

SBS63XDE

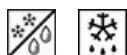

Familie	Koelkast
Installatie	Vrijstaand
Categorie	Side by Side
Referentie breedte	Higher than 80
Referentie hoogte	160 - 200
No Frost systeem	Volledige no-frost
Type koeling	Geventileerde koelkast, No Frost vriezer
Ontdooien	Automatisch
Type scharnier	Standaard
EAN-code	8017709337636



Design



Esthetiek	Universeel	Materiaal zijwanden	Plaatstaal
Kleur	Inox-look	Kleur zijkanten	Zilver
Design	Plat	Logo	Geassembleerd
Materiaal deur	Rvs look	Profielkleur lades	Zilver
Handgreep	Extern	Kleur van glasplaatprofiel	Zilver
Type handvat	Vast	Display	Led
Kleur handgreep	Roestvrij staal	Positie display	Esterno (su porta)
Kleur logo	Chroom		

Uitrusting koelkast



Aantal verstelbare leggers	3	Type groentelade / groentelade deksel	Glas
Aantal groente-/fruitlades	2	Life Plus zone	Ja
Type verstelbare leggers	Glas	Binnenverlichting koelkast	Ja
Type groentelade / groentelade deksel	Standaard	Type binnenverlichting koelkast	Led
Afdekplaat groentenlade	Ja		

Binnendeur koelkast

Aantal verstelbare
binnendeurcompartimenten 4

Aantal flessenhouders 1

Overige features koelkast



Accessoires Eierhouder
Natural Plus Blu Light Ja
MultiFlow Ja

Ventilator Ja
ionisator Ja
Antibacterieel geurfilter Ja

Uitrusting vriezer

Aantal lades 2
Aantal legplanken 4
Binnenverlichting
vriezer Ja

Type verlichting vriezer Led
Type leggers Glas

Binnendeur vriezer

Aantal
binnendeurcompartimenten 4

Overige features vriezer



Ijsmaker (manueel)
ijs maker Ja
handmatig

Snel-vriescompartiment Ja

Overige technische eigenschappen



Display functies

Vakantiefunctie, Snel-vriesfunctie, Snel-koelfunctie, Eco,
Kinderbeveiliging, Temperatuuralarm

Snel-vriestoets

Ja

Alarm deur open

Ja

Temperatuuralarm

Ja

Type temperatuurcontrole

Elektronisch

Aantal compressoren

1

Type koelmiddel

R600a

Schuimmiddel

Cyclopentaan

Performance / Energy Label - Reg. 2019



Energieverbruik per jaar 327 kWh/a







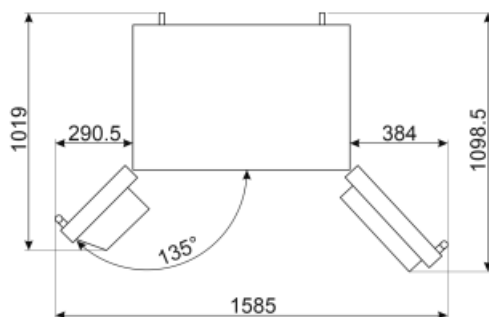
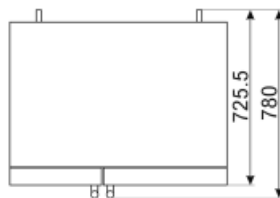
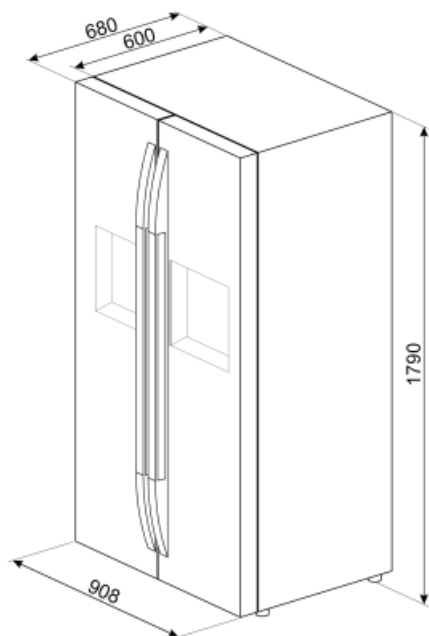







Energie-efficiëntieklasse	E	Akoestische geluidsemissie	38 dB(A) re 1pW
Geluidsniveau klasse	C	Conserveringsduur zonder stroom	9 h
Totaal netto inhoud	580 l	4 sterren-vriescapaciteit	13.0 Kg/24h
Netto inhoud vriescompartiment	212 l	Klimaatklasse	SN, N, ST, T
Netto inhoud koelcompartiment(en)	368 l	EEL	99 %

Elektrische aansluiting

Stekker	(F;E) Schuko	Spanning (V)	220-240 V
Aansluitwaarde	150 W	Frequentie (Hz)	50 Hz
Stroom (A)	0,85 A	Lengte voedingskabel	215 cm



Symbols glossary (TT)

	Smeg Active Ion system improves the quality of the air inside the cell. Thanks to the generation of negatively charged ions released inside the fridge Active Ion system neutralizes unpleasant dust.		Het automatische ontdooisysteem werkt door automatisch te ontdooien met regelmatige tussenpozen, waardoor ontdooien helemaal niet nodig is.
	Kinderslot: sommige modellen zijn voorzien van een apparaat om het programma / de cyclus te vergrendelen zodat het niet kan per ongeluk veranderd		LED-display: toont de geselecteerde programma's, functies en opties en de tijd tot het einde van de cyclus.
	Economische modus: analyseert de werking van de koelkast tijdens de activering en optimaliseert de cyclus om het stroomverbruik te verminderen.		Energy efficiency class E
	Geventileerd: geforceerde distributie van koude lucht in het koelgedeelte, waardoor een gelijkmatige temperatuurverdeling in de koelkast mogelijk is.		Snelvriezen: De snelvriesfunctie verlaagt de temperatuur van het compartiment wanneer deze enkele uren voor gebruik wordt geactiveerd.
	Energiebesparende modus: Met de energiebesparende modus kunt u de koelkast uitschakelen en de vriezer laten werken.		Led-binnenverlichting: is een meer energie-efficiënte en duurzame manier om de binnenkant van het apparaat te verlichten.
	Life Plus 0 ° C: De temperatuur in de Lifeplus compartimenten worden bewaard op 0 ° C, waardoor langer vers vlees en vis		Air plus: houdt voedsel langer vers.
	Natural Plus Blu Light: Dit unieke Natural Plus Blu Light-systeem werkt samen met de natuur om de bewaartijd van groenten en fruit te verlengen		No Frost: De No Frost- en Frost free-systemen voorkomen ijsvorming, zodat ontdooien niet nodig is.