

## FQ60XDE



Familie	Koelkast
Installatie	Vrijstaand
Categorie	4 deuren
Referentie breedte	Higher than 80
Referentie hoogte	160 - 200
No Frost systeem	Volledige no-frost
Type koeling	Total No Frost - Dubbel koelsysteem
Ontdooien	Automatisch
Type scharnier	Standaard
EAN-code	8017709337698



## Design



<b>Esthetiek</b>	Universeel	<b>Materiaal zijwanden</b>	Plaatstaal
<b>Kleur</b>	Inox-look	<b>Kleur zijkanten</b>	Zilver
<b>Afwerking</b>	Vingervlekvrij	<b>Logo</b>	Geassembleerd
<b>Design</b>	Plat	<b>Profielkleur deurvakken</b>	Zilver
<b>Materiaal deur</b>	Rvs look	<b>Profielkleur lades</b>	Zilver
<b>Type staal deur</b>	Vingervlekvrij	<b>Kleur van glasplaatprofiel</b>	Zilver
<b>Handgreep</b>	Extern	<b>Display</b>	Led
<b>Type handvat</b>	Vast	<b>Positie display</b>	Esterno (su porta)
<b>Kleur handgreep</b>	Roestvrij staal	<b>Beschikbare kleuren</b>	Wit, Zwart
<b>Kleur logo</b>	Chroom		

## Uitrusting koelkast



<b>Aantal verstelbare leggers</b>	2	<b>Type groentelade / groentelade deksel</b>	Glas
<b>Aantal groente-/fruitlades</b>	2	<b>Aantal lampen</b>	2
<b>Type verstelbare leggers</b>	Glas	<b>Life Plus zone</b>	Ja
<b>Type groentelade / groentelade deksel</b>	Op schuifrails	<b>Binnenverlichting koelkast</b>	Ja
<b>Afdekplaat groentenlade</b>	Ja	<b>Type binnenverlichting koelkast</b>	Led

## Binnendeur koelkast

Aantal binnendeurcompartimenten met transparante deksel	2	Aantal flessenhouders	2
Aantal verstelbare binnendeurcompartimenten	2		

## Overige features koelkast



Accessoires	Eierhouder	Ventilator	Ja
Natural Plus Blu Light	Ja	Antibacterieel geurfilter	Ja
MultiFlow	Ja		

## Uitrusting vriezer

Aantal lades	4	Type leggers	Glas
Aantal legplanken	2		

## Overige features vriezer



Accessoires	2 ijsblokjeshouders	Snel-vriescompartment	Ja
-------------	---------------------	-----------------------	----

## Overige technische eigenschappen

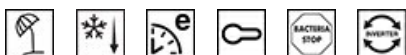

Display functies	Vakantiefunctie, Snel-vriesfunctie, Snel-koelfunctie, Eco, Kinderbeveiliging
Snel-vriestoets	Ja
Indicator (lampje) temperatuuralarm	Ja
Alarm deur open	Ja
Temperatuuralarm	Ja
Antibacteriële pakking	Ja
Type temperatuurcontrole	Elektronisch
Aantal compressoren	1
Type koelmiddel	R600a
Type compressor	Variabele toeren
Schuimmiddel	Cyclopentaan

## Performance / Energy Label - Reg. 2019









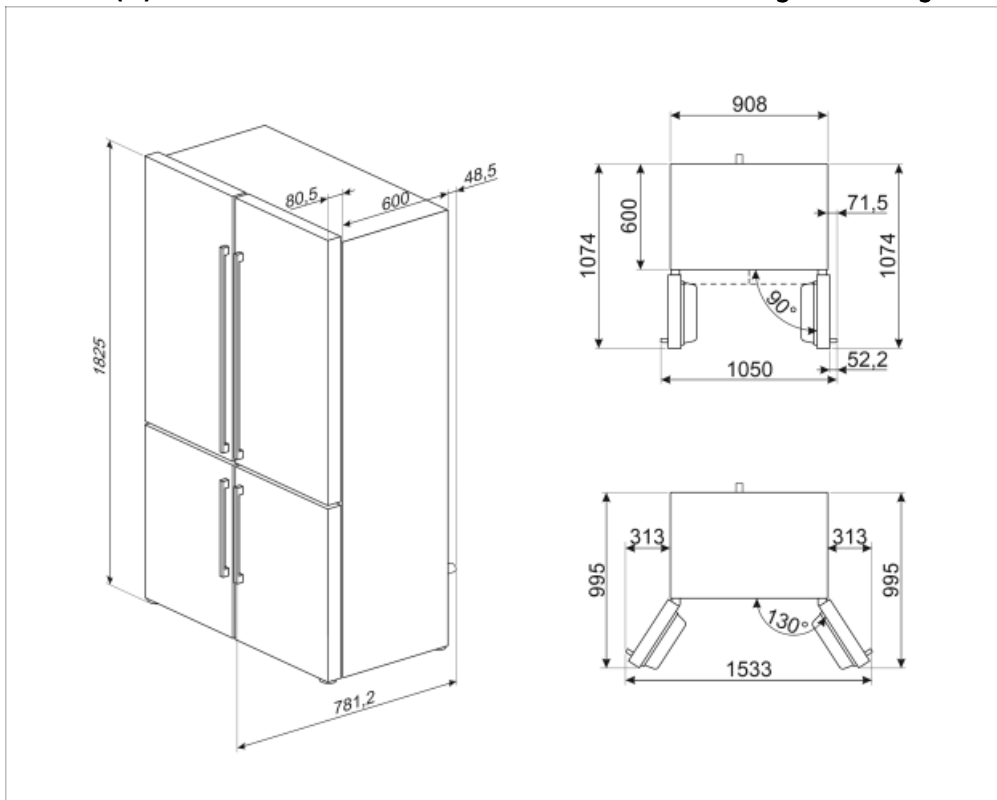







<b>Energieverbruik per jaar</b>	338 kWh/a	<b>Akoestische geluidsemissie</b>	37 dB(A) re 1pW
<b>Energie-efficiëntieklasse</b>	E	<b>Conserveringsduur zonder stroom</b>	10 h
<b>Geluidsniveau klasse</b>	C	<b>4 sterren-vriescapaciteit</b>	4.6 Kg/24h
<b>Totaal netto inhoud</b>	541 l	<b>4 sterren - Vriescapaciteit</b>	4.6 Kg/24h
<b>Netto inhoud vriescompartiment</b>	165 l	<b>Klimaatklasse</b>	SN, N, ST, T
<b>Netto inhoud koelcompartiment(en)</b>	376 l	<b>EEl</b>	100 %

## Elektrische aansluiting

<b>Stekker</b>	(F;E) Schuko	<b>Spanning (V)</b>	220-240 V
<b>Aansluitwaarde</b>	200 W	<b>Frequentie (Hz)</b>	50 Hz
<b>Stroom (A)</b>	0,8 A	<b>Lengte voedingskabel</b>	240 cm



## Symbols glossary (TT)

	Het automatische ontdooisysteem werkt door automatisch te ontdoeien met regelmatige tussenpozen, waardoor ontdoeien helemaal niet nodig is.		Antibacteriële behandeling: antibacteriële behandeling om een betere hygiëne te garanderen
	Kinderslot: sommige modellen zijn voorzien van een apparaat om het programma / de cyclus te vergrendelen zodat het niet kan per ongeluk veranderd		LED-display: toont de geselecteerde programma's, functies en opties en de tijd tot het einde van de cyclus.
	Economische modus: analyseert de werking van de koelkast tijdens de activering en optimaliseert de cyclus om het stroomverbruik te verminderen.		Energy efficiency class E
	Geventileerd: geforceerde distributie van koude lucht in het koelgedeelte, waardoor een gelijkmatige temperatuurverdeling in de koelkast mogelijk is.		Snelvriezen: De snelvriesfunctie verlaagt de temperatuur van het compartiment wanneer deze enkele uren voor gebruik wordt geactiveerd.
	Vingerafdrukbestendig roestvrij staal: Vingerafdrukbestendig roestvrij staal zorgt ervoor dat roestvrij staal er zo goed als nieuw uitziet.		Energiebesparende modus: Met de energiebesparende modus kunt u de koelkast uitschakelen en de vriezer laten werken.
	Led-binnenverlichting: is een meer energie-efficiënte en duurzame manier om de binnenkant van het apparaat te verlichten.		Life Plus 0 ° C: De temperatuur in de Lifeplus compartimenten worden bewaard op 0 ° C, waardoor langer vers vlees en vis
	Invertertechnologie: De evolutie van Smeg's drogers naar intelligentere en milieuvriendelijkere modellen heeft geleid tot de keuze voor het gebruik van Invertertechnologie met warmtepompen, waardoor het energieverbruik aanzienlijk wordt verminderd.		Air plus: houdt voedsel langer vers.
	Natural Plus Blu Light: Dit unieke Natural Plus Blu Light-systeem werkt samen met de natuur om de bewaartijd van groenten en fruit te verlengen		