

FQ55FXDE



Familie	Koelkast
Installatie	Vrijstaand
Categorie	2P + 2C
Referentie breedte	Higher than 80
Referentie hoogte	160 - 200
No Frost systeem	Volledige no-frost
Type koeling	Geventileerde koelkast, No Frost vriezer
Ontdooien	Automatisch
Type scharnier	Standaard
EAN-code	8017709337643



Design



Esthetiek	Universeel	Kleur logo	Chroom
Kleur	Inox-look	Materiaal zijwanden	Plaatstaal
Design	Plat	Kleur zijkanten	Zilver
Handgreep	Extern	Logo	Geassembleerd
Type handvat	Vast	Display	Led
Kleur handgreep	Roestvrij staal	Positie display	Esterno (su porta)

Uitrusting koelkast



Aantal verstelbare leggers	3	Afdekplaat groentelade	Ja
Aantal groente-/fruitlades	2	Type groentelade / groentelade deksel	Glas
Type verstelbare leggers	Glas	Binnenverlichting koelkast	Ja
Type groentelade / groentelade deksel	Standaard	Type binnenverlichting koelkast	Led

Binnendeur koelkast

Aantal binnendeurcompartimenten met transparante deksel	2	Aantal flessenhouders	2
Aantal verstelbare binnendeurcompartimenten	4	Flessenhouders met metalen steunen	Ja

Binnendeurcompartimenten Ja
met metalen steunen

Overige features koelkast



Accessoires	Eierhouder	Ventilator	Ja
Natural Plus Blu Light	Ja	ionisator	Ja
MultiFlow	Ja	Antibacterieel geurfilter	Ja

Uitrusting vriezer

Aantal lades 2

Overige features vriezer



Accessoires	1 ijsblokeshouder	Snel-vriescompartment	Ja
-------------	-------------------	-----------------------	----

Overige technische eigenschappen

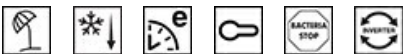

Display functies	Vakantiefunctie, Snel-vriesfunctie, Snel-koelfunctie, Eco, Kinderbeveiliging, Temperatuuralarm
Snel-vriestoets	Ja
Alarm deur open	Ja
Temperatuuralarm	Ja
Antibacteriële pakking	Ja
Type temperatuurcontrole	Elektronisch
Aantal compressoren	1
Type koelmiddel	R600a
Type compressor	Variabele toeren
Schuimmiddel	Cyclopentaan

Performance / Energy Label - Reg. 2019



Energieverbruik per jaar	302 kWh/a	Akoestische geluidsemisatie	35 dB(A) re 1pW
Energie-efficiëntieklasse	E	Conserveringsduur zonder stroom	18 h
Geluidsniveau klasse	B	4 sterren-vriescapaciteit	10.7 Kg/24h
Totaal netto inhoud	539 l	Klimaatklasse	SN, N, ST
Netto inhoud vriescompartment	152 l	EI	100 %
Netto inhoud koelcompartment(en)	387 l		







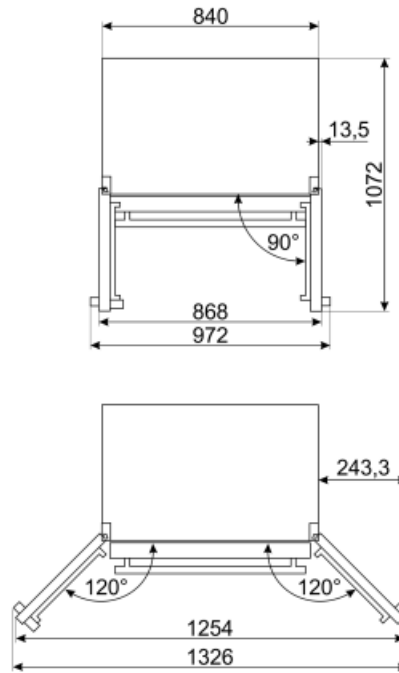
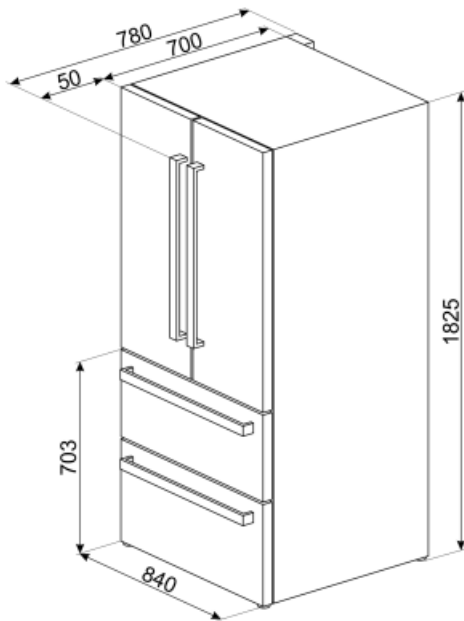







Elektrische aansluiting

Stekker (F;E) Schuko
Aansluitwaarde 160 W
Stroom (A) 0,9 A

Spanning (V) 220-240 V
Frequentie (Hz) 50 Hz
Lengte voedingskabel 240 cm



Symbols glossary (TT)

	Smeg Active Ion system improves the quality of the air inside the cell. Thanks to the generation of negatively charged ions released inside the fridge Active Ion system neutralizes unpleasant dust.		Het automatische ontdooisysteem werkt door automatisch te ontdooien met regelmatige tussenpozen, waardoor ontdooien helemaal niet nodig is.
	Antibacteriële behandeling: antibacteriële behandeling om een betere hygiëne te garanderen		Kinderslot: sommige modellen zijn voorzien van een apparaat om het programma / de cyclus te vergrendelen zodat het niet kan per ongeluk veranderd
	LED-display: toont de geselecteerde programma's, functies en opties en de tijd tot het einde van de cyclus.		Economische modus: analyseert de werking van de koelkast tijdens de activering en optimaliseert de cyclus om het stroomverbruik te verminderen.
	Energy efficiency class E		Geventileerd: geforceerde distributie van koude lucht in het koelgedeelte, waardoor een gelijkmatige temperatuurverdeling in de koelkast mogelijk is.
	Snelvriezen: De snelvriesfunctie verlaagt de temperatuur van het compartiment wanneer deze enkele uren voor gebruik wordt geactiveerd.		Energiebesparende modus: Met de energiebesparende modus kunt u de koelkast uitschakelen en de vriezer laten werken.
	Led-binnenverlichting: is een meer energie-efficiënte en duurzame manier om de binnenkant van het apparaat te verlichten.		Invertertechnologie: De evolutie van Smeg's drogers naar intelligentere en milieuvriendelijkere modellen heeft geleid tot de keuze voor het gebruik van Invertertechnologie met warmtepompen, waardoor het energieverbruik aanzienlijk wordt verminderd.
	Air plus: houdt voedsel langer vers.		Natural Plus Blu Light: Dit unieke Natural Plus Blu Light-systeem werkt samen met de natuur om de bewaartijd van groenten en fruit te verlengen
	No Frost: De No Frost- en Frost free-systemen voorkomen ijsvorming, zodat ontdooien niet nodig is.		