

KBT600BL

Familie	Afzuigkap
Type afzuigkap	Wandkap
Design	T-vorm plat
Filtering	Expulsie
Elektronische bediening	Ja
Materiaal	Roestvrij staal
EAN-code	8017709347246
Breedte afzuigkap	60 cm





Design

Esthetiek	Universeel	Logo	Geëts
Kleur	Zwart		



Bediening

Regeling bediening	Elektronische toetsen
--------------------	-----------------------

Programma's / functies

Aantal snelheden	3
Snelheid Intensief	
Luchtzuiveringsfunctie (24 uur)	
Opties tijdprogrammering	

Technische specificaties

				
Aantal lampen	2	Vetfilters	Aluminium	
Soort verlichting	LED	Indicator vervangen filter	Ja	
Vermogen lamp	1.3 W	Afvoer	150 mm	
Lichtkleurtemperatuurschaal (°K)	3000 °K	Minimale afstand vanaf gasfornuis	650 mm	
Capaciteit P0	820 m ³ /h			

Vermogen motor	230 W	Minimale afstand vanaf inductie fornuis	500 mm
Aantal filters	2	Terugslagklep	Ja

	Capaciteit (IEC 61591) [m ³ /h]	Geluidsniveau (IEC 60704-2-13) [dB(A)]
Snelheid 1	260	49
Snelheid 2	358	57
Snelheid 3	473	64
Snelheid Intensief	686	72

Meegeleverde accessoires

Schacht reductie	Ja
------------------	----

Prestaties / energielabel

A		
Jaarlijks energieverbruik (AEchood)	53 kWh/a	Akoestische A-gewogen geluidsemissie op maximum snelheid
Energie-efficiëntieklasse (EEC)	A	Akoestische A-gewogen geluidsvermogen in de lucht met intensieve snelheid
Hydrodynamische efficiëntie (FDEC)	29,8	Vermogensverbruik in Off modus (Po)
Hydrodynamische-efficiëntieklasse (FDEC)	A	Vermogensverbruik in Stand-by modus
Lichtefficiëntie (LEC)	70,4 lux/W	Tijdstoenamefactor (F)
Lichtefficiëntieklasse (LEC):	A	Energie-efficiëntie-index
Vetfilterefficiëntie (GFE)	79,7 %	Gemeten luchtstroom op beste-efficiëntiepunt (Qbep)
Vetfilterefficiëntieklasse (GFEC)	C	Gemeten luchtdruk op beste-efficiëntiepunt (Qbep)
Luchtstroom op de minimumsnelheid (Qmin)	261 m ³ /h	Gemeten opgenomen vermogen op beste-efficiëntiepunt (Wbep)
Luchtstroom op de maximumsnelheid (Qmax)	473 m ³ /h	Nominaal stroomverbruik van het lichtstelsel (WL)
Luchtstroom op de boostersnelheid (Qboost)	686 m ³ /h	Gemiddelde lichtsterkte van het licht op het kookoppervlak (Emiddle)
Akoestische geluidsdruk op minimum snelheid (SPEmin)	48 dB(A)	Geluidsniveau op de hoogste stand (Lwa)

Elektrische aansluiting

Aansluitwaarde	230 W	Frequentie	50-60 Hz
Spanning	220-240 V	Lengte voedingskabel	1500 mm

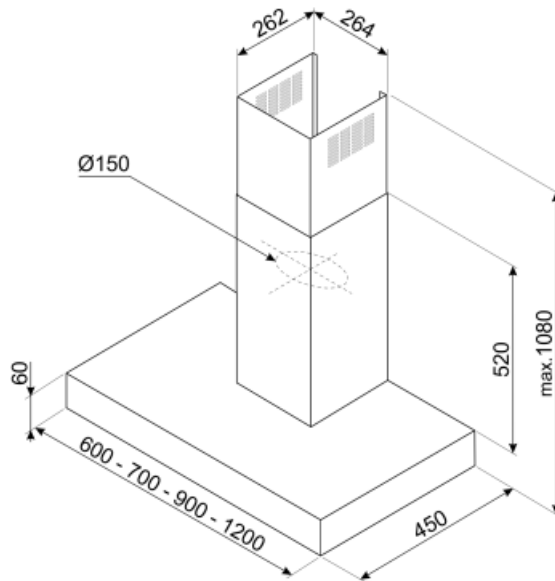

Accessoires niet inbegrepen



KITFCKBT

1 stuk koolfilter voor KBT* / KBCT* modellen. Let op, niet regenererbaar. Hiervoor heeft u modelcode KITFCKBTR nodig.

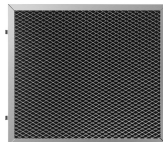

KITFCKBTR

Regenererbaar koolstoffilter geschikt voor alle KBT* / KBCT* modellen. Tot 12 keer uitwasbaar in de vaatwasser. Drogen kan op maximaal 90° voor 60 minuten. Afmetingen: 237,5(H)x245x10 mm



KITCEKBT

Chimney extension, dimensions 261,5 * 260 * 830 mm suitable for T-shape hood KBT* & KBCT*, max hight 1380 mm Stainless Steel

Symbols glossary (TT)



24h: Indien geselecteerd, ververs deze functie de lucht voor c. 10 minuten per uur gedurende een periode van 24 uur, met minimale snelheid en een onmerkbaar geluidsniveau.



Automatisch uitschakelen: een speciale instelling om na het koken een vooraf ingestelde tijd te laten draaien en vervolgens automatisch uit te schakelen



Waarschuwinglampje (s): om aan te geven wanneer filters moeten worden vervangen.



Intensieve / turbo-stand: wanneer extra snelle afzuiging gewenst is.



Filters: het model heeft filters die helpen bij het verwijderen van vet uit de stoom die tijdens het koken uit de pannen komt.



A: Droogprestaties van het product, gemeten vanaf A +++ tot D / G afhankelijk van de productfamilie



Verlichting: Alle afzuigkappen hebben verlichting aan, om de kookzone te verlichten of voor sfeer in de keuken