

Gebruiksaanwijzing Stoomstrijksysteem

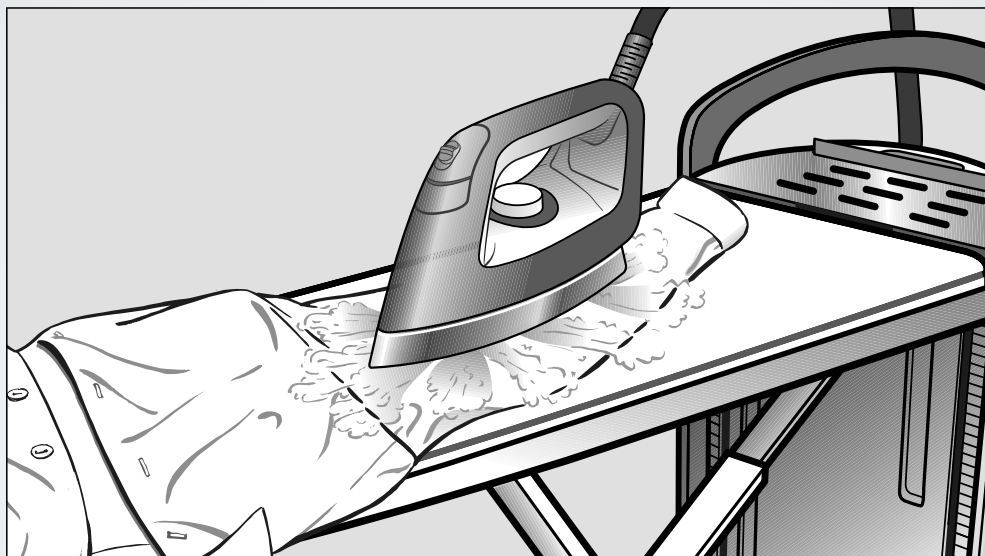

Lees **altijd eerst** de gebruiksaanwijzing voordat u het apparaat plaatst, installeert en in gebruik neemt. Dat is veiliger voor uzelf en u voorkomt schade aan het apparaat.

Een bijdrage aan de bescherming van het milieu

Het verpakkingsmateriaal

De verpakking beschermt het apparaat tegen transportschade. Het verpakkingsmateriaal is uitgekozen met het oog op een zo gering mogelijke belasting van het milieu en de mogelijkheden voor recycling.

Door hergebruik van verpakkingsmateriaal wordt er op grondstoffen bespaard en wordt er minder afval geproduceerd. Uw vakhandelaar neemt de verpakking in het algemeen terug.

Het afdanken van een apparaat

Oude elektrische en elektronische apparaten bevatten meestal waardevolle materialen. Ze bevatten ook stoffen, mengsels en onderdelen die nodig zijn geweest om de apparaten goed en veilig te laten functioneren. Wanneer u uw oude apparaat bij het gewone huisafval doet of er niet goed mee omgaat, kunnen deze stoffen schadelijk zijn voor de gezondheid en het milieu. Doe uw oude apparaat daarom nooit bij het gewone afval.



Lever het apparaat in bij een gemeentelijk inzameldepot voor elektrische en elektronische apparatuur, bij uw vakhandelaar of bij Miele. U bent wettelijk zelf verantwoordelijk voor het wissen van eventuele persoonlijke gegevens op het af te danken apparaat. Bewaar het afgedankte apparaat buiten het bereik van kinderen.

Een bijdrage aan de bescherming van het milieu	2
Veiligheidsinstructies en waarschuwingen	6
Beschrijving van het apparaat	14
Vervoeren	17
Opzetten	18
Werkhoogte instellen	19
Aansluiten	21
De stekker aansluiten	21
Strijkijzer en houder van de stoomslang uit het apparaat nemen	22
Stoomslang aansluiten	22
De eerste ingebruikneming	24
Waterhardheid bepalen	24
Het vaststellen van de waterhardheid met de teststrip	24
Het apparaat voor het eerst in gebruik nemen	25
Het apparaat inschakelen.....	25
Taalinstelling	25
Waterhardheid instellen	26
De eerste ingebruikneming is voltooid	27
Inschakelen	28
Het apparaat inschakelen.....	28
Het waterreservoir vullen.....	29
Waterreservoir verwijderen.....	29
Waterreservoir vullen	29
Stoom.....	30
Waterkwaliteit	30
Temperatuur kiezen	31
CoolDown-functie	33
AutoOff functie	33
Strijken	34
Het strijkijzer	34
Strijken met stoom	35
Strijken zonder stoom	36
Met de anti-kleef strijkzool strijken.....	36
De anti-kleef strijkzool op het strijkijzer plaatsen	36
Anti kleefzool losmaken.....	37

Inhoud

Strijktafel.....	37
Zuigfunctie.....	37
Blaasfunctie.....	37
Automatisch in-/uitschakelen.....	37
Memory-functie.....	38
Verwarmd strijkoppervlak.....	38
Steamer	39
Steamer aansluiten.....	39
Steamer gebruiken	41
Borstel	42
Borstel op de steamer zetten	42
Borstel verwijderen.....	42
Stoomstrijksysteem uitschakelen	43
Inklappen	44
Strijktafel op de laagste werkhoogte instellen.....	44
Strijktafel inklappen	45
Stoomslang lostrekken.....	46
Het strijkijzer opbergen	46
Steamer opbergen.....	46
Waterreservoir leeggieten.....	47
Het stoomstrijksysteem opbergen	47
Reiniging en onderhoud	48
Automatisch spoelen.....	48
Spoelproces voorbereiden	48
Restwaterlade leeggieten	48
Ontkalken	49
Melding ontkalken	49
Ontkalken eerder starten	50
Ontkalkingsproces.....	51
Ommanteling reinigen	58
Strijkzool reinigen	58
Strijktafelovertrek reinigen of vervangen	59
Waterfilter reinigen.....	60
Bij te bestellen accessoires	64
Accessoires	64
Anti-kleef strijkzool	64
Strijktafelovertrek	64
Steamer	64

Onderhoudsproducten	65
Ontkalkingstabletten voor het stoomstrijksysteem	65
Nuttige tips	66
Nuttige tips	67
Displaymeldingen	72
Miele Service	76
Garantie.....	76
Elektrische aansluiting	77
Technische gegevens	78

Veiligheidsinstructies en waarschuwingen

 Dit apparaat voldoet aan de geldende veiligheidsvoorschriften. Onjuist gebruik kan persoonlijk letsel of beschadigingen tot gevolg hebben.

Lees de gebruiksaanwijzing daarom eerst aandachtig door voordat u het apparaat voor het eerst gebruikt. Hierin vindt u belangrijke instructies betreffende veiligheid, gebruik en onderhoud.

Bewaar de gebruiksaanwijzing zorgvuldig en geef deze door aan een eventuele volgende eigenaar.

Verantwoord gebruik

- ▶ Deze ombouwset is uitsluitend bestemd voor particulier huishoudelijk gebruik (of daarmee vergelijkbaar).
- ▶ Dit apparaat mag uitsluitend gebruikt worden voor het strijken van textiel, dat volgens het wasetiket gestreken mag worden.
- ▶ Gebruik het apparaat alleen voor de toepassingen die in deze gebruiksaanwijzing worden beschreven. Gebruik voor andere doeleinden is niet toegestaan en kan gevaarlijk zijn. Miele kan niet aansprakelijk worden gesteld voor schade die wordt veroorzaakt door gebruik voor andere doeleinden dan hier aangegeven of door foutieve bediening.
- ▶ Dit stoomstrijksysteem kan door kinderen vanaf acht jaar en door personen met een fysieke, zintuiglijke of mentale beperking, of een gebrek aan ervaring en/of kennis worden gebruikt als ze onder toezicht staan of geïnformeerd zijn over het veilig gebruiken van het stoomstrijksysteem en de mogelijke gevaren begrijpen. Kinderen mogen niet met het stoomstrijksysteem spelen. Reiniging en onderhoud door de gebruiker mag niet door kinderen uitgevoerd worden, als ze niet onder toezicht staan.
- ▶ Het apparaat mag niet buiten worden gebruikt.

Wanneer er kinderen in huis zijn

- ▶ Kinderen jonger dan acht jaar mogen alleen onder toezicht in de buurt van het apparaat komen.
- ▶ Kinderen vanaf acht jaar mogen het apparaat alleen dan zonder toezicht gebruiken, als ze weten hoe ze het veilig moeten bedienen. Deze kinderen moeten de gevaren van een foutieve bediening herkennen en begrijpen.
- ▶ Kinderen mogen het apparaat niet zonder toezicht reinigen of onderhouden.
- ▶ Houd kinderen in de gaten wanneer zij zich in de buurt van het apparaat bevinden. Laat kinderen nooit met het apparaat spelen.
- ▶ Zorg ervoor dat kinderen onder acht jaar tijdens het gebruik of het afkoelen geen toegang tot het strijkijzer, de stoomslang of de netkabel van het stoomstrijksysteem hebben.

Miele adviseert om kinderen pas vanaf 14 jaar het gebruik zonder toezicht van het stoomstrijksysteem toe te staan.

- ▶ **Verstikkingsgevaar!**
Kinderen kunnen zich tijdens het spelen in verpakkingsmateriaal wikkelen (bijvoorbeeld in folie) of het materiaal over hun hoofd trekken en stikken. Houd verpakkingsmaterialen bij kinderen vandaan.

Veiligheidsinstructies en waarschuwingen

Technische veiligheid

- ▶ Controleer het apparaat voor de plaatsing op zichtbare schade. Neem een beschadigd apparaat nooit in gebruik. Een beschadigd apparaat kan uw veiligheid in gevaar brengen!
- ▶ Controleer het strijkijzer op beschadiging. Het strijkijzer mag, als het gevallen is, niet gebruikt worden als het zichtbaar beschadigd of lek is.
- ▶ Controleer of de spanningswaarden (spanning en frequentie) van het plaatselijke elektriciteitsnet overeenkomen met de spanning die op het typeplaatje van het apparaat aangegeven wordt, voordat u de aansluitkabel op de contactdoos aansluit.

Informeer in geval van twijfel naar de spanningswaarden van het plaatselijke elektriciteitsnet bij een elektricien. Bij aansluiting op een van het typeplaatje afwijkende spanning kunnen storingen optreden of kan het apparaat defect raken.

- ▶ Neem de aansluitkabel van het apparaat altijd geheel uit het opbergvak (onder) en rol de kabel volledig af.
- ▶ Een beschadigde aansluitkabel mag alleen door een aansluitkabel van hetzelfde type worden vervangen (verkrijgbaar bij Miele). Om veiligheidsredenen mag alleen Miele of een door Miele geautoriseerde vakman de kabel vervangen.
- ▶ Als het strijktafelovertrek beschadigd is, mag het stoomstrijksysteem niet in gebruik worden genomen.

Een beschadigd strijktafelovertrek kan een gevaar voor uw veiligheid vormen.

Neem het stoomstrijksysteem nooit zonder strijktafelovertrek in gebruik.

Vervang het strijktafelovertrek altijd door een origineel onderdeel.

Veiligheidsinstructies en waarschuwingen

- ▶ De elektrische veiligheid van het apparaat is alleen gewaarborgd als het wordt aangesloten op een aardingsstelsel dat volgens de voorschriften is geïnstalleerd. Het is belangrijk dat wordt nagegaan of aan deze fundamentele veiligheidsvoorwaarde is voldaan. Laat in geval van twijfel de huisinstallatie door een vakman inspecteren. Miele kan niet aansprakelijk worden gesteld voor schade als gevolg van een ontbrekende of beschadigde aarddraad (bijvoorbeeld een elektrische schok).
- ▶ Het apparaat mag niet via een verdeelstekker of verlengsnoer op het elektriciteitsnet worden aangesloten. Hiermee kan een veilig gebruik van het apparaat niet worden gewaarborgd. Het apparaat kan bijvoorbeeld oververhit raken.
- ▶ Het apparaat voldoet aan de veiligheidsvoorschriften. Ondeskundig uitgevoerde reparaties leveren gevaar op voor de gebruiker. Miele kan hiervoor niet aansprakelijk worden gesteld. Reparaties mogen alleen worden uitgevoerd door vakmensen die door Miele zijn geautoriseerd, anders kan bij eventuele schade geen aanspraak op de garantie worden gemaakt.
- ▶ Defecte onderdelen mogen alleen vervangen worden door onderdelen die aan de specificaties van Miele voldoen. Alleen van deze onderdelen kunnen wij garanderen, dat zij volledig voldoen aan de veiligheidseisen die wij aan onze producten stellen.

Veiligheidsinstructies en waarschuwingen

- ▶ Bij installatie-, onderhouds- en reparatiewerkzaamheden dient het apparaat spanningsvrij te worden gemaakt. Het is alleen dan spanningsvrij als:
 - de stekker uit het apparaat getrokken is of
 - de desbetreffende zekering van de huisinstallatie is uitgeschakeld of
 - als de hoofdschakelaar van de huisinstallatie is uitgeschakeld.
- ▶ De veiligheidsvoorzieningen en de bedieningselementen van het apparaat mogen niet worden beschadigd, verwijderd of omzeild.
- ▶ Gebruik het apparaat alleen wanneer alle afneembare delen van de ommanteling gemonteerd zijn, zodat u niet in aanraking kunt komen met onderdelen die onder spanning staan of bewegen.
- ▶ Op het stoomstrijksysteem mogen geen open bakjes met vloeistof worden neergezet.
- ▶ Als u merkt dat er vloeistof op het stoomstrijksysteem gelekt is, moet de stekker er direct worden uitgetrokken. Als er vloeistof in het stoomstrijksysteem is gekomen, mag u het stoomstrijksysteem niet gebruiken. Neem contact op met Miele.
- ▶ Dit apparaat mag niet op een niet-stationaire locatie (zoals een boot) worden gebruikt.

Veilig gebruik

 Verbrandingsgevaar door hete componenten en stoom.

De strijkzool, de delen van het strijkijzer daaromheen en de inspuiters van de steamer worden tijdens het gebruik zeer heet. Uittredende stoom kan ernstige brandwonden veroorzaken.

Vermijd direct contact met uittredende stoom, met de strijkzool en met de inspuiters van de steamer.

Richt de strijkzool en de steamer nooit op andere personen, dieren of elektrische apparaten.

- ▶ Dit apparaat is uitsluitend bestemd voor huishoudelijk gebruik.
- ▶ Gebruik voor de reiniging van het apparaat geen hogedrukreiniger of waterstraal.
- ▶ Reinig het apparaat alleen als het afgekoeld is.
- ▶ Er bestaat beknellingsgevaar. Grijp tijdens montage, demontage en instelling van de hoogte van het stoomstrijksysteem niet tussen bewegende onderdelen.
- ▶ Plaats het stoomstrijksysteem uitsluitend op een vlakke en stevige ondergrond. Neem het stoomstrijksysteem alleen in gebruik als het gemonteerd is. Het strijkijzer moet op een vlakke, stabiele ondergrond worden gebruikt en neergezet.
- ▶ Om te kunnen strijken moet het apparaat uitgeklaapt zijn. De steamer kan ook gebruikt worden, als het apparaat ingeklapt is.
- ▶ Zorg, dat u niet over de aansluitkabel kunt struikelen, als deze uitgerold is.
- ▶ Als het apparaat warm is, kunt u zich branden, als u de zool van het strijkijzer of de sproeiers van de steamer aanraakt. Het symbool “Pas op! Heet oppervlak” () op het strijkijzer waarschuwt u hiervoor.

Veiligheidsinstructies en waarschuwingen

- ▶ Gebruik **nooit** uitsluitend gedemineraliseerd water (bijv. gedestilleerd water, accuwater) om het waterreservoir te vullen. Dit kan storingen in het apparaat veroorzaken.
- ▶ Plaats het strijkijzer altijd met de strijkzool op het plateau. Zorg, dat de stoomfunctie uitgeschakeld is en de strijkzool nergens uitsteekt. Zet het strijkijzer niet op een andere plaats. Dat is gevaarlijk!
- ▶ Pas op! Als het strijkijzer tijdens het gebruik lang op het plateau staat, wordt dit plateau heet. Vermijd direct contact. Pak het plateau alleen bij de handgreep vast.
- ▶ Pas op! Richt de stoomstraal van het strijkijzer of de sproeiers van de steamer nooit direct op personen, dieren of elektrische apparaten.
- ▶ Pas op! Richt de stoomstraal nooit op met kleding bedekte lichaamsdelen! De kleding versterkt de verbranding van de huid.
- ▶ Schakel het apparaat uit, voordat u de stekker uit de contactdoos trekt.
- ▶ Trek niet aan de aansluitkabel! Pak de stekker vast.
- ▶ Houd het gebruiksklare apparaat altijd in de gaten. Trek de stekker uit de contactdoos als u wegloopt.
- ▶ Raak de aansluitkabel en de stoomslang niet met de hete zool van het strijkijzer aan. Dit kan schade veroorzaken.
- ▶ Tijdens het ontkalken mag het strijkijzer of de steamer niet op het stoomstrijksysteem zijn aangesloten.
- ▶ Als het strijkijzer **aangesloten** is, mag het niet in het opbergvak gestopt worden. Dit kan namelijk schade aan het apparaat veroorzaken.
- ▶ Gebruik de restwaterlade niet als opbergvak voor accessoires e.d. De restwaterlade is uitsluitend bedoeld voor het opvangen van water.

Veiligheidsinstructies en waarschuwingen

- ▶ Stop geen voorwerpen in de verschillende openingen. Gebruik het apparaat niet, als een opening geblokkeerd is.
- ▶ Hang geen wasgoed aan het ingeklapte apparaat. Het apparaat kan omvallen.
- ▶ Ga niet met het strijkijzer over heel harde of scherpe voorwerpen. Dit kan sporen op de zool van het strijkijzer achterlaten.
- ▶ Plaats het apparaat nooit in de buurt van benzine, petroleum of andere licht ontvlambare stoffen. Er is gevaar voor brand of een explosie!
- ▶ Gebruik het apparaat alleen in gebouwen bij omgevingstemperaturen tussen + 10 °C en + 40 °C.

Temperaturen van rond het vriespunt, grote hitte en veel vocht kunnen de werking van het apparaat beïnvloeden.

- ▶ Zet het apparaat niet in vorstgevoelige ruimtes. Water, dat in het waterreservoir, de stoomopwekker en in de stoomslang bevriest, kan schade veroorzaken.

Gebruik van accessoires

- ▶ Accessoires mogen alleen worden ingebouwd, als ze uitdrukkelijk door Miele zijn vrijgegeven. Als andere onderdelen worden aan- of ingebouwd, kan Miele niet voor de gevolgen instaan en kan geen beroep worden gedaan op bepalingen met betrekking tot de garantie en de productaansprakelijkheid.

Beschrijving van het apparaat

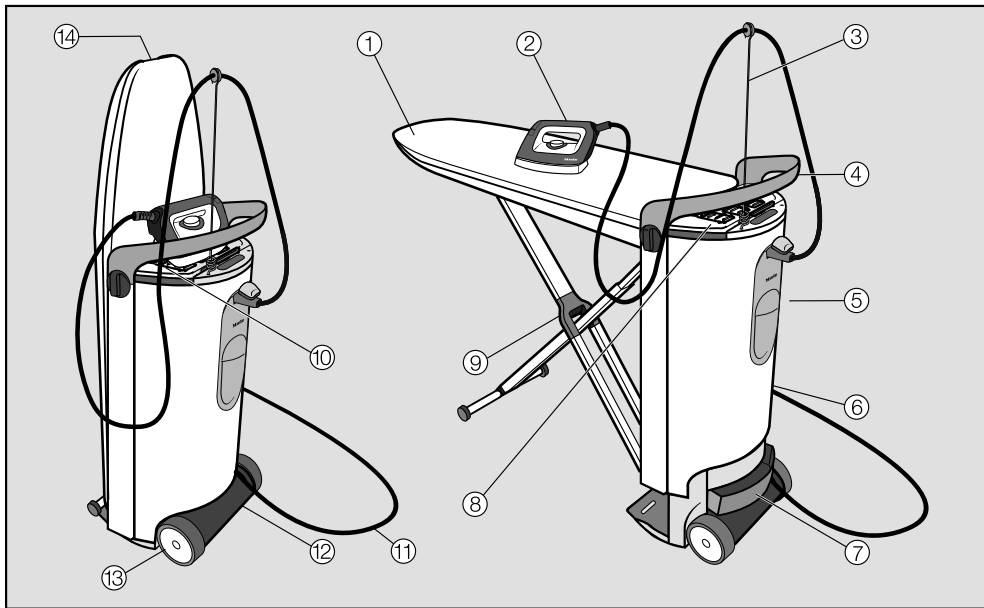

- ① Strijktafel
- ② Strijkijzer met stoomslang
- ③ Houder stoomslang
- ④ Greep
- ⑤ Waterreservoir
- ⑥ Tower
- ⑦ Restwaterlade
- ⑧ Opbergvak (boven)
Voor het strijkijzer en de houder stoomslang
- ⑨ X-vormig onderstel van de strijktafel
- ⑩ Plateau voor het strijkijzer
- ⑪ Aansluitkabel
- ⑫ Opbergvak (onder)
Voor de aansluitkabel, de steamer* en de anti-kleef strijkzool
- ⑬ Loopwieltjes
- ⑭ Ontgrendelingsgreep
Voor de montage van het stoomstrijksysteem

* is bij stoomstrijksysteem B 4847 onderdeel van de uitrusting en is achteraf als accessoire verkrijgbaar voor de stoomstrijksystemen B 4312 en B 4826.

Beschrijving van het apparaat

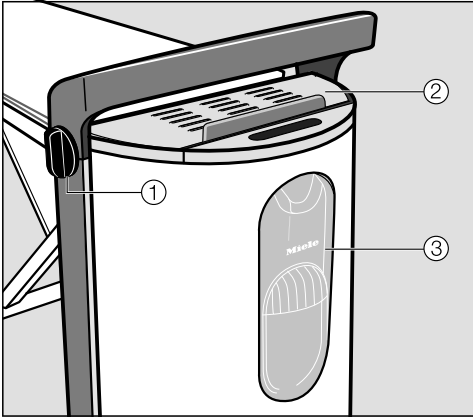

Zuil

- ① Draaiknop voor het instellen van de werkhogte en het inklappen
- ② Plateau voor het strijkijzer
- ③ Stoomaansluiting

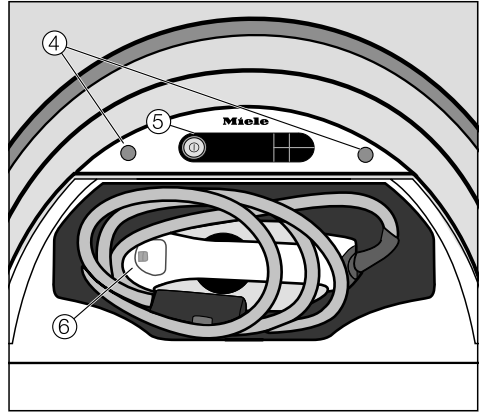

Tower (bovenaanzicht) met geopend opbergvak (boven)

- ④ Bevestigingspunten voor de houder van de stoomslang
- ⑤ Bedieningspaneel
- ⑥ Strijkijzer met stoomslang

Beschrijving van het apparaat

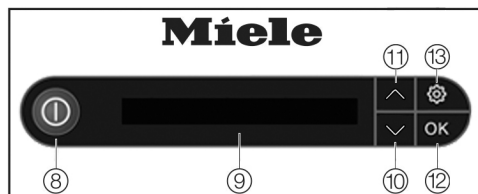

Bedieningspaneel op de zuil

- ⑧ Aan/Uit-toets ①
Schakelt het stoomstrijksysteem in of uit.
- ⑨ Display
Toont informatie en instructies voor de gebruiker.
- ⑩ Pijltoets ∨
Licht op als andere keuzemogelijkheden aangeboden worden of als de displaytekst langer is dan een regel. Hiermee kunt u in een lijst naar beneden gaan en waarden verlagen.
- ⑪ Pijltoets ∧
Licht op als andere keuzemogelijkheden aangeboden worden of als de displaytekst langer is dan een regel. Hiermee kunt u in een lijst naar boven gaan en waarden verhogen.
- ⑫ Toets OK
Bevestigt de keuze of de aanwijzing op het display.
- ⑬ Toets ⚙️
Opent het instellingsmenu. In het instellingsmenu kunt u op elk moment de taal en de waterhardheid instellen of het ontkalkingsproces starten.

Enkele meldingen in het display bestaan meer regels. Door op de toetsen ∨ of ∧ te drukken, krijgt u deze helemaal te zien.

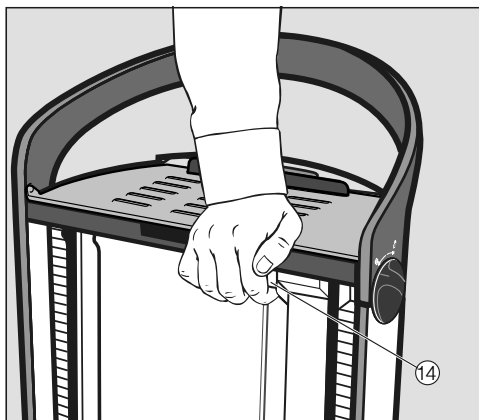

- ⑭ Toets *Noodontgrendeling/Emergency Release*
Ontgrendelt het stoomstrijksysteem. Deze toets is alleen nodig als de strijktafel bij het opzetten of inklappen niet in de eindstand kan worden vastgeklikt (zie het hoofdstuk “Nuttige tips”).

 Gevaar voor letsel en beschadigingen door ontgrendelde strijktafel.

Als het stoomstrijksysteem wordt verplaatst of opgetild terwijl het is uitgeklaapt, kan de vergrendeling van de strijktafel losraken.

Verplaatst het stoomstrijksysteem uitsluitend als het is ingeklaapt.

Het stoomstrijksysteem heeft 2 loopwielen. Daarmee kunt u het ingeklapte stoomstrijksysteem op een egale ondergrond meentrekken of voortduwen.

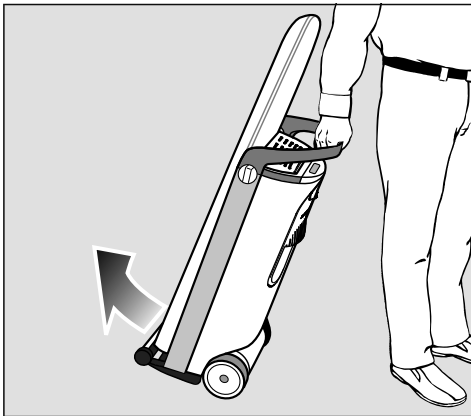

- Pak het stoomstrijksysteem bij de greep vast en kantel het voorzichtig naar u toe, totdat de wielen vrij kunnen bewegen.

Zo kunt u het apparaat ook over hindernissen zoals tapijtranden, drempels of traptreden bewegen.

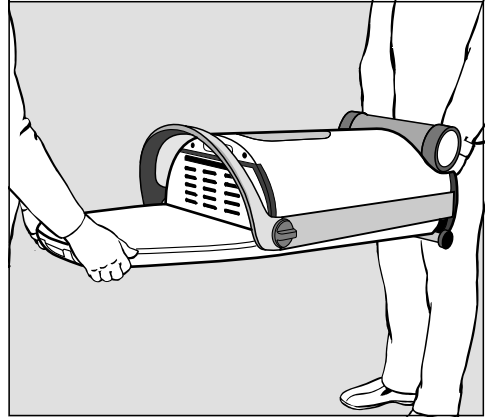

- Verplaatst het stoomstrijksysteem op trappen altijd met 2 personen. De strijktafel moet daarbij het onderste deel zijn.

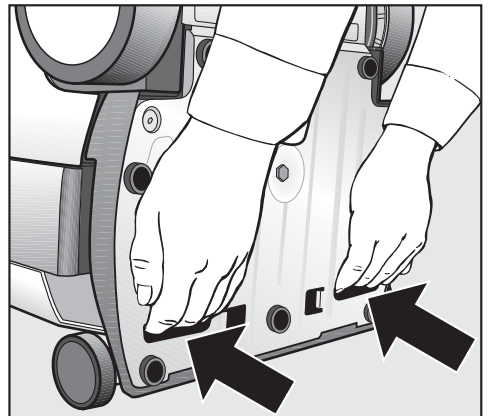

- Gebruik de beide grepen aan de onderkant van het apparaat om het te verplaatsen.

Opzetten

- Breng het stoomstrijksysteem naar de plaats van opstelling.

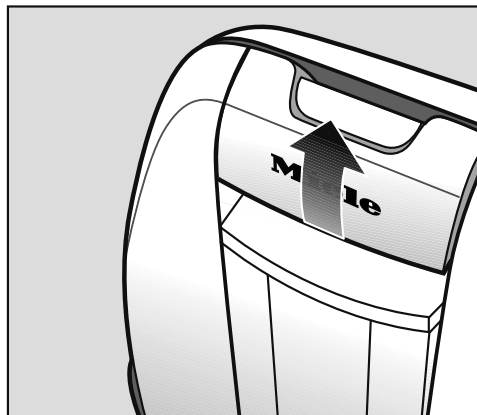

- Trek met een hand de ontgrendeling omhoog.

De vergrendeling van de strijktafel gaat daardoor los. Tegelijkertijd klapt het X-vormige onderstel van de strijktafel uit.

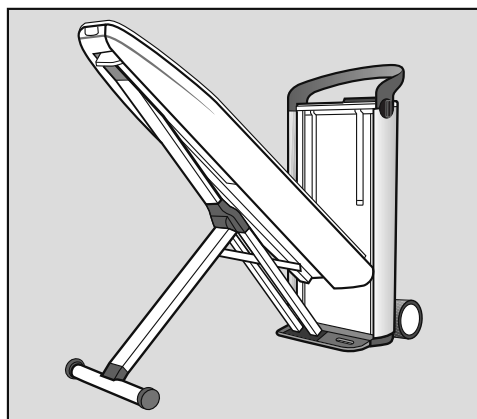

- Houd de ontgrendeling ingetrokken en breng de strijktafel tegelijkertijd tot aan de aanslag in een stand van ca. 45°.

In deze stand blijft de strijktafel vanzelf staan.

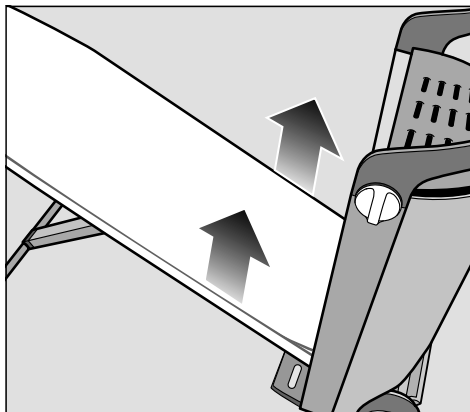

- Trek de strijktafel met beide handen omhoog in een horizontale stand totdat deze hoorbaar aan beide kanten van de tower vastklikt.

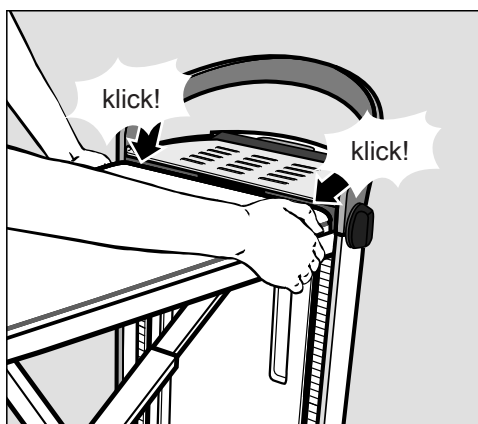

- Zorg ervoor dat de strijktafel aan beide kanten aan de tower is vastgeklikt.

Alleen als de strijktafel aan beide kanten vastgeklikt is, werken de hoogte-instelling en de ventilator van de strijktafel.

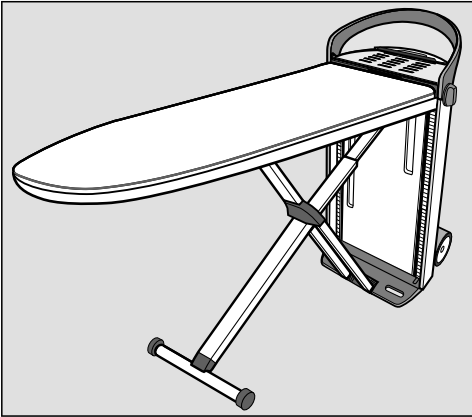



Nu is het stoomstrijksysteem uitgeklaapt. Het staat nu op de laagste werkstand met een hoogte van ca. 83 cm.

Werkhoogte instellen

Het stoomstrijksysteem kan individueel aan uw werkhoogte worden aangepast. De hoogste werkhoogte is ongeveer 102 cm.

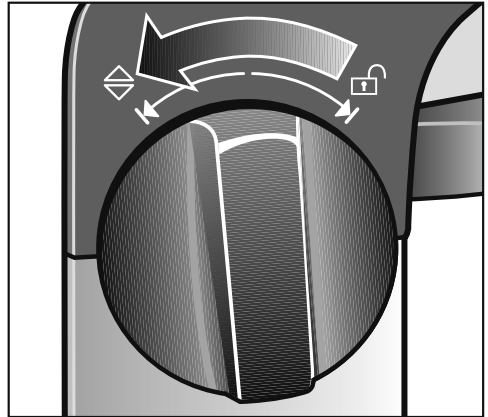
Let er bij het instellen van de hoogte op dat de aansluitkabel niet beklemd raakt.



- Draai één van beide draaiknoppen, die zich aan de zijkant op de greep van de tower bevinden, tot aan de aanslag in de richting . Houd de draaiknop in deze stand vast.

Opzetten

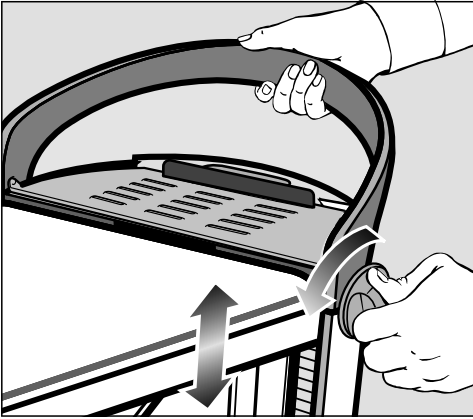

- Trek tegelijkertijd met de andere hand de greep omhoog of duw de greep omlaag.

Duw bij het instellen van de hoogte nooit op de strijktafel.
Stel de hoogte altijd in met de greep op de tower.

- Laat de draaiknop los, zodra u de door u gewenste werkhogte bereikt heeft.

De draaiknop springt weer terug naar de middelste stand. De strijktafel blijft in de ingestelde stand staan.

De strijktafel wordt extra gestabiliseerd, doordat deze bij belasting hoorbaar vastklikt. De door u gekozen werkhogte is zo dubbel vastgezet.

Tip: Stel de werkhogte ongeveer ter hoogte van uw heupen in zodat u gemakkelijk kunt werken.

De stekker aansluiten

Het apparaat is geschikt voor aansluiting op een wandcontactdoos met randaarde AC 220-240 V, 50-60 Hz.

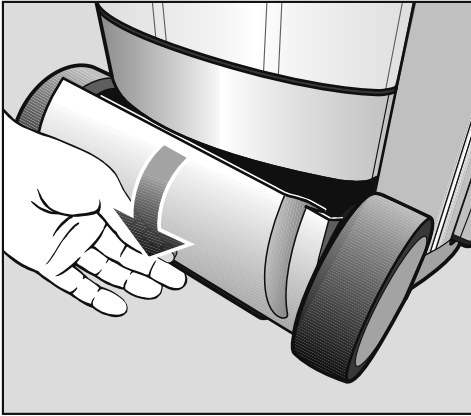

- Open het opbergvak (onderaan) door het deksel naar beneden te bewegen.

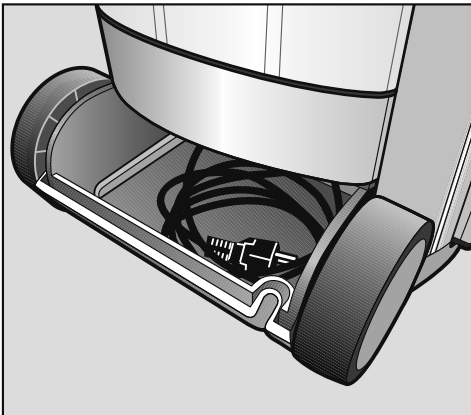

- Neem de aansluitkabel volledig uit het opbergvak.
- Steek de stekker van het apparaat in een geschikte geaarde contactdoos, zie hoofdstuk: "Elektrische aansluiting".

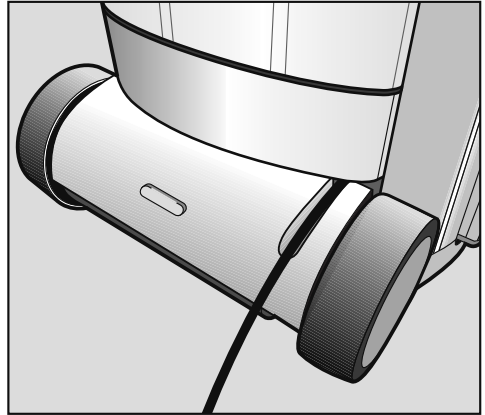

- Leid de aansluitkabel door de daarvoor bestemde uitsparing in het deksel.
- Sluit het opbergvak (onderaan) weer.

Zorg, dat de aansluitkabel niet tussen het deksel en het huis of tussen de loopwielen en de zuil bekneld raakt.

Aansluiten

Strijkijzer en houder van de stoomslang uit het apparaat nemen

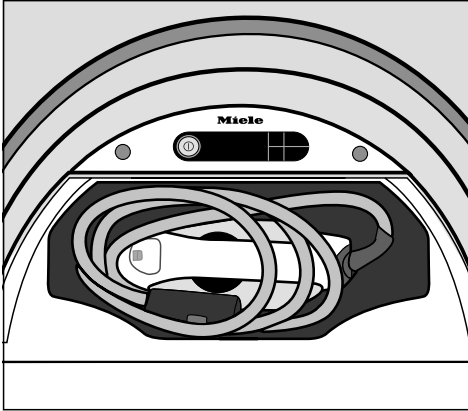

- Klap op de tower het deksel van het opbergvak (boven) open.
- Haal het strijkijzer eruit.
- Sluit het opbergvak.

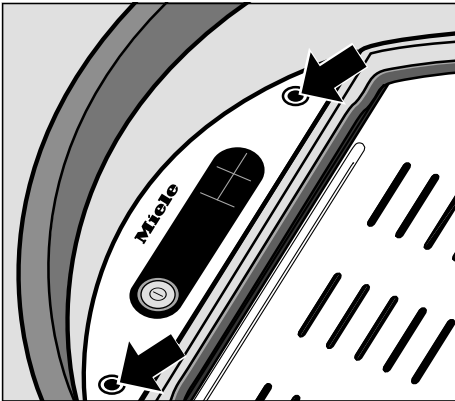

- Steek de meegeleverde houder van de stoomslang in één van de daarvoor bedoelde bevestigingspunten.

Tip: Gebruik het bevestigingspunt aan de kant, waar u strijkt.

De bediening van het stoomstrijksysteem is geschikt voor links- en rechtshandig gebruik. De bediening is voor beide kanten geoptimaliseerd.

Stoomslang aansluiten

- Klap het deksel van de stoomaansluiting naar boven.

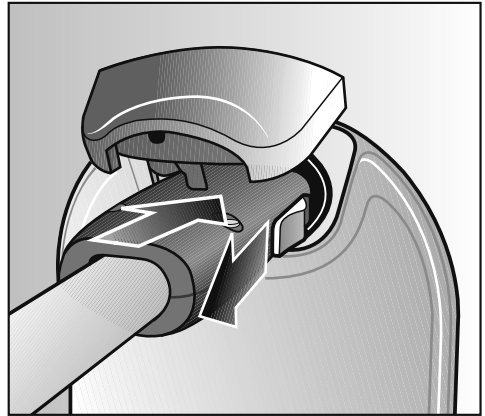

- Trek het schuifcontact op de stekker van de stoomslang terug.
- Steek de stekker in de stoomaansluiting.
- Als de stekker in de stoomaansluiting vastgeklikt is, kunt u het schuifcontact van de stekker loslaten.

Het strijkijzer is nu op de stoomaansluiting aangesloten.

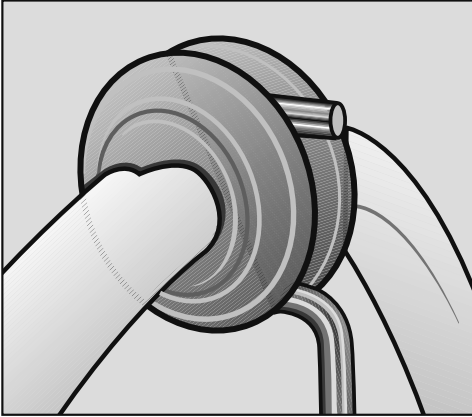

- Leid de stoomslang aan de rubber ring naar de houder voor de stoomslang.

Zorg, dat de stoomslang stevig vastzit en niet verdraaid is.

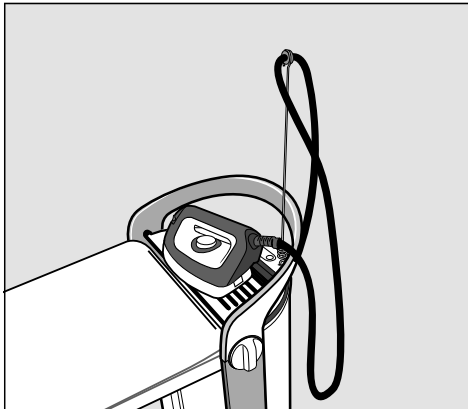

- Zet het strijkijzer voorafgaand aan het strijken of tijdens pauzes altijd op het plateau, om schade aan of verkleuringen van het strijktafelovertrek te voorkomen.

⚠ Kantelgevaar bij een staand strijkijzer.

Een strijkijzer dat staand is neergezet, kan eenvoudig kantelen en vallen.

Zet het strijkijzer altijd met de strijkzool naar beneden op het plateau.

⚠ Verbrandingsgevaar door een heet plateau.

Het plateau wordt warm als het strijkijzer er gedurende langere tijd op staat.

Voorkom direct contact met het plateau.

Pak alleen de greep op het deksel vast.

De functie continustoom moet beslist worden uitgeschakeld, voordat u het apparaat inschakelt en het strijkijzer op het plateau plaatst.

Als de functie continustoom niet beëindigd wordt, verschijnt in het display de melding ⚠ Ontgr. stoomtoets.

Ontgrendel de toets  door de schuifschakelaar op het strijkijzer naar voren te duwen (zie hoofdstuk: "Strijken").

Er kan condens ontstaan op het plateau. Dit heeft geen nadelige invloed op de werking van het stoomstrijksysteem.

De eerste ingebruikneming

- Verwijder de verpakking van het apparaat (bijv. de folie van de zuil).

Waterhardheid bepalen

Om ervoor te zorgen dat het apparaat correct functioneert en de melding “Ontkalken” op het juiste moment in het display verschijnt, moet u het apparaat op de waterhardheid van uw regio instellen.

De waterhardheid geeft aan hoeveel kalk het water bevat. Hoe hoger het kalkgehalte, des te harder is het water en des te vaker moet het apparaat worden ontkalkt.

Uw waterleidingbedrijf kan u informeren over de hardheid van het water. Vaak vindt u deze informatie ook op internet, op de homepage van uw waterleidingbedrijf.

Als u de waterhardheid niet kunt achterhalen, kunt u deze ook met de meegeleverde teststrip vaststellen.

Het vaststellen van de waterhardheid met de teststrip

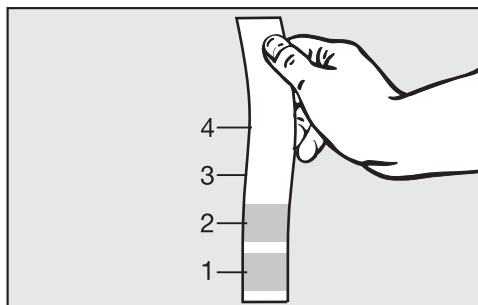

- Dompel de teststrip ca. 1 seconde in het water.
- Trek de teststrip er weer uit en schud het water van de strip.

Na ongeveer 1 minuut kunt u het resultaat aflezen:

Waarde op de teststrip

Teststrip	Waterhardheid
4 vakjes groen	< 3 °dH
1 vakje rood	> 4 °dH
2 vakjes rood	> 7 °dH
3 vakjes rood	> 14 °dH
4 vakjes rood	> 21 °dH

Tip: Voor Miele is het voor bepaalde werkzaamheden handig te weten, wat de waterhardheid in uw regio is. Noteer daarom hier de waterhardheid: °dH

De eerste ingebruikneming

Het apparaat voor het eerst in gebruik nemen

- Als u het apparaat voor het eerst in gebruik neemt, dient u als volgt te werk te gaan:

Het apparaat inschakelen



- Druk op de toets  op het bedieningspaneel van de zuil.



In het display verschijnt even het welkomstscherf. Daarna verschijnen de volgende instellingen:

Taalinstelling



- Kies met de pijltoetsen \vee of \wedge de gewenste taal.



- Bevestig uw keuze met de toets OK.

U kunt de taal op elk gewenst moment wijzigen in het instellingsmenu (toets , optie Taal ).

De eerste ingebruikneming

Waterhardheid instellen



U kunt de waterhardheid pas instellen, nadat u de melding in het display **i** Waterhardheid instellen... met de toets OK bevestigd heeft.

U kunt stand 1-10 instellen.

In de volgende tabel kunt u zien, welke stand u moet instellen:

°dH	mmol/l	°f	Instelling
1-4	0,2-0,7	2-7	Stand 1
5-7	0,9-1,3	9-13	Stand 2
8-11	1,4-2,0	14-20	Stand 3
12-15	2,2-2,7	22-27	Stand 4
16-20	2,9-3,6	29-36	Stand 5
21-25	3,8-4,5	38-45	Stand 6
26-30	4,7-5,4	47-54	Stand 7
31-36	5,6-6,5	56-65	Stand 8
37-45	6,7-8,1	67-81	Stand 9
46-70	8,3-12,6	83-126	Stand 10

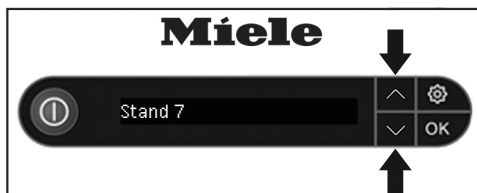

- Kies op het bedieningspaneel met de pijltoetsen ∇ of \blacktriangle het hardheidsniveau van het water in uw woning.

Tip: Als de waterhardheid schommelt (bijvoorbeeld tussen 37 - 50 °dH), programmeer dan altijd de hoogste waarde (in dit geval 50 °dH = Stand 10).

Zorg ervoor, dat u de juiste waterhardheid instelt.

Anders vervalt de garantie.

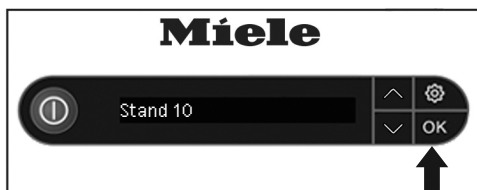

- Bevestig uw keuze door op de toets OK te drukken.

De aangegeven waterhardheid is nu ingesteld.

U kunt de waterhardheid op elk gewenst moment wijzigen in het instellingsmenu (toets , optie Waterhardheid).

De eerste ingebruikneming is voltooid

Nu zijn de instellingen voor de eerste ingebruikneming voltooid. In het display verschijnt **i** Eerste ingebruikneming beëindigd. Bevestig deze melding met de toets OK

Normaal gesproken gaat het apparaat na de eerste ingebruikneming automatisch spoelen.

U kunt het apparaat nu uitschakelen of gebruiken.

Als u het apparaat voor het eerst in gebruik neemt, kan tijdens de opwarmfase een geur ontstaan. Deze verdwijnt als u het apparaat verder gaat gebruiken.

Als u het apparaat gebruikt, kunt u pomp-, kook- en klopgeluiden horen. Dit zijn normale geluiden, die niet op een storing wijzen.

Inschakelen

Het apparaat inschakelen



- U kunt het stoomstrijksysteem inschakelen door op de toets ① van het bedieningspaneel op de tower te drukken.

Toets ① licht op en in het display verschijnt even het welkomstscherf.

Als het strijkijzer voor het inschakelen nog niet was aangesloten, verschijnt de melding **i** Slang aansluiten in het display. Steek in dat geval de stoomslang in de stoomaansluiting (zie hoofdstuk: “Aansluiten”).

Als de stoomtoets **☰** op het strijkijzer vergrendeld is, terwijl het stoomstrijksysteem ingeschakeld wordt, verschijnt in het display de melding **⚠** Ontgr. stoomtoets. Ontgrendel in dat geval eerst de stoomtoets door de schuif op het strijkijzer naar voren te duwen (zie hoofdstuk: “Strijken”).

Vervolgens verschijnt de melding **⋯** Opwarmfase in het display. Het stoomstrijksysteem begint op te warmen. Uit het strijkijzer kan tijdens de opwarmfase waterdamp komen.

Zodra het stoomstrijkijzer gebruiksklaar is en er stoom beschikbaar is, verschijnt de melding **☑** Gebruiksklaar in het display.

Afhankelijk van de gebruiksduur kan het apparaat direct na inschakeling automatisch gaan spoelen (zie hoofdstuk: “Automatisch spoelen”) of om ontkalken vragen (zie hoofdstuk: “Ontkalken”).

Zolang het spoel- of ontkalkingsproces duurt, kan het stoomstrijksysteem niet worden gebruikt om te strijken.

Het waterreservoir vullen

Als het waterreservoir leeg is of niet in de zuil is geplaatst, wordt dit in het display aangegeven met de melding

 Waterres. vullen.

Waterreservoir verwijderen

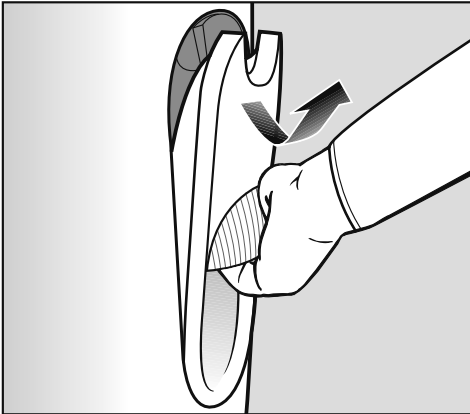

- Pak het waterreservoir bij de greep vast.
- Trek de greep naar beneden.

Het waterreservoir klikt daarbij los uit de houder.

- Neem het waterreservoir uit het apparaat.

Het waterreservoir kan een beetje nadruppelen, terwijl de ventielen van het reservoir sluiten.

Tip: U kunt dit nadruppelen voorkomen door het waterreservoir langzaam te verwijderen.

Waterreservoir vullen

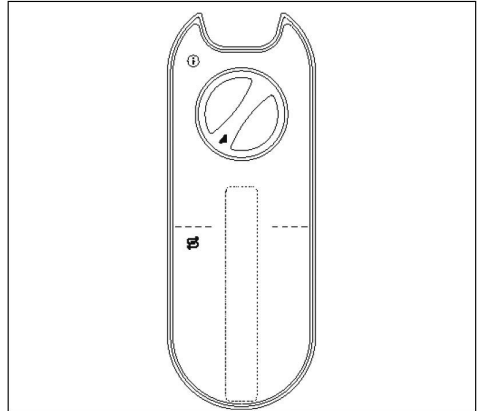

- Draai het slot aan de achterkant van het waterreservoir tegen de klok in (naar links).
- Verwijder het slot.
- Vul het waterreservoir met vers leidingwater (watertemperatuur ca. 15 - 35 °C).

Tip: Als u het waterreservoir horizontaal houdt, kunt u het ook onder heel platte kranen vullen.

- Plaats het slot weer in de opening van het waterreservoir.
- Draai het slot dicht door het met de klok mee (naar rechts) te draaien.
- Plaats het waterreservoir weer in de zuil.

Het waterreservoir kan altijd (ook tijdens het strijken) verwijderd en bijgevuld worden. De benodigde hoeveelheid is afhankelijk van het stoomgebruik.

Inschakelen

Stoom



Wacht na het plaatsen van het waterreservoir tot in het display de melding  verschijnt om aan te geven dat stoom gebruikt kan worden.

Als het waterreservoir tijdens het strijken wordt bijgevuld, moet de stoomopwekker eventueel opnieuw opwarmen.

Tip: Er ontstaat geen pauze, als u meteen als  in het display verschijnt het waterreservoir bijvult en in de zuil terugplaatst.

Zolang de melding  in het display zichtbaar is, is het stoomstrijksysteem niet actief. Het strijkijzer kan echter wel worden gebruikt.

Tip: U kunt energiezuinig zonder stoom strijken, als u het waterreservoir verwijderd. De stoomopwekker wordt dan niet verwarmd. De blaas- en zuigfunctie van de strijktafel zijn dan echter niet beschikbaar (zie hoofdstuk: “Actieve strijktafel”).

Waterkwaliteit

- Gebruik uitsluitend vers leidingwater.
- U mag ook water gebruiken, dat met waterfilters gezuiverd is.

Vanaf een waterhardheid van 14 °dH moet u het leidingwater in een verhouding van 1:1 met gedestilleerd water mengen. Daardoor halveert de waterhardheid. Stel voor de gehalveerde waterhardheid de bijbehorende stand op het apparaat in, zie hoofdstuk: “Waterhardheid instellen”.

Leidingwater met een hardheid van 60 °dH krijgt, indien in de verhouding 1:1 vermengd met gedestilleerd water, een waterhardheid van 30 °dH. Op het apparaat moet dan *Stand 7* ingesteld worden.

Gebruik nooit uitsluitend volledig gedemineraliseerd (bijv. gedestilleerd) water om het waterreservoir te vullen.

Dat kan storingen in het apparaat veroorzaken.

Gebruik geen water afkomstig uit ontharders.

Gebruik geen condenswater (bijvoorbeeld uit andere apparaten zoals airco's of wasdrogers).

Gebruik geen regenwater.

Gebruik geen toevoegingen in het water (zoals geurstoffen, strijkwater, stijfsel, koolzuur).

Temperatuur kiezen

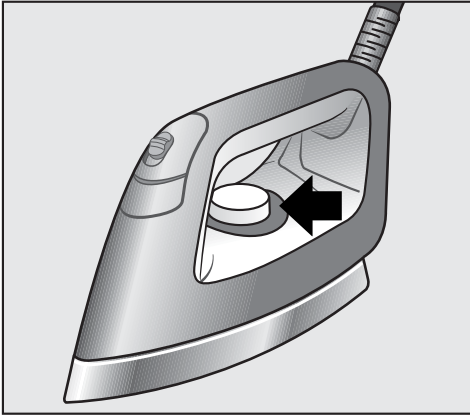

De temperatuur kunt u met de temperatuurschakelaar op het strijkijzer instellen.

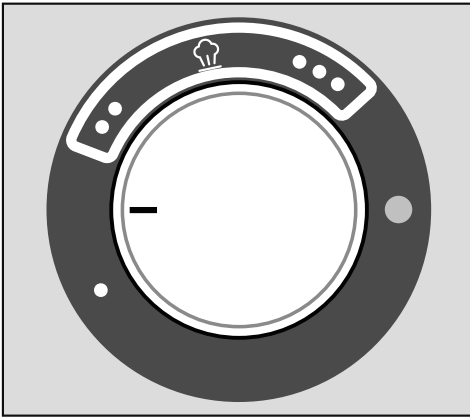

Op de temperatuurschakelaar zijn de temperaturniveaus met punten aangegeven. Deze symbolen komen overeen met de internationale norm voor strijksymbolen.

Op de standen •• en ••• kan met stoom worden gestreken.

In de stand • is de temperatuur van de strijkzool te laag, om met stoom te strijken. Gebruik bij deze stand niet de stoomtoets  op het strijkijzer.

Anders kan er water uit de sproeiers komen.











Tip: Sorteert het wasgoed op hittebestendigheid, om sneller te kunnen strijken: strijk eerst niet hittebestendig wasgoed (bijv. synthetische stoffen) op stand •. Strijk vervolgens wol en zijde op stand ••. Strijk daarna katoen en linnen op stand •••.

- Stel met de temperatuurschakelaar de gewenste temperatuur in.

Het controlelampje op de temperatuurschakelaar licht geel op, zolang het strijkijzer verwarmd wordt. Als de ingestelde temperatuur bereikt is, dooft het controlelampje weer.

Het strijkijzer kan gebruikt worden.

Inschakelen

Behandelingssymbolen (op het textiel)	Strijken met stoom voor een optimaal resultaat (Vezelsoort/Temperatuurinstelling)	Strijken zonder stoom (Vezelsoort/Temperatuurinstelling)
 Lage temperatuur	<p>Met anti-kleef strijkzool (zie hoofdstuk: “Strijken met de anti-kleef strijkzool”)</p> <p>Kreukherstellend, Synthetisch, Applicaties, Prints, Flockmateriaal enz.</p>   	Kreukherstellend, Synthetisch 
 Gemiddelde temperatuur	Wol, Zijde 	
 Hoge temperatuur	Linnen, Katoen 	
	Niet strijken	

CoolDown-functie



De verwarming van het strijkijzer schakelt automatisch uit als het strijkijzer langer dan 3 minuten niet wordt bewogen. Dit verschijnt in het display met de melding **i** Strijkijzer uit. Na enige tijd kan er ook geen stoom meer gebruikt worden. Als de stoomtoets vergrendeld is, verschijnt in het display de melding **⚠** Ontgr. stoomtoets. Ontgrendel in dat geval de stoomtoets **🔒** door de schuifschakelaar op het strijkijzer naar voren te duwen (zie hoofdstuk: "Strijken").

⚠ Verbrandingsgevaar door hete strijkzool.

De strijkzool is nadat de verwarming is uitgeschakeld nog heet. Vermijd direct contact.

Door het strijkijzer te bewegen of de stoomtoets te ontgrendelen schakelt u de verwarming automatisch weer in en wordt het strijkijzer verwarmd. Hoe langer het strijkijzer uitgeschakeld is, hoe langer het duurt, voordat er weer mee kan worden gestoomd.

Als het stoomstrijksysteem gebruiksklaar is en er stoom beschikbaar is, verschijnt in het display op de zuil de melding **🔒** Gebruiksklaar .

⚠ Blijf altijd in de buurt van het stoomstrijksysteem als het strijkijzer of de steamer aangesloten is. Trek altijd de stekker uit het stopcontact als u het stoomstrijksysteem achterlaat.

AutoOff functie

Als het strijkijzer of de steamer langer dan ca. 25 minuten niet gebruikt wordt, wordt het hele apparaat automatisch uitgeschakeld.



U kunt het apparaat weer inschakelen door toets **⏻** op het bedieningspaneel in te drukken.



Strijken

Het strijkijzer

Afhankelijk van het model heeft het apparaat een van de volgende strijkijzers:

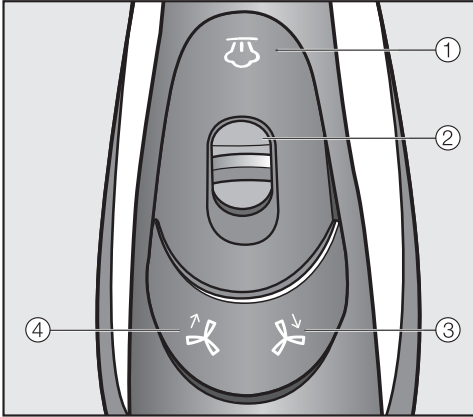

B 4312:



- ① Toets stoom 
- ② Schuifschakelaar voor continustoom
- ③ Toets zuigfunctie 
- ④ Toets blaasfunctie 

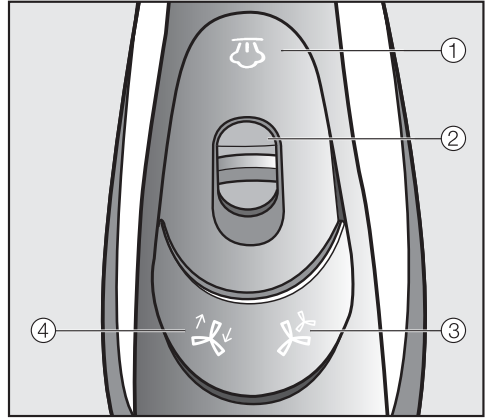

B 4826 / B 4847:





- ① Toets stoom 
- ② Schuifschakelaar voor continustoom
- ③ Toets vermogensstanden 
- ④ Toets blaas-/zuigfunctie 

De strijkijzers van de voorgaande modellen van het Miele stoomstrijksysteem B 1xxx/B 2xxx kunnen niet bij dit apparaat worden gebruikt.

Strijken met stoom

Het stoomstrijksysteem beschikt over stoom als in het display  Gebruiksklaar verschijnt. U regelt de stoominjectie met de toets  op het strijkijzer.

Als u toets  indrukt, start ook automatisch de ventilator aan de onderkant van de strijktafel.



Als u toets  weer loslaat, stopt de ventilator na een korte nalooptijd weer automatisch.



Als u de stoomfunctie langdurig gebruikt, zorg dan voor een goede ventilatie in het vertrek, omdat er een hoge luchtvochtigheid kan ontstaan.

Korte stoominjecties gebruiken

- Druk toets  kort in en laat de toets weer los.

Continustoom gebruiken

- Druk toets  in en trek gelijktijdig de schuifschakelaar  naar achteren.
- Laat toets  weer los.

Door de naar achteren getrokken schuifschakelaar  blijft toets  vergrendeld.

De stoomslang kan warm worden.

Er komt nu continu stoom vrij.



Continustoom beëindigen

- Druk schuifschakelaar  weer naar voren.

Toets  wordt daardoor ontgrendeld en continuustoom wordt stopgezet.

Continustoom moet beslist stopgezet worden, voordat u het strijkijzer weer op het plateau zet!

Als de stoomtoets niet ontgrendeld wordt, voordat u het strijkijzer op het plateau zet, stopt na ca. 3 minuten de stoomafgifte en verschijnt in het display de melding  Ontgr. stoomtoets.

Ontgrendel in dat geval toets  door de schuifschakelaar  naar voren te duwen.

Waterreservoir vullen

- Vul het waterreservoir als in het display  Waterres. vullen verschijnt (zie hoofdstuk: “Het waterreservoir vullen”).

Als u de stoomfunctie tijdens het strijken langere tijd gebruikt, kan er in de strijktafel condens ontstaan.

Kwetsbare vloeren kunnen eventueel beschadigd raken door waterdruppels.

Als u condens onder de strijktafel constateert, kunt u deze met een doek verwijderen.

Tip: In strijkpauzes kan zich in de stoomslang condens vormen, die eveneens vrijkomt als de toets  wordt ingedrukt. Om te voorkomen dat het strijkgoed vochtig wordt, mag de eerste stoominjectie na een strijkpauze niet op het textiel terecht komen.

Strijken

Strijken zonder stoom

- Neem het waterreservoir uit het apparaat als u alleen droog wilt strijken.

De stoomopwekker wordt dan niet verwarmd. Zo bespaart u energie.

Met de anti-kleef strijkzool strijken

In de meegeleverde accessoires ligt een anti-kleef strijkzool klaar, die eenvoudig op het strijkijzer kan worden vastgeklikt.

Met de anti-kleef strijkzool kunt u normaal gesproken applicaties, prints, flockmateriaal enz. strijken, zonder het textiel binnenstebuiten te keren. Bovendien vermindert of voorkomt u dat er glimmende plekken op donker textiel ontstaan.

Probeer de anti-kleef strijkzool altijd eerst op een onopvallend stukje stof uit.

 De strijkzool wordt tijdens het gebruik zeer warm!
Vermijd direct contact.

De anti-kleef strijkzool op het strijkijzer plaatsen

- Plaats het strijkijzer met de punt in de anti-kleef strijkzool.

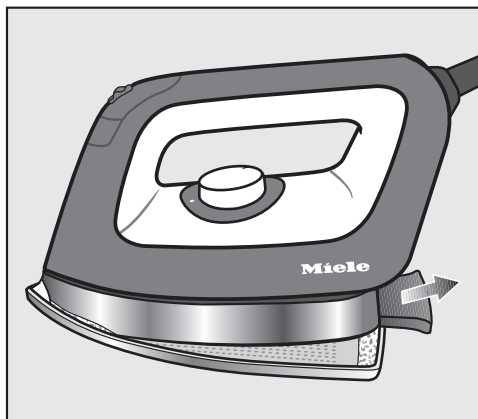

- Trek de vergrendeling aan de achterkant van de anti-kleef strijkzool naar achteren.
- Houd de vergrendeling in deze stand vast.
- Druk het strijkijzer volledig op de anti-kleef strijkzool.
- Laat de vergrendeling weer los.

De anti-kleef strijkzool klikt nu in het strijkijzer vast.

- Laat de anti-kleef strijkzool nog ca. 1 minuut opwarmen totdat de strijkt temperatuur bereikt is.

U kunt het strijkijzer nu gebruiken.

Anti kleefzool losmaken

- Houd het strijkijzer aan de greep vast.

 Gevaar voor verbranding door heet strijkijzer en hete anti-kleef strijkzool.

De anti-kleef strijkzool is na gebruik nog warm.

Vermijd direct contact.



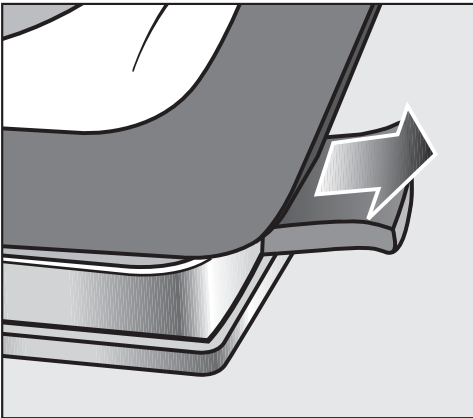

Pak de warme anti-kleef strijkzool alleen bij de vergrendeling vast.



- Trek de vergrendeling aan de achterkant van de anti-kleef strijkzool naar achteren.
- Haal het strijkijzer van de anti-kleef strijkzool.
- Berg de anti-kleef strijkzool pas in het opbergvak (onder) op als deze afgekoeld is.

Strijktafel

Het apparaat heeft een ventilator, die de stoom afzuigt of de strijktafel opblaast, zodat het strijkgoed optimaal erop geplaatst kan worden.

Met de toetsen ,  of ,  op het strijkijzer wordt de ventilator op de strijktafel aangestuurd.

Zuigfunctie

De zuigfunctie zorgt ervoor dat de stoom optimaal in het textiel doordringt. Tegelijkertijd voorkomt deze functie condensvorming op de strijktafel. Door de zuigfunctie wordt het textiel op de strijktafel vastgezet zodat wegglijden voorkomen wordt.

Blaasfunctie

Met de blaasfunctie wordt een lucht-kussen tussen textiel en strijktafel gevormd. Dat helpt doorgedrukte naden in het textiel te voorkomen. De blaasfunctie maakt strijken mogelijk zonder het textiel te pletten.

Tip: De blaasfunctie helpt bijvoorbeeld bij het strijken van ruches en pailletten.

Automatisch in-/uitschakelen

Automatisch in- en uitschakelen zorgt ervoor, dat de ventilator precies op het juiste moment start, als u stoom gebruikt.

Als u geen stoom meer gebruikt, stopt de ventilator automatisch na een korte nalooptijd.

Strijken

Memory-functie

Door de memory-functie onthoudt het apparaat de draairichting van de ventilator en de vermogensstand, die het laatst gebruikt is.

Verwarmd strijkoppervlak

Als het strijkijzer aangesloten en het apparaat ingeschakeld is, wordt het strijkoppervlak automatisch verwarmd. Dat beperkt de condensvorming op de strijktafel.

Als de steamer op het apparaat is aangesloten, wordt het strijkoppervlak niet verwarmd.

Aansturing van de ventilator bij de B 4312:

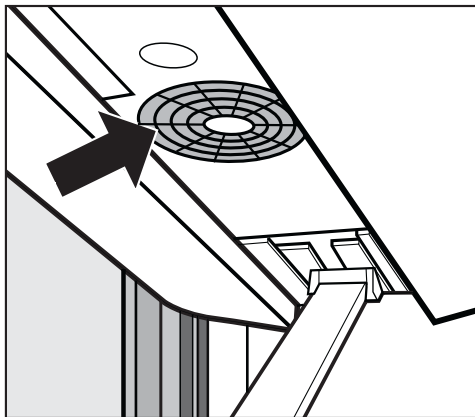

Met toets  wordt de blaasfunctie geactiveerd.

Met toets  wordt de zuigfunctie geactiveerd.

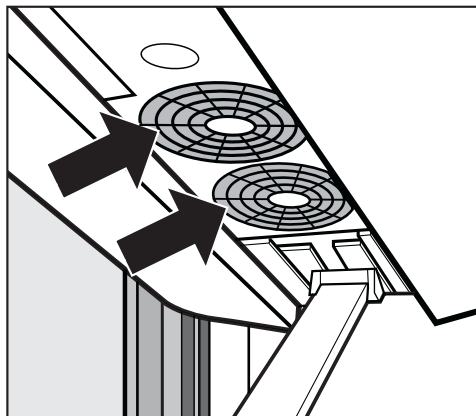

Aansturing van de ventilator bij de B 4826 / B 4847:



De blaas- en zuigfunctie inschakelen

Met toets  kunt u schakelen tussen de blaas- en de zuigfunctie.

Het vermogen instellen

Met toets  kunt u tussen de beide vermogensstanden van de ventilator schakelen. Elke keer als toets  ingedrukt wordt, wordt tussen de volgende vermogensstanden geschakeld:

- Vermogensstand 1 = 1 ventilator actief
- Vermogensstand 2 = 2 ventilatoren actief

B 4847 heeft naast een strijkijzer ook een steamer. Bij de B 4312 en de B 4826 is de steamer als accessoire bij te bestellen.

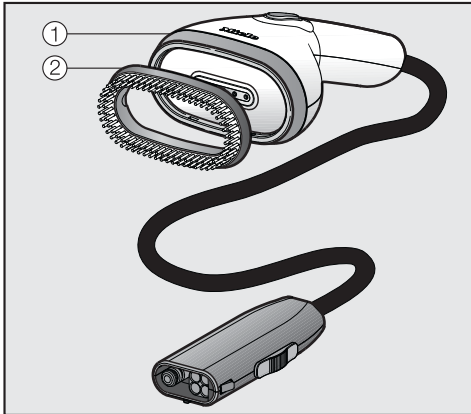

De steamer ① maakt het strijken van hangend textiel, zoals bijv. jurken en colberts, gemakkelijker. De afneembare borstel ② zorgt ervoor dat de vezels weer rechtop gaan staan.

De steamer is lichter dan het strijkijzer. Hij heeft bovendien ook geen hete strijkzool en er bestaat dan ook geen risico, dat er door onbedoeld contact met het textiel glimmende plekken ontstaan.

U kunt de steamer ook gebruiken als de strijktafel is ingeklapt.

De steamer van de voorgaande modellen van het Miele stoomstrijksysteem B 1xxx of B 2xxx kan niet bij dit apparaat worden gebruikt.

Steamer aansluiten

In plaats van het strijkijzer kunt u de steamer op de stoomaansluiting van het stoomstrijksysteem aansluiten.

Strijkijzer van de stoomaansluiting trekken

⚠ Verbrandingsgevaar door hete strijkzool.

De strijkzool van het strijkijzer is na gebruik nog heet.

Vermijd direct contact.

Laat het strijkijzer volledig op het plateau afkoelen voordat u het opbergt.

Trek niet aan de stoomslang.

Pak altijd de stekker aan het uiteinde van de stoomslang vast als u de stoomslang lostrekt van de stoomaansluiting.

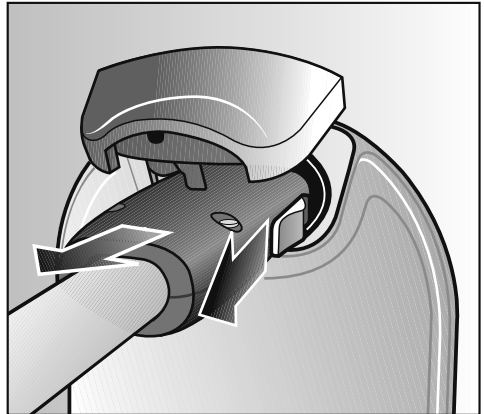

- Trek de schuifschakelaar aan de zijkant van de stekker van de stoomaansluiting naar achteren.
- Houd de schuifschakelaar achteraan vast.
- Trek de stekker van de stoomaansluiting.

Nu kunt u de steamer op de stoomaansluiting aansluiten.

Steamer

Steamer op de stoomaansluiting aansluiten

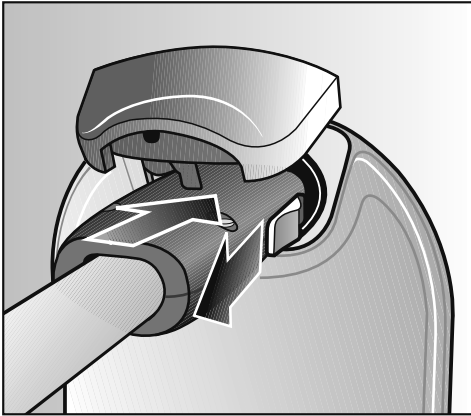

- Trek de schuifschakelaar aan de zijkant van de stekker van de stoomaansluiting naar achteren.
- Steek de stekker van de stoomslang in de stoomaansluiting op de tower.
- Laat de schuifschakelaar los, nadat de stekker in de stoomaansluiting is vastgeklikt.

De steamer is nu aangesloten op de stoomaansluiting.

U kunt het strijkijzer en de steamer op elk moment afwisselend op de stoomaansluiting aansluiten.

Daarvoor hoeft u het stoomstrijksysteem niet uit te schakelen.

Na een wisseling tussen strijkijzer en steamer duurt het even, voordat u stoom kunt gebruiken. Zo weet u zeker dat er voldoende stoom beschikbaar is.

U kunt de steamer gebruiken als in het display  Gebruiksklaar verschijnt.

Steamer gebruiken

 U kunt zich branden aan de stoom!

Richt de stoomstraal of de sproeiers van de steamer nooit direct op personen, dieren of elektrische apparaten.

Richt de stoomstraal nooit op met kleding bedekte lichaamsdelen. De kleding versterkt de verbranding van de huid.

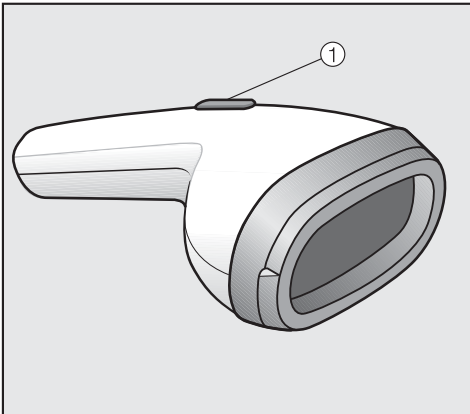

Met toets ① op de steamer wordt de stoomuitstoot aangestuurd.

Tip: Stoom altijd in de lengterichting van de vezels.

Korte stoomimpulsen

- Druk toets ① kort in.
- Laat de toets weer los.

Continustoom

- Druk toets ① in.
- Houd de toets ingedrukt.

Continustoom stopzetten

- Laat toets ① weer los.

In strijkpauzes kan zich in de stoomslang condens vormen, die eveneens vrijkomt als toets ① ingedrukt wordt.

De optimale afstand tussen steamer en textiel is afhankelijk van de kwetsbaarheid van het textiel en kan dus variëren.

Probeer dit altijd eerst op een onopvallend stukje stof uit.

Steamer

Borstel

Op de steamer kan een borstel geplaatst worden. Deze zorgt ervoor dat de vezels van het textiel rechtop gaan staan.

Als de borstel op de steamer gezet is, kunt u deze direct tegen het textiel houden.

Probeer dit altijd eerst op een onopvallend stukje stof uit.

Borstel op de steamer zetten

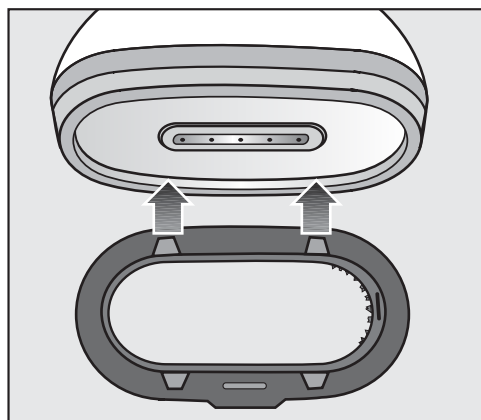

- Houd de borstel zo voor de steamer, dat de palletjes aan een kant in de uitsparingen van de steamer passen en klik ze daar vast.
- Druk de zijkant van de borstel tegen de steamer tot de palletjes in de uitsparingen vastklikken.

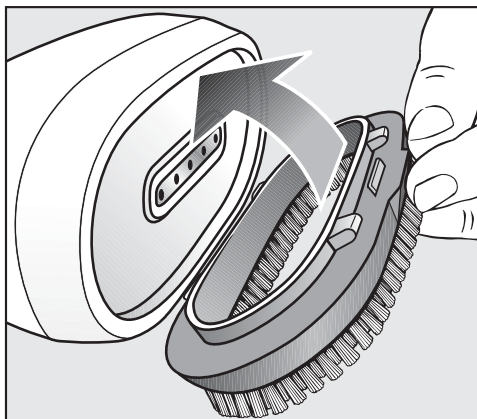

- Beweeg de borstel naar de tegenoverliggende uitsparingen.
- Druk de borstel tegen de steamer tot de palletjes in de uitsparingen vastklikken.

De borstel is nu op de steamer bevestigd en kan gebruikt worden.

Borstel verwijderen

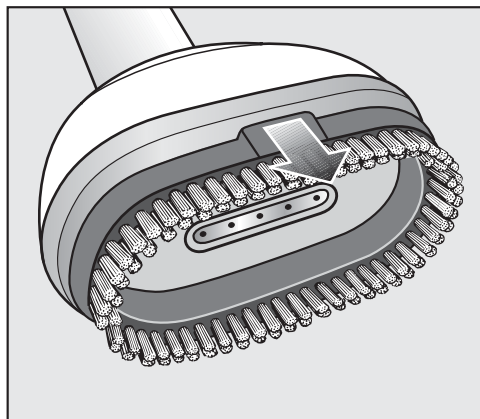

- Maak de borstel los door hem aan de uitstulping weer van de steamer af te trekken.

Stoomstrijksysteem uitschakelen



- Schakel het stoomstrijksysteem uit door op toets  te drukken.

De verlichting van de toets  gaat uit.

Het stoomstrijksysteem is nu uitgeschakeld. De laatst gekozen ventilatorinstellingen blijven opgeslagen en zijn weer beschikbaar als u het apparaat opnieuw inschakelt.

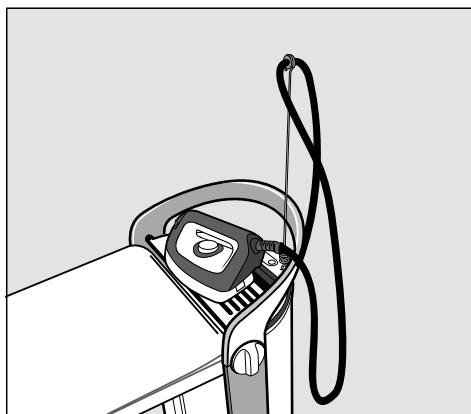

- Plaats het strijkijzer op het plateau, zodat het kan afkoelen.

U kunt het stoomstrijksysteem inklappen terwijl het strijkijzer afkoelt (zie het hoofdstuk "Inklappen").

- Trek de stekker uit het stopcontact.

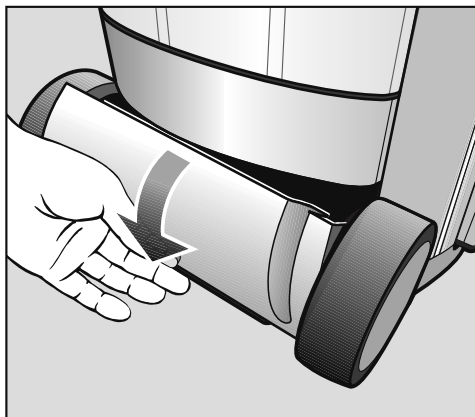

Opbergvak (onder)



- Berg de aansluitkabel op in het opbergvak (onder).

Inklappen

Strijktafel op de laagste werkhoogte instellen

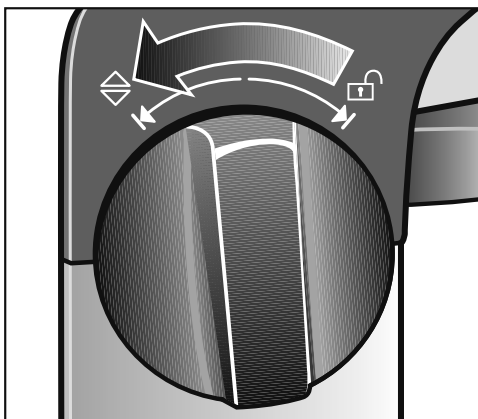
Om het stoomstrijksysteem in te klappen, moet u de strijktafel eerst op de laagste werkhoogte instellen. Let er daarbij op dat de aansluitkabel niet klem komt te zitten en dat de restwaterlade leeg, volledig naar binnen geschoven en vastgeklikt is.



- Draai één van beide draaiknoppen, die zich aan de zijkant op de greep bevinden, tot aan de aanslag in de richting .
- Houd de draaiknop in de richting  vast.

De hoogte van de strijktafel kan nu worden veranderd.

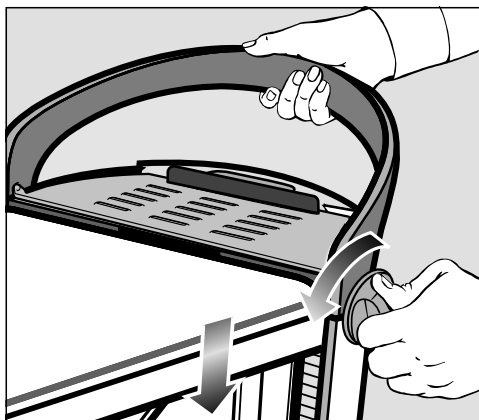

- Blijf de draaiknop in de richting  gedrukt houden en druk tegelijkertijd de strijktafel aan de greep zover mogelijk omlaag.

Duw daarbij nooit direct op de strijktafel.
Druk de strijktafel uitsluitend aan de greep omlaag.

- Laat de draaiknop los.

Deze springt weer terug naar de middelste stand.

De strijktafel bevindt zich nu op de laagste werkhoogte en kan worden ingeklapt.

Strijktafel inklappen

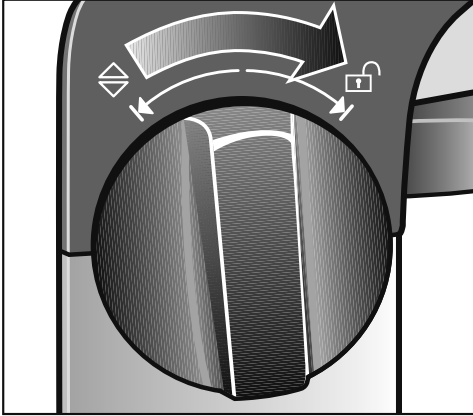

- Draai een van de beide grepen tot aan de aanslag in de richting .

De strijktafel is nu ontgrendeld.

- Laat de draaiknop los.

Deze springt weer terug naar de middelste stand.

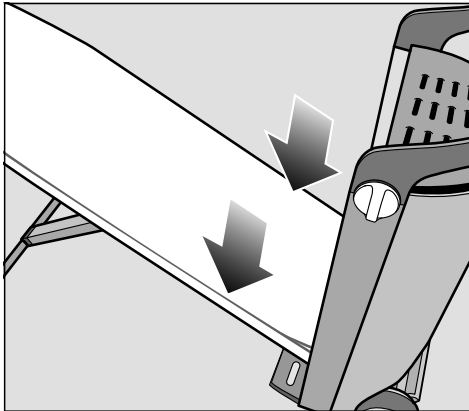

- Breng de strijktafel omlaag of laat deze vanzelf naar beneden glijden.

In deze stand blijft de strijktafel vanzelf staan.

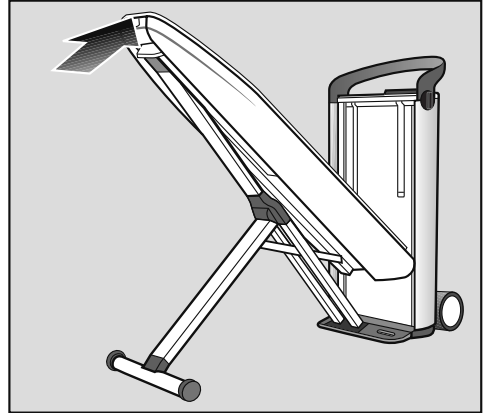

- Duw de strijktafel aan de punt omhoog naar een verticale positie, totdat deze in de tower vastklikt.

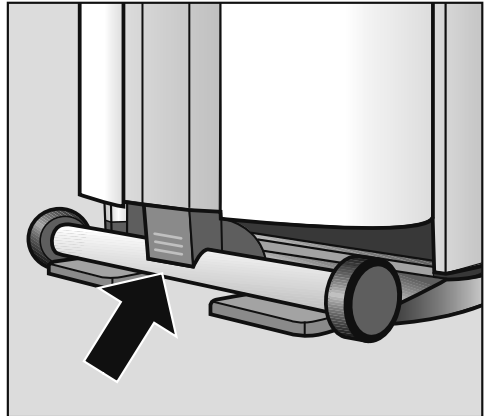

- Duw het nog uitstekende uiteinde van het onderstel tegen de strijktafel, totdat het vastklikt.

Inklappen

Stoomslang lostrekken

Trek nooit rechtstreeks aan de stoomslang!

Pak de stekker aan het uiteinde van de stoomslang vast. De stekker kan vlak na gebruik nog warm zijn.

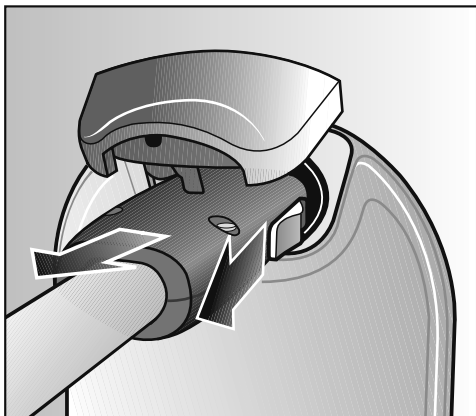

- Trek de schuifschakelaar aan de zijkant van de stekker van de stoomaansluiting naar achteren.
- Houd de schuifschakelaar achteraan vast.
- Trek de stekker van de stoomaansluiting.

Als u de stekker eruit trekt, kunnen een paar waterdruppels uit de stoomslang komen.

Het strijkijzer opbergen

⚠ Verbrandingsgevaar door hete strijkzool.

De strijkzool van het strijkijzer is na het strijken nog heet.

Vermijd direct contact.

Laat het strijkijzer na gebruik afkoelen.

Berg het strijkijzer nooit op, zolang het nog aangesloten is op de stoomaansluiting.

- Laat het strijkijzer op het plateau aan de tower afkoelen.
- Berg het afgekoelde strijkijzer in het opbergvak (boven) op.

Steamer opbergen

Berg de steamer nooit op zolang deze nog is aangesloten op de stoomaansluiting.

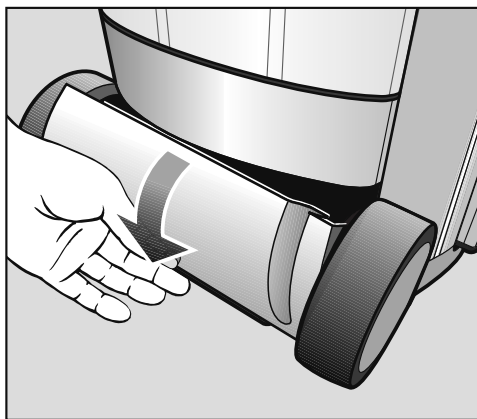

- Stop de steamer in het opbergvak (onder).

Waterreservoir leeggieten

Giet het waterreservoir leeg als u het apparaat langere tijd niet gebruikt.

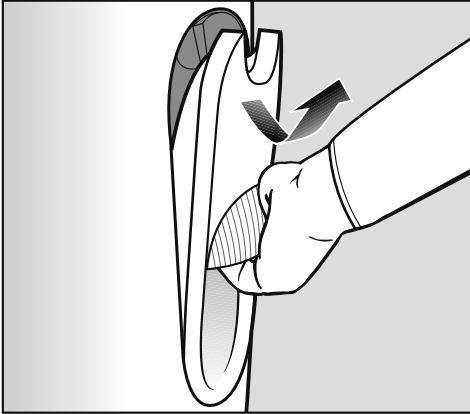

- Verwijder het waterreservoir (zie hoofdstuk: “Waterreservoir vullen”).
- Giet het waterreservoir helemaal leeg.

Het stoomstrijksysteem opbergen

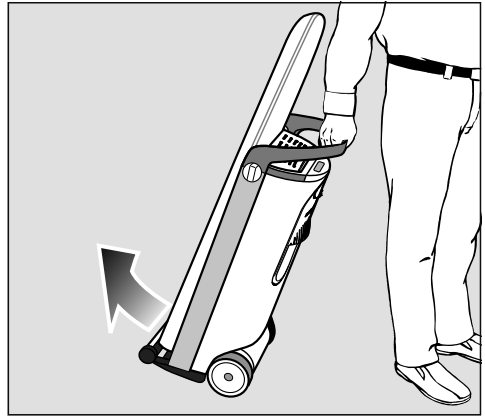

- Breng het stoomstrijksysteem naar de bergplaats.

Zet het stoomstrijksysteem niet in vorstgevoelige ruimtes.

Water dat in het waterreservoir, de stoomopwekker en in de stoomslang bevriest, kan schade veroorzaken.

Reiniging en onderhoud

Automatisch spoelen

Automatisch spoelen verwijdt achtergebleven mineralen uit het verdampte water van de stoomopwekker.

Nadat er ca. 3 liter water is doorgevoerd, wordt het stroomstrijksysteem automatisch gespoeld, zodra het weer wordt ingeschakeld.

Het spoelproces duurt enkele minuten. Daarbij ontsnapt er een beetje waterdamp uit de restwaterlade en zijn er klaterende geluiden te horen. Intussen verschijnt in het display in de tower de melding . Apparaat spoelt.

Tijdens het spoelproces is strijken niet mogelijk.

Pas na beëindiging van het automatisch spoelen is het stroomstrijksysteem weer beschikbaar voor strijken.

Spoelproces voorbereiden

- Zet het apparaat in de hoogste werkstand om later de restwaterlade te kunnen verwijderen, zie hoofdstuk: “Werkhoogte instellen”.
- Vul het waterreservoir als in het display  Waterres. vullen verschijnt, zie hoofdstuk: “Waterreservoir vullen”.

Restwaterlade leeggieten

Na het spoelproces moet de restwaterlade worden leeggieten. In het display verschijnt  Lade leeggieten. De restwaterlade kan alleen uit de zuil worden genomen als het apparaat op de hoogste werkhoogte staat.

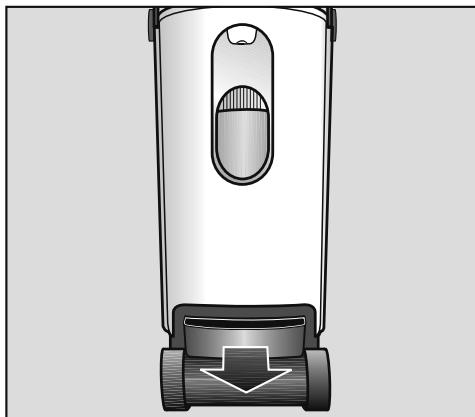

- Verwijder de restwaterlade pas uit de zuil, als  Lade leeggieten in het display verschijnt.

De restwaterlade kan na het spoelen warm zijn.

- Giet de restwaterlade leeg.

Zolang de restwaterlade niet in de zuil is geplaatst, staat in het display  Lade plaatsen.

- Reinig en droog de restwaterlade.

U kunt de restwaterlade in de afwasautomaat of handmatig met een heet sopje met een niet agressief afwasmiddel reinigen.

Zorg dat de metalen plaatjes (contacten) op de kop van de restwaterlade goed schoon en droog zijn. Via deze plaatjes wordt aan het apparaat doorgegeven of de restwaterlade vol of in de zuil geplaatst is.

Als de metalen plaatjes smerig of vochtig zijn, functioneren deze meldingen niet meer goed.

- Schuif de restwaterlade weer geheel in de zuil tot de lade vastklikt.

Als de lege restwaterlade niet weer in de zuil is geplaatst, kan geen stoom worden aangemaakt. Pas als  Gebruiksklaar in het display verschijnt, is weer stoom beschikbaar.

Ontkalken

Kalkafzettingen moeten regelmatig worden verwijderd, zodat het stoomstrijksysteem optimaal kan functioneren. Om u daarbij te helpen, heeft het apparaat een ontkalkingsfunctie.

Het tijdstip van ontkalken is afhankelijk van de ingestelde waterhardheid. Bij hard water zijn de ontkalkingsfrequenties korter dan bij zacht water.

Wij adviseren het gebruik van Miele “Ontkalkingstabletten FashionMaster”. Deze zijn speciaal voor dit Miele apparaat in het kader van een optimaal ontkalkingsproces ontwikkeld. Andere ontkalkingsmiddelen die behalve citroenzuur ook andere zuren en/of andere ongewenste stoffen bevatten (bijvoorbeeld chloriden), kunnen het stoomstrijksysteem beschadigen. Bovendien kan het gewenste effect niet worden gegarandeerd.

Voor het ontkalkingsproces heeft u 1 ontkalkingstablet nodig.

Ontkalkingstabletten zijn verkrijgbaar bij de Miele vakhandelaar, bij Miele zelf of direct in de Miele webshop (zie het hoofdstuk “Bij te bestellen accessoires”).

Tijdens het ontkalken van het stoomstrijksysteem mag het strijkijzer of de steamer niet zijn aangesloten.

Melding ontkalken

Als u het apparaat nog ca. 2 uur kunt gebruiken, voordat het weer ontkalkt moet worden, verschijnt nadat u het apparaat ingeschakeld heeft de melding  in het display.

Reiniging en onderhoud

Via het instellingsmenu kunt u direct terwijl het apparaat koud is het ontkalken starten (zie hoofdstuk: “Ontkalken eerder starten”). U kunt ook met de OK-toets de melding bevestigen en doorgaan met strijken. Het symbool  blijft in het display staan totdat het apparaat weer ontkalkt is.

Als de resterende uren voorbij zijn, moet u het apparaat eerst ontkalken voordat u het weer kunt gebruiken.

U kunt ook altijd zelf het moment van ontkalken plannen en ontkalken starten (zie hoofdstuk: “Ontkalken eerder starten”).

U kunt het ontkalkingsproces onderbreken door met toets  het apparaat uit te schakelen. Als het apparaat weer ingeschakeld wordt, wordt het ontkalken voortgezet op dat punt, waarop het onderbroken is.

U wordt met de meldingen in het display door het ontkalkingsproces geloodst. Het totale ontkalkingsproces duurt ca. 90 minuten.

Voer de noodzakelijke handelingen alleen uit, als de melding in het display daarom vraagt. 20 minuten nadat het ontkalkingsproces gestart is en nogmaals 60 minuten daarna dient u bij het apparaat aanwezig te zijn. Gedurende de rest van het ontkalkingsproces hoeft u het apparaat niet in de gaten te houden.

Tip: Begin het ontkalkingsproces het liefst als het apparaat afgekoeld is en meteen nadat het apparaat ingeschakeld is. Zo voorkomt u wachttijden van wel 3 uur.



Ontkalken eerder starten



- Druk als het apparaat is ingeschakeld op de toets  van het bedieningspaneel.

U bent nu in het instellingsmenu. Met de pijltoetsen kunt u de verschillende menuopties selecteren.



- Kies met pijltoets  of  optie Ontkalken uit het menu.



- Bevestig uw keuze met de toets OK.
- Kies Ontkalken starten uit het menu.
- Bevestig uw keuze met de toets OK.

Nu begint het ontkalkingsproces.

Ontkalkingsproces

Met de volgende meldingen in het display wordt u door het volledige ontkalkingsproces geleid. Voer de noodzakelijke handelingen pas uit, als de desbetreffende melding in het display daarom vraagt.

i Slang lostrekken

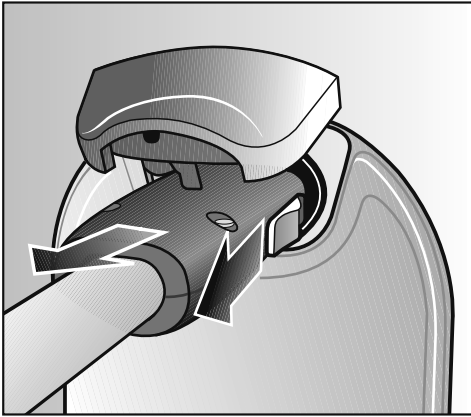

- Trek de stoomslang van het strijkijzer of de steamer uit de stoomaansluiting op de zuil.

Het strijkijzer of de steamer mag tijdens het ontkalkingsproces niet op de stoomaansluiting aangesloten zijn.

d Waterreservoir tot markering vullen

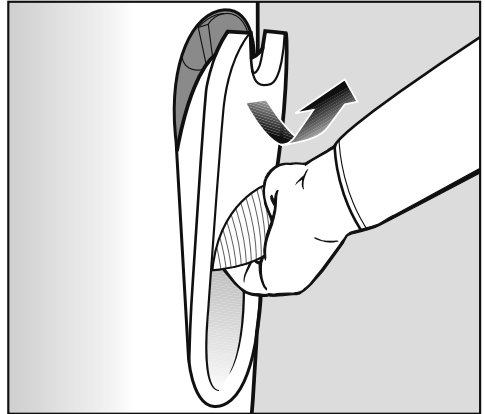

- Pak het waterreservoir bij de greep vast.
- Trek de greep naar beneden.

Het waterreservoir klikt daarbij los uit de houder.

- Neem het waterreservoir uit het apparaat.

Het waterreservoir kan een beetje nadruppelen, terwijl de ventielen van het reservoir sluiten.

Tip: U kunt dit nadruppelen voorkomen door het waterreservoir langzaam te verwijderen.

Als u het waterreservoir verwijderd heeft, verschijnt in het display **i** Ontk. middel toev..

Reiniging en onderhoud

i Ontk. middel toev.

- Draai het slot aan de achterkant van het waterreservoir naar links en verwijder het.

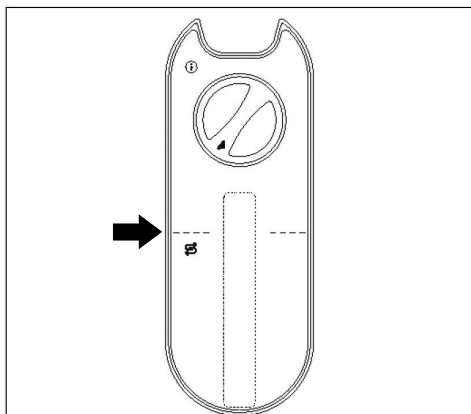

Markering op waterreservoir

- Vul het waterreservoir tot aan de markering met vers leidingwater (watertemperatuur ca. 15 - 35 °C). Het is belangrijk dat u niet meer of minder water in het reservoir giet.
- Leg 1 ontkalkingstablet in het waterreservoir.
- Plaats het slot weer in de opening van het waterreservoir.
- Draai het slot naar rechts tot aan de aanslag.

Het slot is nu dicht.



- Druk op OK. De volgende stap verschijnt in het display.

In het display verschijnt nu  Reservoir plaatsen.

Reservoir plaatsen

- Plaats het waterreservoir weer in de zuil.

Na ca. 10 minuten (oplostijd van het ontkalkingstablet) start het voorspoelen automatisch. Als u de restwaterlade moet leeggieten of het waterreservoir vullen, verschijnen de desbetreffende meldingen in het display.

Als het waterreservoir tijdens het ontkalken leeg raakt of ongevraagd tijdens het ontkalken uit de zuil genomen wordt, verschijnt de melding  Reservoir plaatsen of vullen.

Tijdens het ontkalken wordt op verschillende tijden water in de stoomopwekker gepompt en weer naar de restwaterlade afgevoerd. Daarbij ont-snapt een beetje stoom en kunt u bepaalde geluiden horen.

Lade leeggieten

Deze melding zou na het plaatsen van het waterreservoir met het ontkalkings-tablet kunnen verschijnen. Als deze melding niet in het display verschijnt, kunt u de volgende stappen overslaan en bij de melding in het display  verdergaan.

- Zet het apparaat in de hoogste werkstand om de restwaterlade te kunnen verwijderen (zie hoofdstuk: “Werkhoogte instellen”).

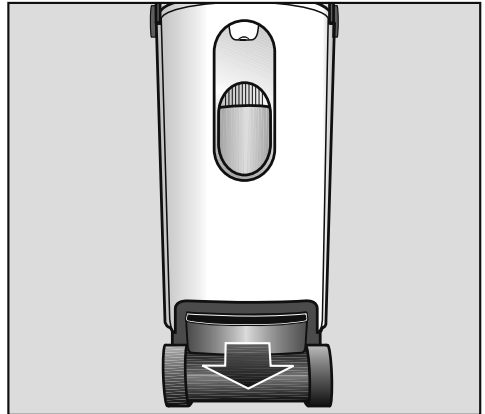

- Trek de restwaterlade uit de zuil.

De restwaterlade kan na het spoelen warm zijn.

- Giet de restwaterlade leeg.

Zolang de restwaterlade niet in de zuil is geplaatst, staat in het display  Lade plaatsen.

Lade plaatsen

- Schuif de restwaterlade weer geheel in de zuil tot de lade vastklikt.

Reiniging en onderhoud

Voorspoelen

Als het apparaat nog warm is, begint eerst de afkoelfase. De afkoelfase kan wel 3 uur duren.

Vervolgens gaat het apparaat voorspoelen (ca. 20 minuten). Daarbij wordt een gedeelte van de ontkalkingsoplossing naar de stoomopwrekker gepompt.

Na het voorspoelen worden nog meer handelingen van u gevraagd. Dit wordt bij het begin van het voorspoelen enkele seconden in het display met de melding  Over 20 min.  aangekondigd.

Waterreservoir reinigen en tot aan markering vullen

- Neem het waterreservoir uit de zuil.

Als het waterreservoir niet in de zuil is geplaatst, verschijnt in het display

 Reservoir plaatsen.

- Draai het slot open.
- Spoel het waterreservoir grondig uit. Er mogen geen resten van het ontkalkingstablet in het waterreservoir achterblijven.
- Vul het waterreservoir minimaal tot aan de markering met vers leidingwater.
- Draai het slot dicht.
- Plaats het waterreservoir weer in de zuil.

Lade leeggieten

- Trek de restwaterlade uit de zuil.

In het display verschijnt  Lade plaat-sen.

- Giet de restwaterlade leeg.
- Schuif de restwaterlade weer geheel in de zuil tot de lade vastklikt.

Ontkalken

Na een inwerkingstijd van ca. 1 uur wordt de ontkalkingsoplossing uit de stoomopwekker naar de restwaterlade afgevoerd.

Vervolgens wordt de stoomopwekker met water gereinigd. Dit duurt ongeveer 5 minuten en wordt vóór aanvang kort aangekondigd met de melding  Spoelen (5 min) in het display.

Tijdens het spoelen verschijnt  Spoelen.

Zodra het spoelen is beëindigd, wordt het water volledig naar de restwaterlade afgevoerd en verschijnt  Lade leeggieten in het display.

Reiniging en onderhoud

Lade leeggieten

- Verwijder de restwaterlade en giet deze leeg.

In het display verschijnt nu 
Lade plaatsen.

- Spoel de restwaterlade grondig uit.

U kunt de restwaterlade in de afwasautomaat of handmatig met een heet sopje met een niet agressief afwasmiddel reinigen.

- Maak de restwaterlade droog. Zorg vooral ook dat de metalen plaatjes (contacten) op de kop van de restwaterlade goed schoon en droog zijn.
- Schuif de restwaterlade weer geheel in de zuil tot de lade vastklikt.

In het display verschijnt 
Ontkalk. beëindigd.

- Druk op de toets OK.

Reinig nu de zool van het strijkijzer.

Strijkzool afspoelen

Het strijkijzer moet na gebruik afgekoeld zijn.

Laat indien nodig het strijkijzer minstens 60 minuten afkoelen voordat u de strijkzool gaat afspoelen.

- Controleer of de anti-kleef strijkzool van het strijkijzer verwijderd is.

Als de anti-kleef strijkzool nog op het strijkijzer zit, dient u deze alsnog te verwijderen (zie hoofdstuk: “Anti-kleef strijkzool verwijderen”).

- Vul het waterreservoir met vers leidingwater (zie hoofdstuk: “Waterreservoir vullen”).
- Zet de temperatuurschakelaar op het strijkijzer op “koud”, zodat het streepje op de temperatuurschakelaar naar het controlelampje wijst.

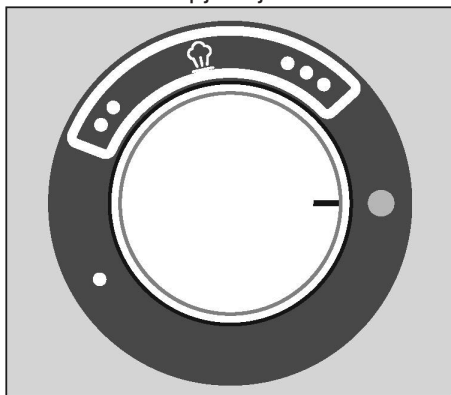

- Steek de stoomslang van het strijkijzer in de stoomaansluiting van de zuil (zie hoofdstuk: “Stoomslang aansluiten”).

Als het stoomstrijksysteem uitgeschakeld is, dient u dit nu in te schakelen door op toets  te drukken. Als het

Reiniging en onderhoud

stoomstrijksysteem gebruiksklaar is en er stoom beschikbaar is, verschijnt in het display de melding  Gebruiksklaar.

- Houd het strijkijzer boven een wastafel of een hittebestendig reservoir. U kunt hiervoor ook de restwaterlade van het apparaat gebruiken. Maar denk erom, dat u de lade pas uit het apparaat mag verwijderen, nadat dit ingeschakeld is.

 Tijdens het reinigen ontsnappen heet water en hete waterdamp uit het strijkijzer.

U kunt zich branden!

Richt het strijkijzer nooit op personen, dieren of elektrische apparaten.

- Druk ongeveer een minuut toets  op het strijkijzer in en beweeg het strijkijzer opzij. Richt de punt van het strijkijzer iets naar beneden.

Heet water en stoom ontsnappen uit het strijkijzer en maken eventuele aanslag los. Zodra er alleen nog maar stoom vrijkomt, kunt u de toets  loslaten.

- Zet nu de temperatuurschakelaar op het strijkijzer op de hoogste stand .

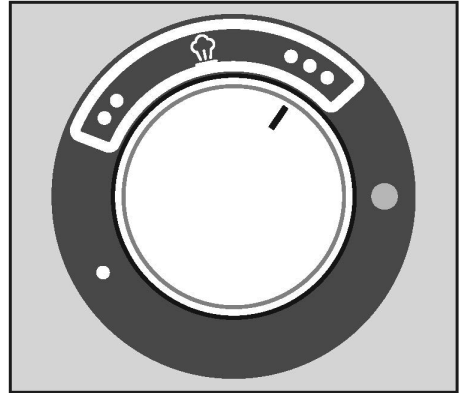

Het controlelampje op de temperatuurschakelaar licht geel op, terwijl het strijkijzer opwarmt.

Tip: U kunt het strijkijzer tijdens de opwarmfase op het plateau van het apparaat zetten.

Zodra het controlelampje dooft, is het reinigingsproces beëindigd.

- Verwijder waterdruppels en vuil van de strijkzool door het nog hete strijkijzer over een zachte, absorberende katoenen doek te bewegen. Druk in tussen 2-3 keer kort op de stoomtoets .

Het ontkalkingsproces is nu voltooid. U kunt het stoomstrijksysteem nu uitschakelen of gebruiken.

Reiniging en onderhoud

Ommanteling reinigen

⚠ Trek altijd, als u het apparaat gaat reinigen, eerst de stekker uit het stopcontact.

U kunt de ommanteling met een droge of een vochtige zachte doek afnemen.

Gebruik geen schuurmiddelen.

Strijkzool reinigen

⚠ Na het strijken is de strijkzool nog heel heet.

U kunt zich branden!

Trek de stekker uit het stopcontact en laat de strijkzool afkoelen voordat u met de reiniging begint.

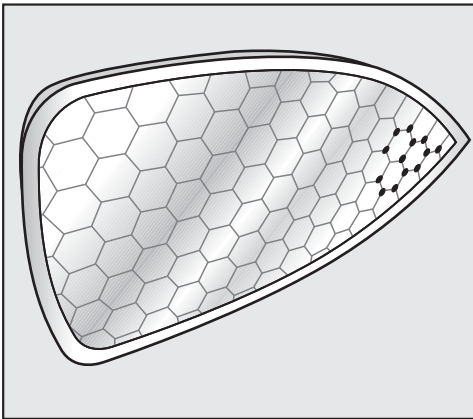

- Reinig de strijkzool afhankelijk van de mate van vervuiling, met een droge of vochtige microvezeldoek.

Gebruik de microvezeldoek uitsluitend voor het reinigen van de strijkzool.

- Om beschadiging van het oppervlak te voorkomen, mogen de volgende middelen **niet** worden gebruikt:

- schurende reinigingsmiddelen (zoals schuurpoeder, vloeibaar schuurmiddel, chroompolish, reinigungssteen).
- schurende harde borstels en sponsjes (zoals pannensponsjes) of gebruikte sponsjes die nog resten schuurmiddel bevatten.
- scherpe voorwerpen.

Strijktafelovertrek reinigen of vervangen

Als het strijktafelovertrek vuil is, kunt u dit wassen en drogen. Als het beschadigd is, moet het beslist worden vervangen voordat u het apparaat weer gebruikt.

 Schakel het apparaat altijd uit voordat u het strijktafelovertrek verwijdert en trek de stekker uit de contactdoos.
Wacht tot de strijktafel is afgekoeld.

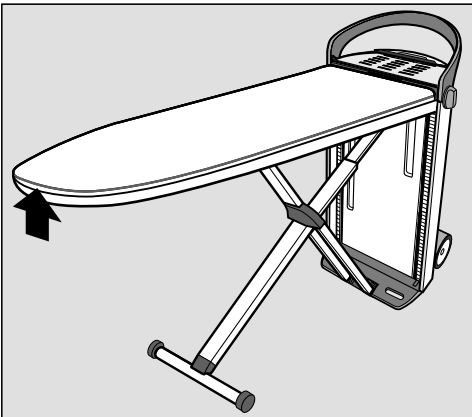

- Trek de sluiting van het strijktafelovertrek uit de holle ruimte bij de punt van de strijktafel.
- Open de sluiting van het overtrek door het tandwielletje in het midden van de sluiting naar buiten te schuiven.
- Trek het overtrek naar de zuil toe eraf.

De vilten onderlaag blijft op de strijktafel achter.

- Was en droog het overtrek volgens het onderhoudsetiket of vervang het overtrek bij beschadiging door een nieuw overtrek.

Gebruik het apparaat nooit zonder strijktafelovertrek!

- Trek het droge of nieuwe overtrek eerst bij de zuil over de strijktafel en dan door tot aan de punt.
- Trek het overtrek met behulp van het koord goed strak en zorg dat het overtrek stevig om de strijktafel zit.
- Maak de sluiting van het overtrek dicht door het tandwielletje van de sluiting naar het midden te schuiven.
- Schuif de sluiting weer in de holle ruimte aan de punt van de strijktafel.

Reiniging en onderhoud

Waterfilter reinigen

Het waterfilter voorkomt, dat vuil uit het water in het apparaat komt en dit beschadigt.

Als het waterfilter vuil of verstopt is, kunt u het reinigen. U merkt, dat het waterfilter vuil is, doordat u de water-toevoerpomp vaker hoort pompen.

Netstekker lostrekken

- Trek voordat u het waterfilter gaat reinigen de stekker uit de contactdoos.

Waterreservoir verwijderen

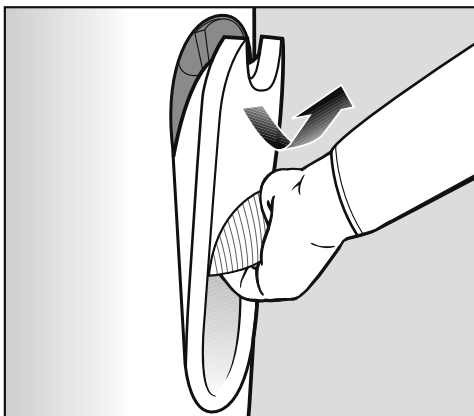

- Pak het waterreservoir bij de greep vast.
- Trek de greep naar beneden.

Het waterreservoir klikt daarbij los uit de houder.

- Neem het waterreservoir uit het apparaat.

Afdekkplaat van het waterfilter verwijderen

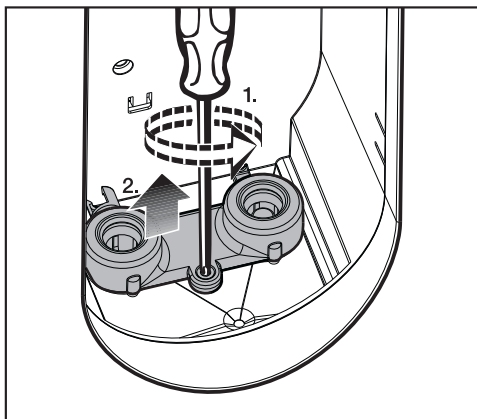

- Draai de schroef van de afdekkplaat van het waterfilter met een kruiskopschroevendraaier eruit.
- Beweeg de afdekkplaat naar boven en verwijder deze.

Als u het waterfilter wilt reinigen, kunt u het uit het rechter aansluitstuk nemen. Aan de zijkanten van de afdekkplaat van het waterfilter zit een haakje en een rond hulpstuk, waarmee u de dichtring van het aansluitstuk kunt verwijderen en het waterfilter eruit kunt trekken.

Dichtring verwijderen

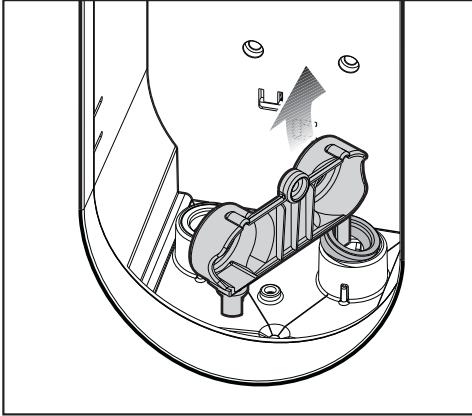

- Trek de dichtring uit het rechter aansluitstuk met behulp van het haakje aan de afdekplaat van het waterfilter omhoog en verwijder de ring.

Let op. De boven- en onderkant van de dichtring zijn verschillend: De bovenkant bestaat uit een gesloten ringoppervlak, terwijl de onderkant een smalle groef heeft. Nadat u het waterfilter gereinigd heeft, dient u de dichtring weer zo in het aansluitstuk te plaatsen dat de kant met de groef naar beneden wijst.

Waterfilter verwijderen

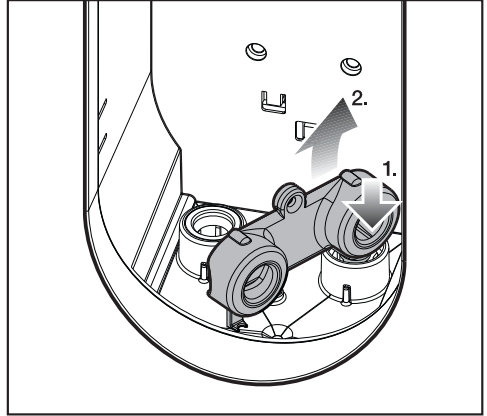

- Druk het ronde hulpstuk van de afdekplaat van bovenaf op het waterfilter.

Het ronde hulpstuk klikt vast in het waterfilter.

- Trek het waterfilter uit het aansluitstuk.

Reiniging en onderhoud

Waterfilter reinigen

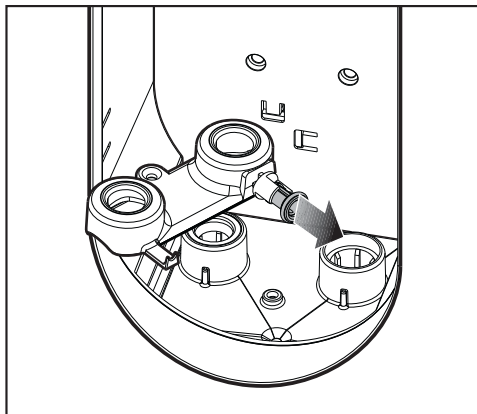

- Neem het waterfilter van het ronde hulpstuk.
- Houd het waterfilter onder stromend water en reinig het grondig.

Waterfilter plaatsen

- Zorg dat de kant van het waterfilter met de kleine dichtring naar beneden wijst.
- Druk het waterfilter volledig in het rechter aansluitstuk.
- Plaats nu de dichtring weer in het rechter aansluitstuk. De kant met de groef moet daarbij naar beneden wijzen.

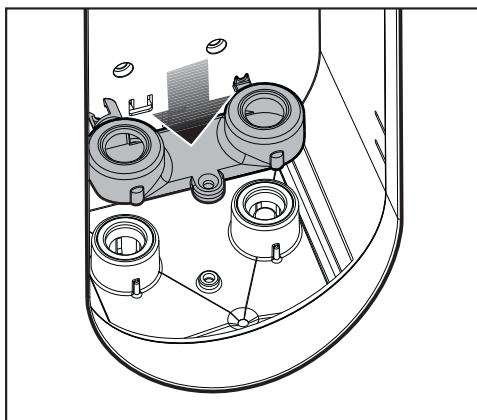

- Plaats nu de afdekplaat van het waterfilter op de beide aansluitstukken.

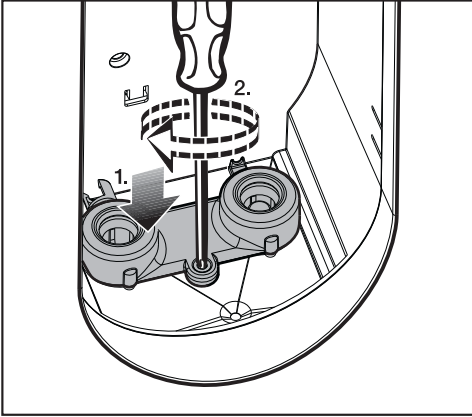

- Draai de schroef vast met een kruis-kopschroevendraaier.

Waterreservoir plaatsen

- Plaats het waterreservoir weer in de houder in de zuil.

Het apparaat is nu weer klaar voor gebruik.

Als het waterfilter niet geplaatst is, kan het apparaat niet gebruikt worden.

Als het waterfilter versleten of beschadigd is, dient u het te vervangen. Het is verkrijgbaar bij Miele of bij de Miele-vakhandel.

Bij te bestellen accessoires

Miele-apparaten zijn hoogwaardig en moeten dan ook aan hoge eisen voldoen. Ze moeten de beste resultaten opleveren en een lange levensduur hebben. Hiervoor moeten alle factoren perfect samenwerken. Daarom heeft Miele een uitgebreid assortiment accessoires samengesteld dat optimaal aansluit bij onze apparaten.

In dit hoofdstuk vindt u een kleine greep uit ons uitgebreide assortiment. U kunt deze en nog veel meer producten via internet (www.miele-shop.com), bij Miele zelf of bij uw Miele-vakhandelaar verkrijgen.

Accessoires

Anti-kleef strijkzool

Met de anti-kleef strijkzool kunt u applicaties, prints, flockmateriaal enz. strijken, zonder het textiel binnenstebuiten te keren. Bovendien vermindert of voorkomt u glimmende plekken op donker textiel.

De anti-kleef strijkzool kan bij elk type strijkijzer van een Miele-apparaat gebruikt worden.

Strijktafelovertrek

De Miele-strijktafelovertrekken zijn stevig en nemen uitstekend vocht op. Het onderdek vormt een comfortabele bekleding van de strijktafel.

De Miele-strijktafelovertrekken kunnen bij elk Miele-apparaat gebruikt worden.

Standaard strijktafelovertrek

Het standaard strijktafelovertrek bestaat voor 100% uit katoen. Het kan op maximaal 40 °C gewassen worden.

Kleur: grijs gemêleerd

Premium strijktafelovertrek

Het premium strijktafelovertrek is zeer hittebestendig en slijtvast. Het is van 100% katoen en kan op maximaal 40 °C worden gewassen.

Kleur: braamrood (antraciet als bij te bestellen accessoire)

Steamer

De steamer maakt het strijken van hangend textiel, zoals bijv. jurken en colberts, gemakkelijker. Hij heeft een borstel die ervoor zorgt dat de vezels rechttop gaan staan.

De steamer kan bij elk Miele-apparaat gebruikt worden.

Onderhoudsproducten

Het Miele-assortiment bevat speciaal op uw apparaat afgestemde onderhoudsproducten voor een effectieve en behoedzame reiniging.

Ontkalkingstabletten voor het stoomstrijksysteem

De Miele-ontkalkingstabletten garanderen een optimale reiniging bij het ontkalken van het Miele-apparaat.

Voor elk ontkalkingsproces heeft u een tablet nodig.

Nuttige tips

De meeste storingen en problemen kunt u zelf verhelpen. U bespaart daarmee niet alleen tijd, maar ook kosten, omdat u Miele niet hoeft in te schakelen. Het volgende overzicht helpt u de oorzaken van een probleem te vinden en het probleem te verhelpen. Houdt u daarbij rekening met het volgende:

 Reparaties aan elektrische apparaten mogen alleen door een geautoriseerd vakman uitgevoerd worden. Ondeskundig uitgevoerde reparaties kunnen groot gevaar opleveren voor de gebruiker.





Enkele meldingen in het display beslaan meer regels. Door op de toetsen ∇ of \wedge te drukken, krijgt u deze helemaal te zien.

Nuttige tips

Probleem	Oorzaak en oplossing
U kunt het apparaat niet inschakelen.	<p>De stroomvoorziening is niet in orde.</p> <ul style="list-style-type: none"> ■ Controleer of <ul style="list-style-type: none"> – de stekker in de contactdoos zit, – de zekering van de huisinstallatie in orde is.
Het apparaat werkt na een stroomstoring niet meer.	<p>Het apparaat is uitgeschakeld.</p> <ul style="list-style-type: none"> ■ Schakel het apparaat met de toets ① op het bedieningspaneel in. <p>Als de stroomstoring opgetreden is tijdens het automatisch spoelen, wordt het spoelproces na inschakeling van het apparaat opnieuw uitgevoerd.</p> <p>Is de stroomstoring opgetreden tijdens het ontkalken, dan wordt het ontkalkingsprogramma na inschakeling van het apparaat voortgezet bij de stap waarin het is onderbroken.</p>
De hoogte van de strijktafel kan niet worden gewijzigd.	<p>De strijktafel is niet aan beide kanten op de zuil vastgeklikt.</p> <ul style="list-style-type: none"> ■ Trek de strijktafel met beide handen omhoog in een horizontale stand, tot deze hoorbaar aan beide kanten van de zuil vastklikt, zie hoofdstuk: “Opzetten”.
U kunt het apparaat niet inklappen.	<p>Het apparaat staat niet op de laagste werkhoogte.</p> <ul style="list-style-type: none"> ■ Zet het apparaat op de laagste werkhoogte, zie hoofdstuk: “Inklappen”.
	<p>De restwaterlade is niet helemaal naar binnen geschoven en vastgeklikt.</p> <ul style="list-style-type: none"> ■ Schuif de restwaterlade volledig in de zuil totdat deze vastklikt. ■ Zet vervolgens het apparaat op de laagste werkhoogte, zie hoofdstuk: “Inklappen”.





Nuttige tips

Probleem	Oorzaak en oplossing
De strijktafel kan bij het uitklappen of inklappen niet in de eindstand vastgeklikt worden.	<p>De strijktafel is losgeraakt uit de houder toen deze niet op de laagste werkhoogte was ingesteld.</p> <div data-bbox="404 268 1039 523" style="border: 1px solid gray; padding: 5px;"><p>⚠ Gevaar voor verbranding door heet plateau. Het plateau van het strijkijzer is na het strijken nog heet. Trek de stekker uit het stopcontact. Laat het strijkijzer en het plateau afkoelen voordat u het strijkijzer van het plateau neemt en de volgende stappen uitvoert.</p></div> <ul style="list-style-type: none">■ Let erop dat het plateau koud is voordat u het aanraakt. <div data-bbox="400 619 730 906" style="text-align: center;"></div> <ul style="list-style-type: none">■ Houd de gele toets <i>Notentriegelung/Emergency Release</i> op de zuil ingedrukt (1).■ Draai tegelijkertijd één van de draaiknoppen op de zijkant van de zuil tot de aanslag in de richting ⇄ en houd deze in deze stand vast (2).■ Druk de zuil zover mogelijk omlaag (3).■ Laat eerst de draaiknop aan de zijkant los. Laat daarna de gele toets <i>Notentriegelung/Emergency Release</i> los. <p>U kunt de strijktafel nu inklappen of in de juiste werkstand zetten.</p> <ul style="list-style-type: none">■ Als u de strijktafel nog steeds niet vast kunt klikken, neem dan contact op met Miele.
Het strijkijzer wordt niet warm.	Het apparaat is uitgeschakeld.

Probleem	Oorzaak en oplossing
	<p>■ Schakel het apparaat met de toets  op het bedieningspaneel in.</p> <p>De stoomslang is niet goed ingestoken.</p> <p>■ Steek de stoomslang opnieuw in de stoomaansluiting van de zuil, zie hoofdstuk: “Aansluiten”.</p> <p>Het strijkijzer is sinds enige tijd niet gebruikt.</p> <p>■ Beweeg het strijkijzer of druk de stoomtoets  in.</p> <p>De stoomtoets  is vergrendeld.</p> <p>■ Ontgrendel de stoomtoets door de schuif op het strijkijzer naar voren te duwen.</p> <p>De op de temperatuurregelaar ingestelde temperatuur is al bereikt.</p> <p>■ Stel indien nodig een hogere temperatuur in met de temperatuurregelaar.</p> <p>Het apparaat spoelt net.</p> <p>■ Wacht totdat het spoelen is voltooid, zie hoofdstuk: “Automatisch spoelen”.</p> <p>In het display wordt een storing aangegeven.</p> <p>■ Verhelp de aangegeven storing zoals op de volgende pagina's uitgelegd wordt, zie hoofdstuk: “Displaymeldingen”.</p> <p>Het apparaat is beschadigd.</p> <p>■ Neem contact op met Miele.</p>
<p>De strijkplank wordt niet warm.</p>	<p>Er is al enige tijd geen stoom gebruikt.</p> <p>■ Druk de stoomtoets  in, om de verwarming van de strijktafel in te schakelen.</p> <p>De steamer is aangesloten op de stoomaansluiting.</p> <p>■ Als de steamer op de zuil aangesloten is, wordt de strijktafel niet verwarmd.</p> <p>De strijktafel is niet aan beide kanten op de zuil vastgeklikt.</p> <p>■ Klik de strijktafel aan beide kanten aan de zuil vast. Zie hoofdstuk: “Opzetten”.</p> <p>Het apparaat is beschadigd.</p> <p>■ Neem contact op met Miele.</p>







Nuttige tips



Probleem	Oorzaak en oplossing
Het strijkijzer verwarmt continu op hoge temperatuur.	<p>Storing.</p> <ul style="list-style-type: none"> ■ Neem contact op met Miele.
Het strijktafelovertrek is helemaal nat.	<p>Storing.</p> <ul style="list-style-type: none"> ■ Trek het overtrek van de strijktafel en laat het drogen. ■ Trek het gedroogde overtrek weer over de strijktafel. Zie hoofdstuk: "Strijktafelovertrek reinigen of vervangen". <p>Als de strijktafel opnieuw nat is, neem dan contact op met Miele.</p>
Tijdens het transport loopt ter hoogte van het waterreservoir water uit het apparaat.	<p>Als het waterreservoir vaak verwijderd en weer teruggeplaatst is, kan zich onder het waterreservoir water verzameld hebben.</p> <ul style="list-style-type: none"> ■ Maak het gedeelte onder het waterreservoir in de zuil met een doek droog.
	<p>Het waterfilter is niet correct geplaatst.</p> <ul style="list-style-type: none"> ■ Controleer het waterfilter.
	<p>De dichtringen zijn lek.</p> <ul style="list-style-type: none"> ■ Vervang de dichtringen.
De ventilator op de strijktafel werkt niet.	<p>Er is geen stoom gebruikt.</p> <ul style="list-style-type: none"> ■ De ventilator draait alleen als via het strijkijzer stoom gebruikt wordt.
	<p>Er kan nog geen stoom gebruikt worden.</p> <ul style="list-style-type: none"> ■ Wacht tot in het display wordt gemeld dat er stoom beschikbaar is met  Gebruiksklaar.
	<p>Het waterreservoir is leeg of niet geplaatst.</p> <ul style="list-style-type: none"> ■ Vul het waterreservoir met vers leidingwater en plaats het in de zuil.
	<p>De steamer is aangesloten.</p> <ul style="list-style-type: none"> ■ De ventilator werkt alleen als het strijkijzer aangesloten is. Sluit het strijkijzer aan.
	<p>Er is een storing in het stoomstrijksysteem.</p> <ul style="list-style-type: none"> ■ Neem contact op met Miele.

Probleem	Oorzaak en oplossing
<p>De stoomfunctie werkt niet op het strijkijzer of de steamer.</p>	<p>De stekker zit niet in het stopcontact.</p> <ul style="list-style-type: none"> ■ Steek de stekker in het stopcontact. ■ Schakel het apparaat met de toets  op het bedieningspaneel in.
	<p>Het strijkijzer of de steamer is niet aangesloten.</p> <ul style="list-style-type: none"> ■ Sluit de stoomslang van het strijkijzer of de steamer op de stoomaansluiting van de zuil aan.
	<p>Het waterreservoir is leeg of niet geplaatst.</p> <ul style="list-style-type: none"> ■ Vul het waterreservoir met vers water. ■ Plaats het waterreservoir in de zuil. ■ Wacht tot de melding  Gebruiksklaar in het display verschijnt.
	<p>Er kan nog geen stoom gebruikt worden.</p> <ul style="list-style-type: none"> ■ Wacht tot de melding  Gebruiksklaar in het display verschijnt.
	<p>In het display wordt een storing aangegeven.</p> <ul style="list-style-type: none"> ■ Verhelp de aangegeven storing zoals op de volgende pagina's uitgelegd wordt, zie hoofdstuk: “Displaymeldingen”. <p>Als er nog steeds geen stoom beschikbaar is, neem dan contact op met Miele.</p>
<p>Als de stoomtoets  op het strijkijzer ingedrukt wordt, komen er uit de stoomsproeiers waterdruppels of vuil.</p>	<p>De op het strijkijzer gekozen temperatuur is te laag.</p> <ul style="list-style-type: none"> ■ Zet de temperatuurschakelaar minimaal op stand ●● (zie hoofdstuk: “Temperatuur kiezen”).
	<p>Het strijkijzer heeft de gekozen temperatuur nog niet bereikt.</p> <ul style="list-style-type: none"> ■ Wacht totdat de ingestelde strijktemperatuur bereikt is (zie hoofdstuk: “Temperatuur kiezen”).
	<p>Door een langere strijkpauze is er condenswater in de stoomslang ontstaan.</p> <ul style="list-style-type: none"> ■ Zorg dat de eerste stoominjectie na de strijkpauze niet direct op het textiel komt.
	<p>Er heeft zich vuil in de strijkzool verzameld.</p> <ul style="list-style-type: none"> ■ Spoel de strijkzool af (zie hoofdstuk: “Ontkalkingsproces”).





Nuttige tips

Displaymeldingen

Melding	Oorzaak en oplossing
 Afvoerventiel sluit	Bij het inschakelen van het stoomstrijksysteem was de afvoer van de stoomopwekker geopend. De afvoer wordt tijdens deze melding automatisch gesloten.
 Storing afvoervent. Uit-/Inschakelen	Het ontkalkings- of reinigingsproces wordt niet correct uitgevoerd. <ul style="list-style-type: none">■ Schakel het apparaat uit door op de toets  te drukken en schakel het vervolgens weer in.■ Neem contact op met Miele als de storing nog steeds in het display verschijnt.
 Geheugenstoring Uit-/Inschakelen	Storing. <ul style="list-style-type: none">■ Schakel het apparaat uit door op de toets  te drukken en schakel het vervolgens weer in. Het apparaat moet nu opnieuw ingesteld worden. <ul style="list-style-type: none">■ Voer alle stappen voor de eerste ingebruikneming uit (zie hoofdstuk: “Eerste ingebruikneming uitvoeren”).■ Verschijnt de foutmelding opnieuw in het display, neem dan contact op met Miele.
 Trek de stekker los	Defect in de elektronica. <ul style="list-style-type: none">■ Trek de netstekker uit het stopcontact.■ Steek de netstekker na een korte pauze weer in het stopcontact.■ Schakel het apparaat met toets  weer in. Het apparaat probeert zelf de storing te verhelpen. <ul style="list-style-type: none">■ Als de storing nog steeds in het display verschijnt, trek dan de netstekker uit het stopcontact en bel Miele.

Melding	Oorzaak en oplossing
 Storing watert. boil. Uit-/Inschakelen	<p>Storing in het stoomsysteem.</p> <ul style="list-style-type: none"> ■ Schakel het apparaat uit door op de toets ① te drukken en schakel het vervolgens weer in. <p>Na de afkoelfase vindt een reinigingsproces door het stroomstrijksysteem plaats. Het systeem probeert de storing zelf op te lossen. De afkoelfase kan wel 3 uur duren.</p> <ul style="list-style-type: none"> ■ Verwijder de restwaterlade als de desbetreffende melding in het display verschijnt. ■ Giet de restwaterlade leeg en maak deze droog. ■ Schuif de restwaterlade weer in de zuil tot de lade vastklikt. <p>Storing.</p> <ul style="list-style-type: none"> ■ Neem contact op met Miele als de storing nog steeds in het display verschijnt.
 Storing druksch. Uit-/Inschakelen	<p>Storing in het stoomsysteem.</p> <ul style="list-style-type: none"> ■ Schakel het apparaat uit door op de toets ① te drukken en schakel het vervolgens weer in. ■ Neem contact op met Miele als de storing nog steeds verschijnt.
 Storing Boiler warm Uit-/Inschakelen	<p>Er is een storing in het stroomstrijksysteem.</p> <ul style="list-style-type: none"> ■ Schakel het apparaat uit door op de toets ① te drukken en schakel het vervolgens weer in. ■ Neem contact op met Miele als de storing nog steeds verschijnt. <p>De stoomopwekker is verontreinigd met water, dat te veel kalk of zout bevat.</p> <ul style="list-style-type: none"> ■ Start een ontkalkingsproces (zie hoofdstuk: “Ontkalken eerder starten”). Om dit probleem in de toekomst te vermijden, kunt u de ingestelde waterhardheid een niveau verhogen (bijvoorbeeld van Stand 4 naar Stand 5, zie hoofdstuk “Waterhardheid instellen”). ■ Neem contact op met Miele als de storing nog steeds verschijnt.

Nuttige tips

Melding	Oorzaak en oplossing
 Storing Boiler koud Uit-/Inschakelen	<p>Storing.</p> <ul style="list-style-type: none">■ Schakel het apparaat uit door op de toets  te drukken en schakel het vervolgens weer in.■ Neem contact op met Miele als de storing nog steeds verschijnt.
 Ontgr. stoomtoets	<p>Het strijkijzer is automatisch uitgeschakeld, omdat het langere tijd niet gebruikt is. De stoomtoets  is vergrendeld.</p> <ul style="list-style-type: none">■ Ontgrendel de stoomtoets  door de schuif voor continu stoom op het strijkijzer naar voren te schuiven.
Slang aansluiten	<p>De stoomslang is niet goed in de stoomaansluiting gestoken.</p> <ul style="list-style-type: none">■ Steek de stoomslang in de stoomaansluiting van de tower.

Melding	Oorzaak en oplossing
<p> Storing afvoervent. Uit-/Inschakelen</p>	<p>De restwaterlade wordt niet herkend.</p> <ul style="list-style-type: none"> ■ Schakel het apparaat uit door op de toets ① te drukken en schakel het vervolgens weer in.
	<p>De restwaterlade wordt ook na het uit- en weer inschakelen van het apparaat niet herkend.</p> <ul style="list-style-type: none"> ■ Schakel het apparaat met de toets ① uit. ■ Reinig en droog de metalen plaatjes (contacten) op de restwaterlade. ■ Schakel het apparaat weer in met de toets ① en volg de aanwijzingen in het display: ■ Verwijder de restwaterlade en vul deze met vers leidingwater. ■ Plaats de met water gevulde restwaterlade weer in de zuil. ■ Verwijder de restwaterlade weer als de desbetreffende melding in het display verschijnt. ■ Giet de restwaterlade leeg en maak deze droog. ■ Plaats de lege restwaterlade weer in de zuil. <p>Het apparaat is weer gebruiksklaar en zet het vóór de storing begonnen proces voort.</p>
	<p>Storing.</p> <ul style="list-style-type: none"> ■ Neem contact op met Miele als de storing nog steeds in het display verschijnt.
<p>Foutcodes: F38: ELP/EW/LNG F44 F45: LNG F47</p>	<p>Interne storing.</p> <ul style="list-style-type: none"> ■ Schakel het apparaat uit door op de toets ① te drukken en schakel het vervolgens weer in. <p>Het apparaat probeert zelf de storing te verhelpen.</p> <p>Neem contact op met Miele als de foutcode in het display blijft staan.</p>

Miele Service

Miele Service

Neem bij storingen die u niet zelf kunt oplossen, contact op

- met uw Miele-vakhandelaar
of
- met Miele.

Het telefoonnummer vindt u achter in deze gebruiksaanwijzing.

Voor een goede en vlotte afhandeling moet Miele weten welk **type** apparaat u heeft en wat het **serienummer** is. Beide nummers vindt u op het typeplaatje in de zuil achter het waterreservoir.

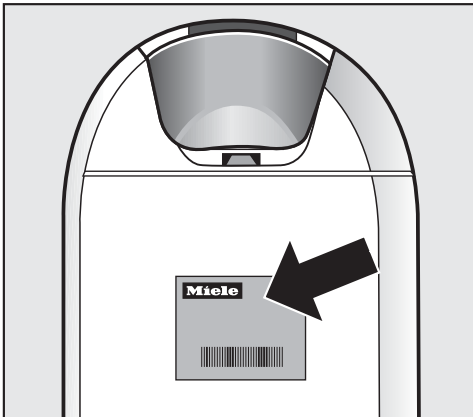

Garantie

De garantietermijn voor dit apparaat bedraagt 2 jaar.

Voor meer informatie zie de bijgevoegde garantievoorwaarden.

Voordat u het apparaat aansluit, dient u de aansluitgegevens (spanning en frequentie) op het typeplaatje te vergelijken met de waarden van het elektriciteitsnet.

Deze gegevens moeten beslist overeenkomen om beschadiging van het apparaat te voorkomen.

Raadpleeg bij twijfel een elektricien.

Het stoomstrijksysteem mag niet op wisselrichters worden aangesloten. Wisselrichters worden bij autonome stroomvoorzieningen toegepast (zoals bij zonne-energie).

Bij spanningspieken kan het apparaat om veiligheidsredenen worden uitgeschakeld. De elektronica kan daarbij beschadigd raken.

De aansluitgegevens staan op het typeplaatje dat zich in de zuil achter het waterreservoir bevindt.

Het apparaat moet aangesloten worden op wisselstroom 50-60 Hz, 220-240 V. Sluit het apparaat alleen aan op een contactdoos met randaarde.

De zekering moet minimaal 10 A bedragen. Ter verhoging van de veiligheid moet de groep waarop het apparaat wordt aangesloten, voorzien zijn van een aardlekschakelaar van 30 mA.

De contactdoos dient zich bij voorkeur naast het apparaat te bevinden en moet goed toegankelijk zijn.

Als de aansluitkabel defect is, mag deze uitsluitend door een erkend vakman worden vervangen.

Ook mag het apparaat niet met zogenaamde spaarstekkers worden gebruikt.

Dergelijke stekkers verminderen de energietoevoer, waardoor het apparaat te warm wordt.

Het apparaat mag niet via een verdeelstekker of een verlengsnoer op het elektriciteitsnet worden aangesloten.

Hierbij kan namelijk een veilig gebruik niet worden gewaarborgd. Het apparaat kan bijvoorbeeld oververhit raken.

Technische gegevens

Afmetingen, ingeklapt (hxbxd)	1.280 × 470 × 370 mm
Afmetingen, opgezet (hxbxd)	970 × 470 × 1.480 mm
Gewicht B 4312 en B 4826	29 kg
Gewicht B 4847	30 kg
Aansluitspanning	Zie het typeplaatje
Verbruik	Zie het typeplaatje
Vereiste zekering	≥ 10 A A
Stoomdruk B 4312	3,5 bar
Stoomdruk B 4826 en B 4847	4,0 bar
Hoeveelheid stoom	100 g/min
Inhoud waterreservoir	1,25 l
Lengte aansluitkabel	2,50 m
Lengte stoomslang	1,80 m
Hoogte strijktafel	830–1.020 mm
Breedte strijktafel	400 mm
Lengte strijktafel	1.200 mm
Gehanteerde normen inzake productveiligheid	overeenkomstig EN 60335-1, EN 60335-2-3, EN 60335-2-85
Keurmerken	Zie het typeplaatje

**Plan nu zelf een serviceafspraak via www.miele.nl.
Snel en gemakkelijk.**

Bezoek op **www.miele.nl** ook de Miele webshop voor een compleet overzicht van alle accessoires, toebehoren en reinigings- en onderhoudsproducten voor uw Miele apparaat.

U kunt ook bellen met onze afdeling Klantcontacten, bereikbaar via telefoonnummer (0347) 37 88 88.

Miele Nederland B.V.

Postbus 166

4130 ED VIANEN

(0347) 37 88 88

Bezoek het Miele Experience Center:

De Limiet 2

4131 NR VIANEN

Duitsland - Miele & Cie. KG, Carl-Miele-Straße 29, 33332 Gütersloh

FashionMaster

nl-NL

M.-Nr. 12 027 800 / 01