

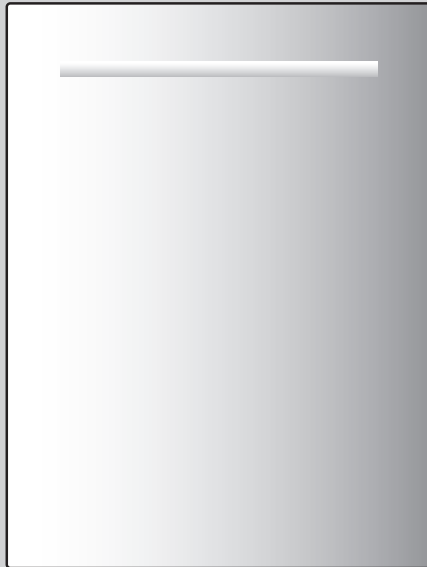

### V-ZUG-Home

App installeren, apparaten in netwerk verbinden en veel handige functies gebruiken.



# Bedieningshandleiding

AdoraDish V6000

Vaatwasmachine

Hartelijk dank dat u voor een van onze producten hebt gekozen. Uw toestel voldoet aan de hoogste eisen en de bediening is eenvoudig. Neemt u niettemin de tijd om deze bedieningshandleiding te lezen. Op die manier raakt u vertrouwd met uw toestel en kunt u het optimaal en zonder storingen gebruiken.

**Neem de veiligheidsvoorschriften in acht.**

### **Wijzigingen**

Tekst, afbeeldingen en gegevens komen overeen met de technische conditie van het toestel ten tijde van het ter perse gaan van deze bedieningshandleiding. Wijzigingen in de zin van verdere ontwikkeling blijven voorbehouden.

### **Geldigheidsbereik**

Deze handleiding geldt voor:

<b>Modelnaam</b>	<b>Type</b>	<b>Maatsysteem</b>
AdoraDish V6000 VGB	AS6T-41147	EURO 60
AdoraDish V6000 V	AS6T-41171	EURO 60
AdoraDish V6000 VG	AS6T-41172	EURO 60
AdoraDish V6000 VW	AS6T-41173	EURO 60

Afwijkingen tussen verschillende uitvoeringen worden in de tekst vermeld.

# Inhoudsopgave

<b>1</b>	<b>Veiligheidsvoorschriften</b>	<b>5</b>	7.4	Instelopties permanent selecteren.....	49
1.1	Gebruikte symbolen .....	5	7.5	Kinderbeveiliging.....	50
1.2	Algemene veiligheidsvoorschriften .....	5	7.6	All in 1 .....	51
1.3	Toestelspecifieke veiligheidsvoorschriften .....	6	7.7	Veegbescherming.....	51
1.4	Gebruiksaanwijzingen .....	7	7.8	EcoManagement .....	52
<b>2</b>	<b>Eerste ingebruikneming</b>	<b>9</b>	7.9	Informatie.....	52
2.1	Voor de eerste afwasbeurt.....	9	<b>8</b>	<b>V-ZUG-Home</b>	<b>53</b>
2.2	Deurgewicht instellen .....	9	8.1	Voorwaarden.....	53
<b>3</b>	<b>Beschrijving van het apparaat</b>	<b>11</b>	8.2	Eerste inbedrijfstelling.....	53
3.1	Opbouw .....	11	<b>9</b>	<b>Persoonlijke instellingen</b>	<b>54</b>
3.2	Bedienings- en displayelementen.....	12	9.1	Persoonlijke instellingen aanpassen .....	54
3.3	FunctionLight * .....	14	9.2	Overzicht persoonlijke instellingen .....	54
<b>4</b>	<b>Functies</b>	<b>15</b>	<b>10</b>	<b>Verzorging en onderhoud</b>	<b>58</b>
4.1	Programma's.....	15	10.1	Binnen- en buitenreiniging.....	58
4.2	Instelopties .....	22	10.2	Sproeiarmen reinigen.....	59
4.3	Veelgebruikte persoonlijke instellingen .....	22	10.3	Zeefstelsysteem reinigen .....	60
4.4	EcoManagement .....	23	10.4	Regeneerzout bijvullen .....	60
<b>5</b>	<b>Inruimen</b>	<b>23</b>	10.5	Glansspoelmiddel bijvullen .....	62
5.1	Tips voor het laden van de onderste korf .....	23	10.6	Opslagtank legen.....	62
5.2	Tips voor het laden van de bovenste korf .....	30	<b>11</b>	<b>Demo-modus</b>	<b>62</b>
5.3	Laadtips besteklade * .....	36	11.1	Algemene info.....	62
5.4	Vario-bestekinzet * .....	38	11.2	Inschakelen .....	63
<b>6</b>	<b>Bediening</b>	<b>38</b>	11.3	Uitschakelen.....	64
6.1	Tips rondom de afwas .....	38	<b>12</b>	<b>Storingen zelf verhelpen</b>	<b>64</b>
6.2	Afwasmiddel kiezen.....	39	12.1	Storingmeldingen.....	64
6.3	Afwasmiddel vullen .....	40	12.2	Verdere mogelijke verstoringen .....	66
6.4	Display bedienen .....	41	12.3	Onbevestigend spoelresultaat .....	67
6.5	Programma kiezen en starten .....	42	12.4	Bij een stroomonderbreking .....	68
6.6	Programma «Party» .....	43	<b>13</b>	<b>Toebehoren en vervangingsonderdelen</b>	<b>69</b>
6.7	Tussendoor vaatwerk inruimen. ....	44	<b>14</b>	<b>Technische gegevens</b>	<b>70</b>
6.8	Programma voortijdig afbreken.....	45	14.1	Veiligheidsconcept.....	70
6.9	Vaatwerk uitnemen .....	45	14.2	Overstromingsbeveiliging.....	70
<b>7</b>	<b>Programma-opties</b>	<b>46</b>	14.3	Productgegevens volgens EU-verordening 2019/2017.....	71
7.1	Uitgestelde start .....	46	14.4	Aanwijzingen voor keuringsdiensten.....	71
7.2	Programma in continuumodus .....	47			
7.3	Favorieten.....	48			

---

14.5	Geluidsmeting.....	71
15	<b>Afvoer</b>	<b>72</b>
16	<b>Trefwoordenregister</b>	<b>74</b>
17	<b>Service &amp; Support</b>	<b>79</b>

# 1 Veiligheidsvoorschriften

## 1.1 Gebruikte symbolen



Door ondeskundig uitgevoerde reparaties kunnen onvoorziene gevaren voor de gebruiker ontstaan. Hiervoor aanvaardt de fabrikant geen aansprakelijkheid. Reparaties mogen alleen door geautoriseerde vakkrachten uitgevoerd worden, anders vervalt bij hieruit voortkomende schade de garantie.



**Duidt op aanwijzingen die essentieel zijn voor de veiligheid.**

**Het negeren van deze aanwijzingen kan letsel, schade aan het toestel of aan de inrichting tot gevolg hebben!**



Informatie en aanwijzingen die in acht genomen moeten worden.



Informatie over de afvoer



Informatie over de gebruiksaanwijzing



Netstekker loskoppelen/stroomtoevoer onderbreken



Netstekker insteken/stroomtoevoer tot stand brengen



Netstekker niet afsnijden/aanpassen



Beschermende handschoenen dragen



Controleer voordat u het toestel aansluit of de installatie geschikt is voor toestellen met een nominale stroomsterkte van meer dan 13 A. Raadpleeg bij twijfel een erkende elektricien.

- ▶ Markeert stappen die achtereenvolgens uitgevoerd moeten worden.
  - Beschrijft de reactie van het toestel op uw stap.
- Markeert een opsomming.

## 1.2 Algemene veiligheidsvoorschriften



- Het toestel pas na het lezen van de gebruiksaanwijzing in bedrijf stellen.



- Deze toestellen mogen uitsluitend worden gebruikt door kinderen vanaf 8 jaar, door personen met beperkte fysieke, sensorische of geestelijke capaciteiten of door personen die geen ervaring of kennis van het toestel hebben, mits zij onder toezicht staan of aanwijzingen hebben gekregen hoe zij het toestel moeten gebruiken en de daarmee gepaard gaande gevaren hebben begrepen. Kinderen mogen niet met het toestel spelen. Reiniging of onderhoud door de gebruiker mag niet door kinderen zonder toezicht worden uitgevoerd.
- Als het toestel niet is voorzien van een aansluitkabel en een stekker of van andere middelen voor het uitschakelen van de elektrische stroom, die bovendien op elke pool een contactopening heeft met een

breedte conform de voorwaarden van spanningsbegrenzing categorie III voor volledige scheiding, moet een scheidingssysteem volgens de installatievoorschriften in de vaste bedrading worden ingebouwd.

- Als de aansluitkabel van het toestel is beschadigd, moet deze door de fabrikant, diens service of een gelijkwaardig gekwalificeerde persoon worden vervangen om gevaarlijke situaties te voorkomen.

### 1.3 Toestelspecifieke veiligheidsvoorschriften

- Gebruik nooit een stoomreini-ger.
- Toestellen met ventilatie-ope-ningen in de bodem mogen niet op vloerbedekking wor-den geplaatst. Vloerbedek-king verstopt de openingen.
- Laat de toesteldeur alleen open wanneer het toestel niet meer gebruikt wordt en volle-dig afgekoeld is. Struikel- en kneuzingsgevaar bij open-staande toesteldeur! Ga niet op de toesteldeur zitten, leun niet op de toesteldeur en ge-bruik deze niet als oppervlak om spullen op weg te zetten.

- OPGELET: Messen en andere gebruiksvoorwerpen met scherpe punten moeten met de punt omlaag of horizontaal in de korf worden gelegd.
- OPGELET: Laat geen mes-sen, vorken of andere spitse voorwerpen in de opening van de deurvergrendeling val-len en steek ze er niet in.
- Er mogen geen reinigingsmid-delen in de opening van de deurvergrendeling terecht-omen. Dit kan een defecte deurvergrendeling tot gevolg hebben.
- Het toestel is uitsluitend ge-schikt voor het afwassen van huishoudelijk vaatwerk en be-stek met water en gewoon af-wasmiddel voor vaatwasma-chines. Gebruik het toestel al-leen in het huishouden en voor het aangegeven doel. Bij gebruik voor andere doelein-den of verkeerde bediening kunnen wij niet aansprakelijk gesteld worden voor eventue-le schade.
- Capaciteit: 13 resp. 14 inter-nationale maatcouverts (EU-RO 60, besteklade \*).  
\*afhankelijk van het model
- Dit toestel is bedoeld om te worden gebruikt in huishou-delijke en soortgelijke toepas-singen, zoals: in keukens

voor medewerkers in winkels, kantoren en andere bedrijfssectoren; in agrarisch onroerend goed; door klanten in hotels, motels en andere woonvoorzieningen; in B&B's.

## 1.4 Gebruiksaanwijzingen

### Voor de eerste ingebruikneming

- Het toestel mag uitsluitend volgens de aparte installatiehandleiding worden ingebouwd en op het stroomnet worden aangesloten. Laat de benodigde werkzaamheden uitvoeren door een erkende installateur/elektricien.



Voor de levering is het toestel met water getest. Daardoor kunnen zich watervlekken in het toestel bevinden.

### Reglementair gebruik

- Reparaties, wijzigingen of manipulaties aan of in het toestel, in het bijzonder aan stroomgeleidende onderdelen, mogen uitsluitend door de fabrikant, diens service of een vergelijkbaar gekwalificeerde persoon worden uitgevoerd. Ondeskundige reparaties kunnen zware ongevallen, schade aan het toestel en de inrichting alsmede storingen tot gevolg hebben. Neem bij een storing aan het toestel of in geval van een reparatieopdracht de aanwijzingen in het hoofdstuk 'Service & Support' in acht. Neem indien nodig contact op met onze service.
- Bewaar de bedieningshandleiding zorgvuldig, zodat u deze te allen tijde kunt raadplegen.
- Bij ingrepen door niet geautoriseerde servicedienstverleners en bij gebruik van andere dan de originele reserveonderdelen vervalft de garantie.

### Bij kinderen in het huishouden

- Het water in het toestel is geen drinkwater. Als er resten afwasmiddel in het toestel achterblijven, bestaat er corrosiegevaar! Houd kinderen uit de buurt van het geopende toestel.

### Gebruik

- Gebruik de mogelijkheid van de kinderbeveiliging (zie pagina 50).
- Als het apparaat zichtbare beschadigingen vertoont, dient u het niet in gebruik te nemen en contact op te nemen met onze klantenservice.
- Zodra er een functiestoring wordt ontdekt, moet het toestel van het stroomnet worden gescheiden.
- Controleer of zich geen vreemde voorwerpen of huisdieren in het toestel bevinden voordat u de toesteldeur sluit en een programma start. Vreemde voorwerpen, zoals spijkers en paperclips, kunnen onderdelen van het toestel en het vaatwerk beschadigen.
- Gebruik uitsluitend afwasmiddel, glansspoelmiddel en regenererzout waarvan de fabrikant het gebruik in de vaatwasmachine uitdrukkelijk toestaat in zijn gebruiksaanwijzing. Neem de betreffende gebruiksaanwijzing zorgvuldig in acht.
- Was nooit af met te weinig of geen afwasmiddel. Hierdoor ontstaat gevaar voor beschadiging!
- Gebruik geen handafwasmiddelen, omdat deze veel schuim vormen en functiestoringen veroorzaken.
- Laat het programma  zonder vaat lopen nadat u het zoutreservoir heeft gevuld. Vul het reservoir de eerste keer met ca. een liter water op.
- Doe nooit afwasmiddel in de reservoirs voor glansspoelmiddel of regenererzout. Als dit toch is gebeurd, mag het toestel in geen geval in gebruik worden genomen, omdat anders dure schade ontstaat. Bel de klantenservice.
- Neem het toestel niet in gebruik zonder zeefstelsysteem.

- Reinig de ruimte onder het zeefstelsysteem uitsluitend met zachte materialen. Gebruik hiervoor nooit metalen voorwerpen.

### Voorzichtig, gevaar voor brandwonden!

- Was geen voorwerpen af die vervuild zijn met licht ontvlambare of corrosieve oplosmiddelen, verf, was, chemicaliën (zuren, basen) of metaalsplinters, of die vezels kunnen afgeven.
- Vermijd onnodig openen van de toesteldeur tijdens het bedrijf. Het vaatwerk en het water kunnen heet zijn, gevaar voor brandwonden! Door de ontsnappende stoom kan een combinatieafdekking van hout beschadigd raken. Brillenglazen kunnen beslaan en uw zicht belemmeren.

### Opgelet, verwondingsgevaar!

- Leun niet op onderdelen van het toestel. Gevaar voor ongelukken!
- Houd huisdieren uit de buurt van het toestel.

### Pas op, levensgevaar!

- Delen van de verpakking, bijv. folie en piepschuim, kunnen gevaarlijk zijn voor kinderen. Verstikkingsgevaar! Verpakkingsmateriaal uit de buurt van kinderen houden.
- Maak het apparaat bij onderhoud spanningsvrij, ook bij het vervangen van lampen: Verwijder de zekeringen uit de houders, schakel de installatieautomaten uit of koppel de netstekker los.

### Schade aan het toestel vermijden

- Draai bij langdurige afwezigheid de waterkraan dicht.
- Overschrijd het maximale laadgewicht van de onderste korf, de bovenste korf en de besteklade niet.
- Let op: Om de bescherming van het toestel (o.a. overstromingsbeveiliging) te garanderen, moet het toestel altijd op het stroomnet aangesloten blijven.
- Het toestel mag uitsluitend staand worden getransporteerd! Iedere andere transportpositie leidt tot schade aan het toestel! Bij voorzichtig dragen zonder schokken mag het toestel max. 90° op de rechterzijde (vooraanzicht) worden gekanteld.

### Voorkant

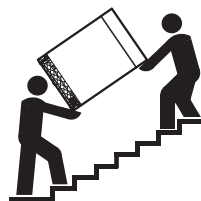
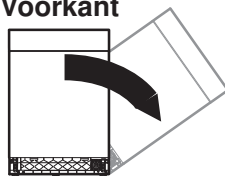



## 2 Eerste ingebruikneming





Een toestel met warmtepomp moet na een verandering van plaats ca. 2 uur in de gebruikpositie blijven staan voordat het bedrijfsklaar is.





Het toestel mag alleen volgens een afzonderlijke installatiehandleiding en door een erkende elektricien worden gemonteerd en op het stroomnet worden aangesloten.

### 2.1 Voor de eerste afwasbeurt

Voordat u het pas geïnstalleerde toestel voor de eerste keer gebruikt, moeten de volgende stappen worden uitgevoerd:

- ▶ Schakel de stroomvoorziening in en open de waterkraan.
- ▶ Stel de waterhardheid  in de persoonlijke instellingen in (zie pagina 54).
- ▶ Vul het zoutreservoir eerst met ca. 1,0 l water en vervolgens met 1 kg in de handel verkrijgbaar regeneratiezout.
- ▶ Verwijder zoutresten van de rand van het zoutreservoir.
- ▶ Vul het glansspoelmiddelreservoir met glansspoelmiddel.
- ▶ Start voorspoelen  zonder vaatwerk om het toestel tegen corrosie door zoutresten te beschermen.
- ▶ Selecteer vaatwasmiddel (zie pagina 39) en vul het reservoir (zie pagina 40).
- ▶ Start het programma «Intensief»  zonder vaatwerk om door de fabricage veroorzaakte vetresten te verwijderen.
- ▶ Sluit de toesteldeur om het programma te starten.



De bijvulindicator  kan tijdens de eerste afwasbeurten nog knipperen. : dooft zodra de zoutconcentratie in het reservoir gelijkmatig is verdeeld.

### 2.2 Deurgewicht instellen

- ▶ Open de toesteldeur ca. 30° en controleer of deze blijft staan.

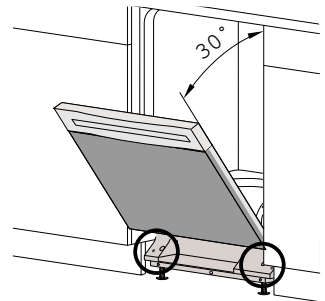

- ▶ Deur gaat omlaag:  
Sluit de deur, draai de bouten iets aan en controleer de instelling opnieuw.

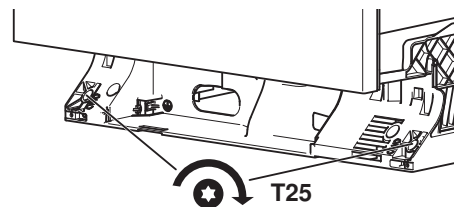

## 2 Eerste ingebruikneming

- ▶ Deur gaat omhoog:  
Sluit de deur, draai de bouten iets los  
en controleer de instelling opnieuw.
- ▶ Open de toesteldeur volledig en contro-  
leer of deze blijft staan.
- ▶ Deur gaat omhoog:  
Sluit de deur, draai de bouten iets los  
en controleer de instelling opnieuw.

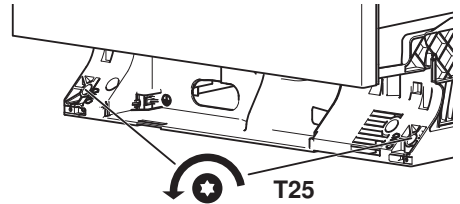
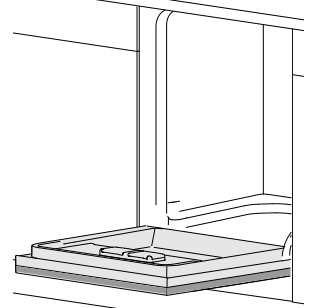
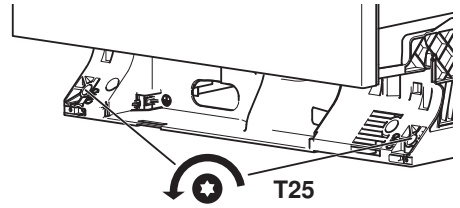

Als met deze stappen geen juiste afstelling wordt gevonden, moeten de veren worden vervangen.

- ▶ Neem contact op met de klantenservice.

## 3 Beschrijving van het apparaat

### 3.1 Opbouw

#### Binnenruimte

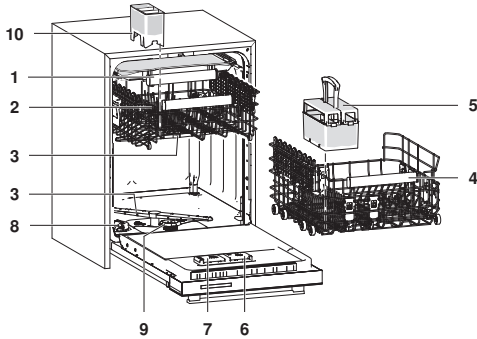

- 1 Besteklade \*
  - 2 Bovenste korf
  - 3 Sproeiarmen
  - 4 Onderste korf
  - 5 Bestekkorf «groot» \*
  - 6 Glansspoelmiddelreservoir
  - 7 Afwasmiddelreservoir
  - 8 Zoutreservoir
  - 9 Zeefsysteem
  - 10 Bestekkorf «klein»
- \*afhankelijk van het model

#### Toesteldeur

Bij volledig geïntegreerde modellen bevinden de bedienings- en displayelementen zich **boven** op de toesteldeur.

Bij design geïntegreerde modellen bevinden de bedienings- en displayelementen zich **boven** en een tekstdisplay zich **aan de buitenkant** op de toesteldeur.

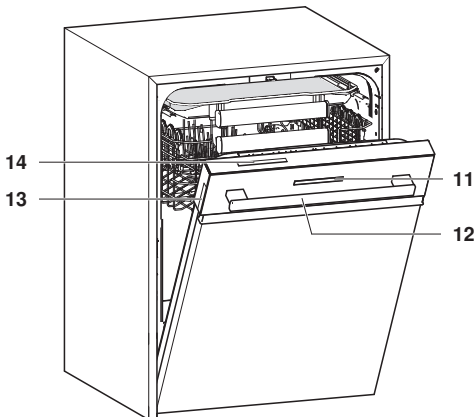

- 11 Tekstdisplay op glaspaneel \*
- 12 Deurgreep
- 13 FunctionLight \*
- 14 Bedienings- en displayelementen

\*afhankelijk van het model

## 3.2 Bedienings- en displayelementen

### Hoofdmenu

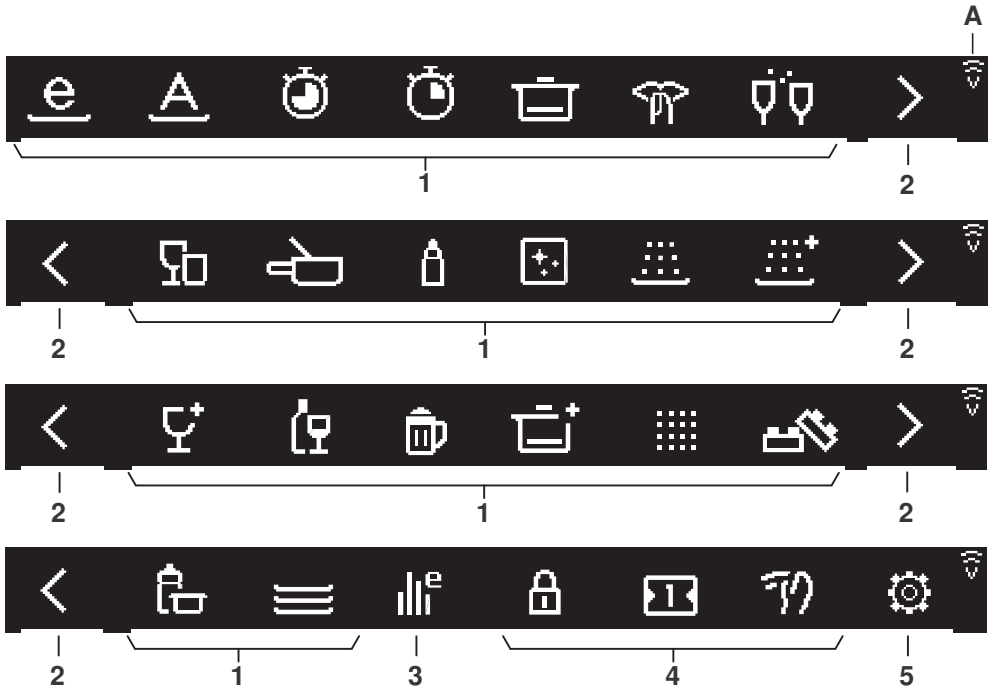

#### Toetsen

- 1 Programma's (zie pagina 15)
- 2 Navigatie-elementen
- 3 EcoManagement (zie pagina 23)
- 4 Veelgebruikte persoonlijke instellingen (zie pagina 22)
- 5 Overige persoonlijke instellingen (zie pagina 54)

#### Display

- A V-ZUG-Home

## Geselecteerd programma

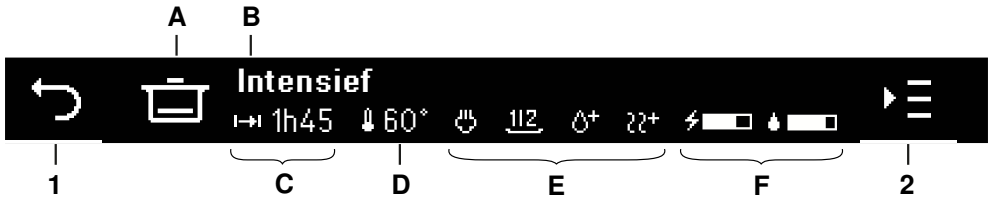

## Toetsen

- 1 Pijltoets terug
- 2 Instelopties (zie pagina 22)

## Displays

- A Programmasymbool
- B Programmanaam
- C Programmaduur
- D Temperatuur
- E Gekozen instelopties
- F EcoManagement-prognose

## Toetsstatus

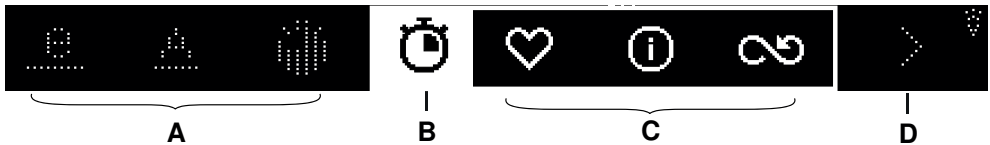

- A Nietselecteerbare functies
- B Geselecteerde functie
- C Selecteerbare functies
- D Nietselecteerbare navigatie-elementen

## Actie-elementen

- + Waarde verhogen
- Waarde reduceren
- ☑ Persoonlijke instelling geactiveerd
- ☐ Persoonlijke instelling gedeactiveerd
- ✕ Invoer afbreken, melding bevestigen
- ▶ Continuumodus-programma starten, opslagtank legen





## Navigatie-elementen

- ↶ Naar het vorige menu gaan
- < In het menu andere functies weergeven
- > In het menu andere functies weergeven
- ✓ In het menu andere keuzemogelijkheden weergeven

### 3.3 FunctionLight \*

\* modelafhankelijk

#### Kleuren led-indicaties

 Donker	 Oranje	 Wit
	 Oranje gedimd	 Wit gedimd

#### Programma's

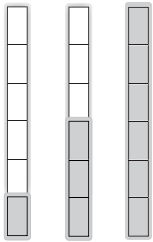

De voortgangindicatie geeft informatie over de voortgang van het programma. Hoe meer leds oranje branden, hoe minder resterende tijd overblijft. Bij het einde van het programma branden alle 6 leds oranje.

#### Nadroofphase

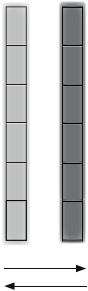

Tijdens de nadroofphase branden alle 6 leds oranje en pulseren tussen gedimd en ongedimd.

#### Uitgestelde start/OptiStart

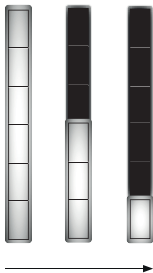

Als de toesteldeur gesloten en de uitgestelde start gestart wordt, branden alle 6 leds wit gedimd. Hoe minder leds wit gedimd branden, hoe korter de resterende tijd tot de start van het programma is.

## Programma-onafhankelijke reacties van het apparaat

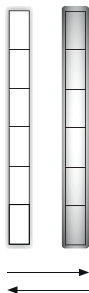

Bij de volgende reacties van het apparaat branden alle 6 leds wit en pulseren tussen gedimd en ongedimd:

- Afbreken van programma's, uitgestelde start, OptiStart
- Tank legen
- Afpompen

## Foutmeldingen



Bij A-/F-/U-meldingen knipperen afwisselend de onderste 3 witte leds en de bovenste 3 witte leds.

# 4 Functies

## 4.1 Programma's

### Over de verbruikswaarden

Programmaduur (h), waterverbruik (l) en energieverbruik (kWh) zijn richtwaarden en hebben betrekking op een eenfasige aansluiting 230V, 3200W, 16A. Door de keuze van extra functies, de beladingshoeveelheid, vervuiling van het vaatwerk, de reinigingswijze en -hoeveelheid, de toevoerwatertemperatuur, de elektrische aansluiting en specifieke programmaprocessen (bijv. regenereren), kunnen de waarden bovendien variëren.



Met de keuze van de instelopties «Energie besparen»  $\curvearrowright$  een «Halve belading»  $\frac{1}{2}$  kunnen de programmaduur, het waterverbruik en het energieverbruik worden verlaagd.

### Over de programmaduur

De aangegeven waarden houden geen rekening met de nadroogtijd.

De programmaduur is afhankelijk van de volgende voorwaarden:

- Aansluitwaarde (bij een eenfasige aansluiting 230 V, 2200 W, 10 A, is de programmaduur tot 15 minuten langer)
- Looptijd van de warmtepomp
- Tankspoelen (bij automatisch spoelen van de tank is de programmaduur tot 30 minuten langer)



Bij langdurige stilstand wordt de opslagtank na de ingestelde opslagduur leeg gemaakt, zie Persoonlijke instelling opslagtank (zie pagina 57) . Hierdoor stijgen de verbruiksgegevens met ca. 0,03 kWh en 2,8 l.

**Bij modellen met en zonder warmtepomp (WP)**





Modellen met warmtepomp onderscheiden zich wat betreft water- en energieverbruik van modellen zonder warmtepomp. Omdat de warmtepomp ook bij een uitgeschakeld toestel goed wordt geventileerd, kan een ventilator inschakelen. Het daarbij gegenereerde energieverbruik wordt gerekend tot het programma dat voor het uitschakelen actief is geweest.





Als na afloop van een Eco-programma direct opnieuw een Eco-programma wordt gekozen, wordt het apparaat verwarmd met de conventionele verwarming en wordt het energieverbruik met ca. 0,26 kWh verhoogd. Als het Eco-programma een keer per dag wordt gebruikt is de maximale energie-efficiëntie gewaarborgd.



 Eco	Programmafases	Verbruikswaarden (zonder WP)	Verbruikswaarden (met WP)
Meest efficiënte programma met betrekking tot water- en energieverbruik voor normaal vervuild vaatwerk (declaratieprogramma). Na elke 7 voltooide programma's wordt de wateront- harder aan het einde van het programma ge- regenereerd. Daardoor wordt het waterverbruik met 0,2 l verhoogd. Bij het volgende program- ma wordt de wateront- harder met 4 l extra wa- ter doorgespoeld. Hier- door wordt de program- maduur ca. 5 minuten langer.	<ul style="list-style-type: none"> <li>▪ Reiniging: 50 °C</li> <li>▪ Tussenspoelen</li> <li>▪ Glansspoelen: 35 °C</li> <li>▪ Drogen</li> </ul>	<ul style="list-style-type: none"> <li>▪ 5h55–6h45</li> <li>▪ 6,5–6,9 l</li> <li>▪ 0,51–0,543 kWh</li> </ul>	<ul style="list-style-type: none"> <li>▪ 6h10</li> <li>▪ 8,6 l</li> <li>▪ 0,395 kWh</li> </ul>













 <b>Automatisch</b>	<b>Programmafasen</b>	<b>Verbruikswaarden (zonder WP)</b>	<b>Verbruikswaarden (met WP)</b>
Optimaal reinigingsresultaat met minimaal water- en energieverbruik; bij elke vervuilingsgraad met uitzondering van aangebrand of sterk ingedroogd vuil.	<ul style="list-style-type: none"> <li>▪ Voorspoelen (indien nodig): koud</li> <li>▪ Reiniging: 50-60 °C</li> <li>▪ Tussenspoelen (indien nodig)</li> <li>▪ Glansspoelen: 55 °C</li> <li>▪ Drogen</li> </ul>	<ul style="list-style-type: none"> <li>▪ 0h55–1h50</li> <li>▪ 5–18 l</li> <li>▪ 0,6–1,1 kWh</li> </ul>	<ul style="list-style-type: none"> <li>▪ 0h55–1h50</li> <li>▪ 5–18 l</li> <li>▪ 0,6–1,1 kWh</li> </ul>
 <b>Alledaags Kort</b>	<b>Programmafasen</b>	<b>Verbruikswaarden (zonder WP)</b>	<b>Verbruikswaarden (met WP)</b>
Kort programma voor normaal vervuild alledaags vaatwerk. Reiniging met hogere spuitdruk.	<ul style="list-style-type: none"> <li>▪ Voorspoelen (indien nodig): 35 °C</li> <li>▪ Reiniging: 60 °C</li> <li>▪ Tussenspoelen</li> <li>▪ Glansspoelen: 55 °C</li> <li>▪ Drogen: kort</li> </ul>	<ul style="list-style-type: none"> <li>▪ 0h47</li> <li>▪ 8–15 l</li> <li>▪ 0,8–1,1 kWh</li> </ul>	<ul style="list-style-type: none"> <li>▪ 0h45</li> <li>▪ 8–15 l</li> <li>▪ 0,7–1,0 kWh</li> </ul>
 <b>Sprint</b>	<b>Programmafasen</b>	<b>Verbruikswaarden (zonder WP)</b>	<b>Verbruikswaarden (met WP)</b>
Voor licht vervuild vaatwerk, bijv. apéro- of kof-fieservies. Niet geschikt voor langzaam oplos-sende tabs.	<ul style="list-style-type: none"> <li>▪ Reiniging: 55 °C</li> <li>▪ Glansspoelen: 50 °C</li> <li>▪ Drogen: kort</li> </ul>	<ul style="list-style-type: none"> <li>▪ 0h20</li> <li>▪ 8 l</li> <li>▪ 0,7 kWh</li> </ul>	<ul style="list-style-type: none"> <li>▪ 0h18</li> <li>▪ 8 l</li> <li>▪ 0,65 kWh</li> </ul>
 <b>Intensief</b>	<b>Programmafasen</b>	<b>Verbruikswaarden (zonder WP)</b>	<b>Verbruikswaarden (met WP)</b>
Voor hoge vervuilingsgraad, met name bij zet-meerlijk vuil (aardappel-resten, rijst...).	<ul style="list-style-type: none"> <li>▪ Voorspoelen: koud</li> <li>▪ Voorspoelen (indien nodig): 35 °C</li> <li>▪ Reiniging: 65 °C</li> <li>▪ Tussenspoelen</li> <li>▪ Glansspoelen: 60 °C</li> <li>▪ Drogen</li> </ul>	<ul style="list-style-type: none"> <li>▪ 1h37–1h50</li> <li>▪ 16–22 l</li> <li>▪ 1,1–1,4 kWh</li> </ul>	<ul style="list-style-type: none"> <li>▪ 1h37–1h50</li> <li>▪ 16–22 l</li> <li>▪ 1,0–1,3 kWh</li> </ul>

## 4 Functies

 <b>Silent</b>	<b>Programmafases</b>	<b>Verbruikswaarden (zonder WP)</b>	<b>Verbruikswaarden (met WP)</b>
Stil programma met verminderde spoeldruk. Geschikt voor normaal vervuild vaatwerk.	<ul style="list-style-type: none"> <li>▪ Voorspoelen (indien nodig): koud</li> <li>▪ Reiniging: 60 °C</li> <li>▪ Tussenspoelen</li> <li>▪ Glansspoelen: 55 °C</li> <li>▪ Drogen</li> </ul>	<ul style="list-style-type: none"> <li>▪ 2h47</li> <li>▪ 8–14 l</li> <li>▪ 1,0–1,1 kWh</li> </ul>	<ul style="list-style-type: none"> <li>▪ 2h50</li> <li>▪ 8–14 l</li> <li>▪ 0,9–1,0 kWh</li> </ul>
 <b>Party</b>	<b>Programmafases</b>	<b>Verbruikswaarden (zonder WP)</b>	<b>Verbruikswaarden (met WP)</b>
Snel afwasprogramma voor licht vervuild vaatwerk dat snel weer schoon moet zijn, bijvoorbeeld bij een feestje of een borrel. Na een opwarmfase kunnen tot 5 afwasbeurten uitgevoerd worden. Niet geschikt voor tabs. Alleen afwasmiddel in poeder- of gelvorm gebruiken.	<ul style="list-style-type: none"> <li>▪ Reiniging: 55 °C</li> <li>▪ Glansspoelen: 50 °C</li> </ul>	<ul style="list-style-type: none"> <li>▪ Opwarmfase: 0h10–0h25</li> <li>▪ Programmaduur: 0h11–5h20</li> <li>▪ 4–24 l</li> <li>▪ 0,8–2,4 kWh</li> </ul>	<ul style="list-style-type: none"> <li>▪ Opwarmfase: 0h10–0h25</li> <li>▪ Programmaduur: 0h11–5h20</li> <li>▪ 4–24 l</li> <li>▪ 0,7–2,0 kWh</li> </ul>
 <b>Glas</b>	<b>Programmafases</b>	<b>Verbruikswaarden (zonder WP)</b>	<b>Verbruikswaarden (met WP)</b>
Behoedzaam programma voor glazen.	<ul style="list-style-type: none"> <li>▪ Reiniging: 45 °C</li> <li>▪ Tussenspoelen</li> <li>▪ Glansspoelen: 55 °C</li> <li>▪ Drogen</li> </ul>	<ul style="list-style-type: none"> <li>▪ 0h44–0h50</li> <li>▪ 9–11 l</li> <li>▪ 0,8 kWh</li> </ul>	<ul style="list-style-type: none"> <li>▪ 0h44–0h50</li> <li>▪ 9–11 l</li> <li>▪ 0,7 kWh</li> </ul>

 <b>Fondue/Raclette</b>	<b>Programmafasen</b>	<b>Verbruikswaarden (zonder WP)</b>	<b>Verbruikswaarden (met WP)</b>
<p>Spoelprogramma voor aangebrand vuil en sterke vervuilingen, in het bijzonder kaas aan fondue/raclette-serviesgoed. Ook voor gratinvormen en aangebrande pannen geschikt. Gebruik alleen caquelons die geschikt zijn voor vaatwasmachines. Het reinigingsresultaat kan worden verbeterd door iets afwasmiddel op de toesteldeur te doen.</p>	<ul style="list-style-type: none"> <li>▪ Inweken: 35 °C</li> <li>▪ Reiniging: 65 °C</li> <li>▪ Tussenspoelen</li> <li>▪ Glansspoelen: 60 °C</li> <li>▪ Drogen</li> </ul>	<ul style="list-style-type: none"> <li>▪ 2h15</li> <li>▪ 11–18 l</li> <li>▪ 1,3–1,5 kWh</li> </ul>	<ul style="list-style-type: none"> <li>▪ 2h15</li> <li>▪ 11–18 l</li> <li>▪ 1,2–1,4 kWh</li> </ul>
 <b>Hygiëne</b>	<b>Programmafasen</b>	<b>Verbruikswaarden (zonder WP)</b>	<b>Verbruikswaarden (met WP)</b>
<p>Voor vaatwerk met hogere eisen aan de hygiëne bijv. babyflesjes, snijplanken...). Voor programmastart zeefstelsysteem reinigen.</p>	<ul style="list-style-type: none"> <li>▪ Voorspoelen: 55 °C</li> <li>▪ Reiniging: 70 °C</li> <li>▪ Tussenspoelen: 60 °C</li> <li>▪ Glansspoelen: 65 °C</li> <li>▪ Drogen</li> </ul>	<ul style="list-style-type: none"> <li>▪ 1h40</li> <li>▪ 12–15 l</li> <li>▪ 1,65 kWh</li> </ul>	<ul style="list-style-type: none"> <li>▪ 1h40</li> <li>▪ 12–15 l</li> <li>▪ 1,6 kWh</li> </ul>
 <b>Machineonderhoud</b>	<b>Programmafasen</b>	<b>Verbruikswaarden (zonder WP)</b>	<b>Verbruikswaarden (met WP)</b>
<p>Het toestel en met name de opslagtank worden hygiënisch gespoeld. Voordat het programma wordt gestart het toestel uitruimen, het zeefstelsysteem reinigen en in de handel verkrijgbare machineonderhouds-/reinigingsmiddelen volgens de instructies op de verpakking toevoegen.</p>	<ul style="list-style-type: none"> <li>▪ Reiniging: 70 °C</li> <li>▪ Tussenspoelen: 60 °C</li> <li>▪ Glansspoelen: 65 °C</li> <li>▪ Drogen</li> </ul>	<ul style="list-style-type: none"> <li>▪ 1h17–1h47</li> <li>▪ 15 l</li> <li>▪ 1,35 kWh</li> </ul>	<ul style="list-style-type: none"> <li>▪ 1h17–1h47</li> <li>▪ 15 l</li> <li>▪ 1,25 kWh</li> </ul>

 Voorspoelen	Programmafasen	Verbruikswaarden (zonder WP)	Verbruikswaarden (met WP)
Verhindert het indrogen van vuil als een programma pas later wordt gestart.	<ul style="list-style-type: none"> <li>▪ Voorspoelen: koud</li> </ul>	<ul style="list-style-type: none"> <li>▪ 0h07–0h09</li> <li>▪ 1–4 l</li> <li>▪ 0,05 kWh</li> </ul>	<ul style="list-style-type: none"> <li>▪ 0h07–0h09</li> <li>▪ 1–4 l</li> <li>▪ 0,05 kWh</li> </ul>
 VoorspoelenPlus	Programmafasen	Verbruikswaarden (zonder WP)	Verbruikswaarden (met WP)
Voorkomt geurvorming en aankoeken van vuil gedurende langere periodes met kleinere hoeveelheden vuil serviesgoed. Een kleine hoeveelheid afwasmiddel (poeder of gel) verbetert het reinigingseffect.	<ul style="list-style-type: none"> <li>▪ Spoelen: 50 °C</li> </ul>	<ul style="list-style-type: none"> <li>▪ 0h20</li> <li>▪ 1–4 l</li> <li>▪ 0,4 kWh</li> </ul>	<ul style="list-style-type: none"> <li>▪ 0h20</li> <li>▪ 1–4 l</li> <li>▪ 0,35 kWh</li> </ul>
 Wijnglas	Programmafasen	Verbruikswaarden (zonder WP)	Verbruikswaarden (met WP)
Zeer zachte reiniging en droging van wijnglazen met geïntegreerde SteamFinish-fase.	<ul style="list-style-type: none"> <li>▪ Reiniging: 40 °C</li> <li>▪ Tussenspoelen</li> <li>▪ Glansspoelen: 50 °C</li> <li>▪ SteamFinish</li> <li>▪ Drogen</li> </ul>	<ul style="list-style-type: none"> <li>▪ 0h45</li> <li>▪ 9–11 l</li> <li>▪ 0,8 kWh</li> </ul>	<ul style="list-style-type: none"> <li>▪ 0h45</li> <li>▪ 9–11 l</li> <li>▪ 0,7 kWh</li> </ul>
 WijnDegu	Programmafasen	Verbruikswaarden (zonder WP)	Verbruikswaarden (met WP)
Zachte neutralisatie van de smaak van wijnglazen zonder toevoeging van glansspoelmiddel, glazen aan het programma-einde met de hand nadrogen.	<ul style="list-style-type: none"> <li>▪ Spoelen: 40 °C</li> </ul>	<ul style="list-style-type: none"> <li>▪ 0h15</li> <li>▪ 4 l</li> <li>▪ 0,4 kWh</li> </ul>	<ul style="list-style-type: none"> <li>▪ 0h15</li> <li>▪ 4 l</li> <li>▪ 0,35 kWh</li> </ul>
 Bierglas	Programmafasen	Verbruikswaarden (zonder WP)	Verbruikswaarden (met WP)
Voor een stabiele schuimkroon wordt geen glansspoelmiddel gedoseerd. Glazen aan het einde van het programma met de hand nadrogen.	<ul style="list-style-type: none"> <li>▪ Reiniging: 45 °C</li> <li>▪ Tussenspoelen</li> <li>▪ Glansspoelen: 45 °C</li> <li>▪ Drogen</li> </ul>	<ul style="list-style-type: none"> <li>▪ 0h30–0h40</li> <li>▪ 11 l</li> <li>▪ 0,8–0,9 kWh</li> </ul>	<ul style="list-style-type: none"> <li>▪ 0h28</li> <li>▪ 11 l</li> <li>▪ 0,7–0,8 kWh</li> </ul>

 <b>IntensiefPlus</b>	<b>Programmafasen</b>	<b>Verbruikswaarden (zonder WP)</b>	<b>Verbruikswaarden (met WP)</b>
Voor bijzonder sterk aangebrand vuil (ovens, schalen, pannen, ...).	<ul style="list-style-type: none"> <li>▪ Voorspoelen (indien nodig): 35 °C</li> <li>▪ Reiniging: 70 °C</li> <li>▪ Tussenspoelen</li> <li>▪ Glansspoelen: 60 °C</li> </ul>	<ul style="list-style-type: none"> <li>▪ 2h15–2h25</li> <li>▪ 16–23 l</li> <li>▪ 1,6–1,8 kWh</li> </ul>	<ul style="list-style-type: none"> <li>▪ 2h15–2h25</li> <li>▪ 16–23 l</li> <li>▪ 1,5–1,7 kWh</li> </ul>
 <b>Vetfilter</b>	<b>Programmafasen</b>	<b>Verbruikswaarden (zonder WP)</b>	<b>Verbruikswaarden (met WP)</b>
Behoedzame dieptereiniging van metalen vetfilters. Metalen vetfilters kunnen licht verkleuren, de filterwerking wordt daardoor niet beïnvloed.	<ul style="list-style-type: none"> <li>▪ Voorspoelen: 50 °C</li> <li>▪ Reiniging: 50–65 °C</li> <li>▪ Tussenspoelen</li> <li>▪ Glansspoelen: 60 °C</li> <li>▪ Drogen</li> </ul>	<ul style="list-style-type: none"> <li>▪ 1h35–1h45</li> <li>▪ 12–15 l</li> <li>▪ 1,3–1,5 kWh</li> </ul>	<ul style="list-style-type: none"> <li>▪ 1h35–1h45</li> <li>▪ 12–15 l</li> <li>▪ 1,2–1,4 kWh</li> </ul>
 <b>Speelgoed</b>	<b>Programmafasen</b>	<b>Verbruikswaarden (zonder WP)</b>	<b>Verbruikswaarden (met WP)</b>
Behoedzame hygiënische reiniging van speelgoed. Niet geschikt voor speelgoed van textiel, hout of voor speelgoed met elektrische componenten.	<ul style="list-style-type: none"> <li>▪ Inweken</li> <li>▪ Reiniging: 40–60 °C</li> <li>▪ Tussenspoelen</li> <li>▪ Glansspoelen: 60 °C</li> <li>▪ Drogen</li> </ul>	<ul style="list-style-type: none"> <li>▪ 1h40–1h50</li> <li>▪ 8–14 l</li> <li>▪ 1,0–1,3 kWh</li> </ul>	<ul style="list-style-type: none"> <li>▪ 1h40–1h50</li> <li>▪ 8–14 l</li> <li>▪ 0,95–1,2 kWh</li> </ul>
 <b>Kunststof</b>	<b>Programmafasen</b>	<b>Verbruikswaarden (zonder WP)</b>	<b>Verbruikswaarden (met WP)</b>
Optimale reiniging en droging van vaatwerk van kunststof.	<ul style="list-style-type: none"> <li>▪ Reiniging: 55 °C</li> <li>▪ Tussenspoelen</li> <li>▪ Glansspoelen: 65 °C</li> <li>▪ Drogen</li> </ul>	<ul style="list-style-type: none"> <li>▪ 1h25–1h35</li> <li>▪ 8–13 l</li> <li>▪ 0,9–1,1 kWh</li> </ul>	<ul style="list-style-type: none"> <li>▪ 1h25–1h35</li> <li>▪ 8–13 l</li> <li>▪ 0,8–1,0 kWh</li> </ul>
 <b>Bordverwarming</b>	<b>Programmafasen</b>	<b>Verbruikswaarden (zonder WP)</b>	<b>Verbruikswaarden (met WP)</b>
Opwarmen en warmhouden van borden en ander servies.	<ul style="list-style-type: none"> <li>▪ Glansspoelen: 50 °C</li> <li>▪ Drogen</li> </ul>	<ul style="list-style-type: none"> <li>▪ 0h20–0h25</li> <li>▪ 3,5 l</li> <li>▪ 0,4 kWh</li> </ul>	<ul style="list-style-type: none"> <li>▪ 0h20–0h25</li> <li>▪ 3,5 l</li> <li>▪ 0,35 kWh</li> </ul>

## 4.2 Instelopties

### Energie besparen

---

**Bij apparaten zonder warmtepomp:** De spoeltemperatuur wordt 5 °C verlaagd, het energieverbruik vermindert met ca. 10%. De programmaduur wordt enigszins ingekort. «Energie besparen» ontziet bovendien glazen.

**Bij apparaten met warmtepomp:** In totaal vermindert het energieverbruik tot 30 %, maar de programmaduur wordt langer.

### SteamFinish

---

Tijdens het glansspoelen wordt stoom opgewekt, die op de glazen neerslaat en tot een optimaal droogresultaat leidt. Ca. 15 minuten langere programmaduur.

### 1/2 Halve belading

---

Bij weinig vaat. Hoeveelheid water wordt tot 6 l gereduceerd, programmaduur is tot maximaal 36 minuten korter.

### Uitgestelde start

---

Met de uitgestelde start kan er in daluren afgewassen worden (bijv. met een laag stroomtarief). Het instelbereik ligt tussen 30 minuten en 24 uur.

### OptiStart

---

De OptiStart kan voor de Uitgestelde start (zie pagina 46) worden geselecteerd. Gedurende deze tijd wordt de vaat ingeweekt, waardoor het reinigingsresultaat wordt verbeterd en het energieverbruik verlaagd.

### SpoelenPlus

---

Het reinigingseffect wordt door extra spoelbaden en een langere reinigingsfase verbeterd. Bij ingeschakelde SpoelenPlus wordt bij elk programma de hoeveelheid water verhoogd. De programmaduur wordt verlengd.

### DrogenPlus

---

De glansspoeltemperatuur en de temperatuur in de SteamFinish worden verhoogd en de droogduur wordt verlengd.

## 4.3 Veelgebruikte persoonlijke instellingen

### Kinderbeveiliging

---

De persoonlijke instelling «Kinderbeveiliging» voorkomt dat een programma onbedoeld wordt gestart. De code is af fabriek ingesteld en kan niet veranderd worden.

### All in 1

---

De persoonlijke instelling «All in 1» zorgt dat het programma optimaal wordt aangepast voor het gebruik van afwasmiddelen met geïntegreerde zout- en glansspoelmiddelfunctie. Deze gecombineerde reinigingsmiddelen zijn niet geschikt voor alle waterhardheden (zie pagina 40).

## Veegbescherming

De bediening wordt korte tijd geblokkeerd om bijv. een afdekking te reinigen zonder invoer op het display.

## 4.4 EcoManagement

### EcoManagement

Alleen actief als de persoonlijke instelling «EcoManagement» ingeschakeld is (zie pagina 54).

EcoManagement stelt informatie over het energieverbruik ⚡ en waterverbruik 💧 van het apparaat ter beschikking en bevordert een duurzaam gebruik van energie. Zolang geen programma loopt, kan de volgende verbruiksinformatie worden opgevraagd:

- Energie- en waterverbruik van het laatste programma
- Gemiddeld energie- en waterverbruik van de laatste 25 programma's
- Totale energie- en waterverbruik

Tijdens de programmakeuze wordt aangegeven, hoeveel energie en water het desbetreffende programma gaat verbruiken. Na voltooiing van het programma wordt het energie- en waterverbruik van het laatste programma weergegeven.

De waarden kunnen afhankelijk van het programma, de belading, extra functies en persoonlijke instellingen variëren.

## 5 Inruimen



Zorg ervoor dat de spuitarmen altijd vrij kunnen draaien.



Bewegende onderdelen

Alle lichte delen veroorzaken een beweging.

### 5.1 Tips voor het laden van de onderste korf



**Schade aan het toestel door te zware belading!**

Overschrijd het maximale laadgewicht van de onderste korf van **21 kg** niet.

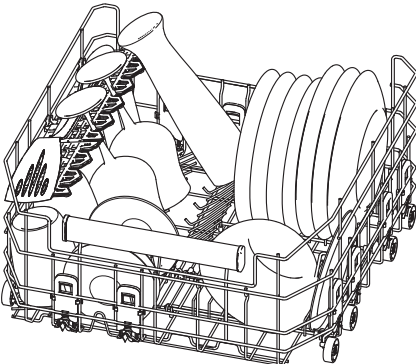

## Groot vaatwerk

- ▶ Ruim diepe borden en deksels rechts in.

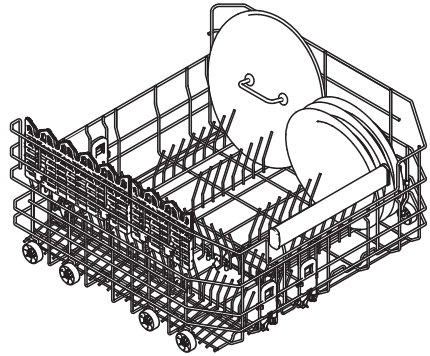

## Inklapbaar rek verstellen voor meer oppervlak

Om een groter oppervlak te creëren, kunnen de inklapbare rekken aan de rechterzijde omlaag worden geklapt.

- ▶ Trek de vergrendelingsgreep aan de zijkant **1** aan de rechterzijde omhoog.
- ▶ Het inklapbare rek klapt omlaag.

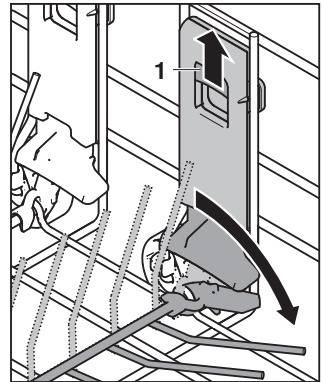

- ▶ Ruim pannen en schalen in.

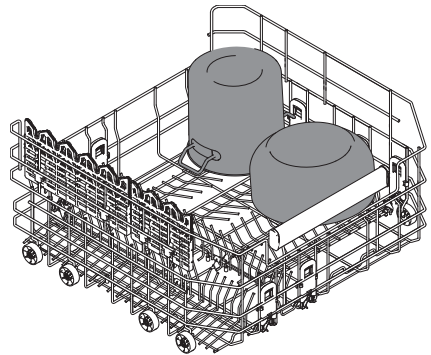

## Legbord gebruiken

Om voor meer oppervlak te zorgen, kunnen de legborden omlaag worden geklapt.



## Hoge glazen met lange steel



Ruim hoge glazen en glazen met lange steel aan de linkerkant van de korf in

- ▶ Trek de vergrendelingsgreep aan de zijkant **1** naar boven.
- ▶ Het inklapbare rek klappt schuin.

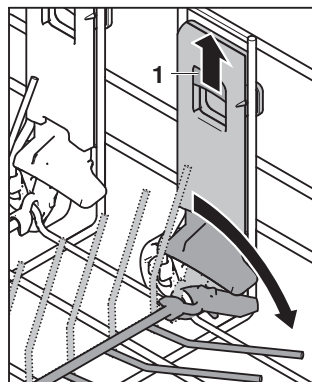

- ▶ Klap het legbord om.

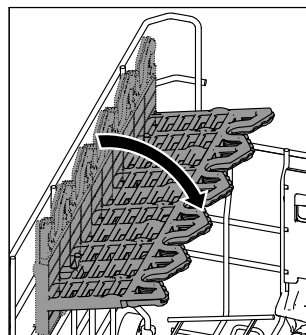

- ▶ Legbord in de hoogte afstellen:
- ▶ Onderste positie: druk op de witte lipjes op de houder van het legbord en druk vervolgens het legbord omlaag tot de houders vastklikken.
- ▶ Bovenste positie: druk het legbord omhoog tot de houders vastklikken.

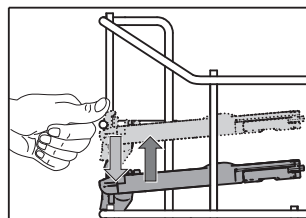

## 5 Inruimen

- ▶ Plaats wijn- en champagneglazen (steelglazen) op de eerste rij naalden **2** en zet ze vast in de V-vorm van het legbord. Plaats bierglazen, hoge waterglazen en vazen op de tweede rij naalden **3** en leun ze tegen het legbord.
- ▶ Op de mat **1** onder de legborden kunnen glazen en kopjes worden geplaatst.

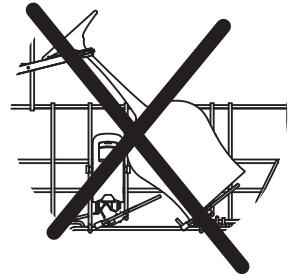
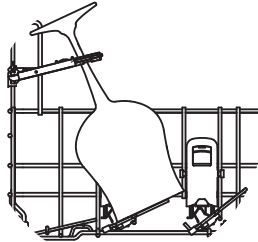
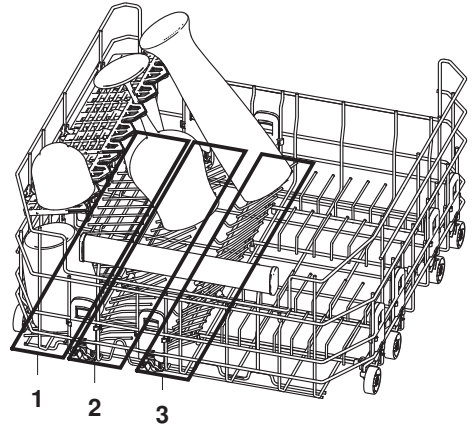

Dun glas is zeer breekbaar.

Plaats steelglazen zorgvuldig in de korf.

Zorg voor een stabiele stand van de glazen, zonder dat de glazen elkaar of ander vaatwerk raken.



Stabiele stand op het tweede inklapbare rek

Zet het eerste inklapbare rek schuin voor een stabiele stand van de glazen op het tweede inklapbare rek.



Droogvlekken worden vermeden wanneer het glas aan de onderkant de stang van de korf 2 raakt.

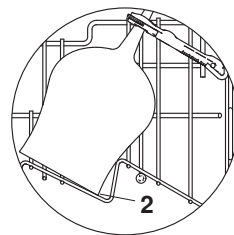

## Glazen en flessen met easy-pennen stabiliseren

- ▶ Plaats de Easy-pennen 1 op de korfpennen.
- ▶ Ruim drinkglazen, babyflessen, vazen en karaffen in.
- ▶ Gebruik voor bredere vaat twee Easy-pennen.

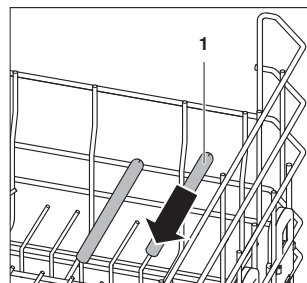

## Legbord verwijderen

De legborden kunnen worden verwijderd.

- ▶ Beweeg het legbord ongeveer naar het midden van de twee hoogten

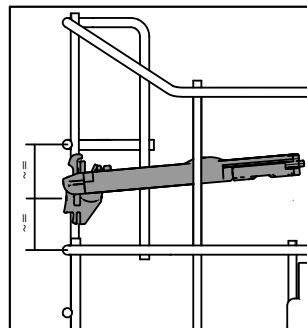

- ▶ Klap het legbord omhoog.

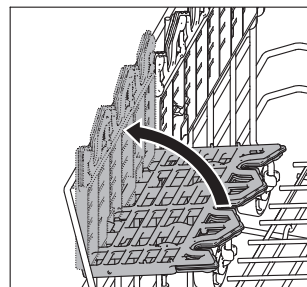

- ▶ Trek de legbordhouder naar voren weg.

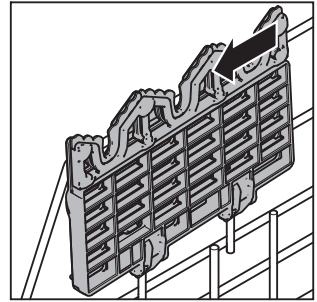

### Legbord aanbrengen

- ▶ Voordat het legbord wordt aangebracht:  
De nokken van het legbord moeten naar boven wijzen in bevestigde toestand.
- ▶ Houd legbord verticaal, ongeveer in het midden van de twee hoogten.
- ▶ Breng de legbordhouder aan bij de draden.

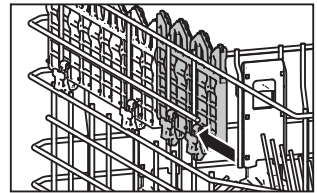
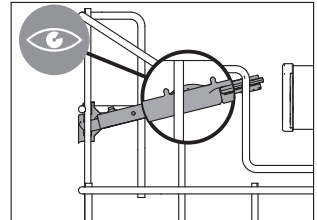

## Bestek in de bestekorf \* inruimen

\* modelafhankelijk



### Verwondingsgevaar door verkeerde belading!

Plaats messen en bestek met puntige en scherpe delen met de punt naar beneden in de bestekorf. Zet bestek rechtop in de bestekkorf.



### Schade aan het toestel door scherpe voorwerpen!

Steek geen messen, vorken of andere puntige voorwerpen in de opening van de deursluiting.

- ▶ Klap de korfpennen omhoog.
- ▶ Plaats de bestekorf op de gewenste positie op de omhoog geklapte pennen.
- ▶ Verdeel messen e.d. met de punt naar beneden over de vakken.
- ▶ Verdeel het resterende bestek losjes en met de greep naar beneden over de vakken.
- ▶ Lepels mogen niet in elkaar liggen.
- ▶ Plaats de meegeleverde opzetstukken **1** op de bestekorf **2** om te voorkomen dat bestekdelen in elkaar liggen, droogvlekken krijgen of dat kleine bestekdelen doorglijden.

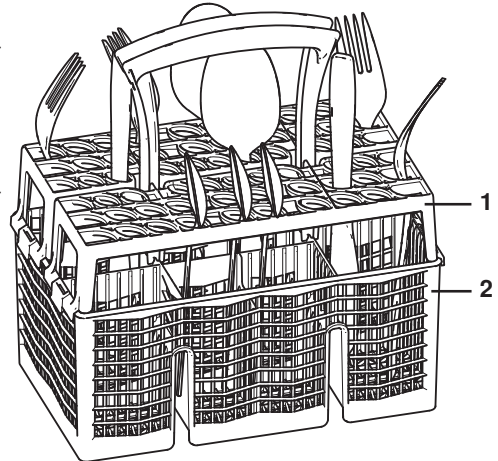

### Gevaar voor lekkend water!

Let er bij het sluiten van de toesteldeur op dat er geen bestekdelen uit de mand steken en ingeklemd raken. Anders is de dichtheid van het toestel niet gewaarborgd.

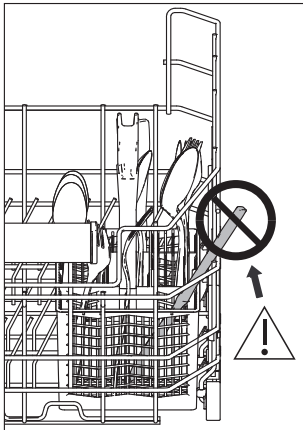

## 5.2 Tips voor het laden van de bovenste korf



**Schade aan het toestel door te zware belading!**

Overschrijd het maximale laadgewicht van de bovenste korf van **9 kg** niet.

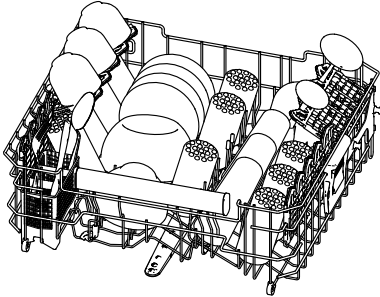

### Kleiner vaatwerk inruimen

- ▶ Ruim kleiner vaatwerk zoals schoteltjes, glazen, kopjes en schaaltes in.
- ▶ Als neerklapbare legborden **1** worden gebruikt, moet de vaat om en om geordend worden.
- ▶ Plaats glazen tegen de uitklapbare glazenhouder **2**.

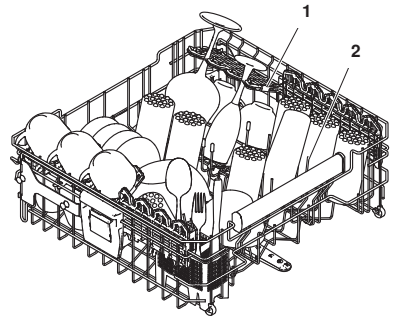

### Houder voor klein vaatwerk bovenste korf

De houders voor klein vaatwerk van de bovenste korf kunnen op verschillende plaatsen in de bovenste korf worden bevestigd.

Uw vaatwasmachine heeft 2 houders voor klein vaatwerk, die in de bovenste korf zijn geplaatst.

De houders voor klein vaatwerk dienen voor het vastzetten van kleine kunststofonderdelen zoals bakjes, deksels, drinkbekers of babyflessen van kunststof.

- ▶ Bevestig de houders voor klein vaatwerk aan de binnenkant van de bovenste korf.

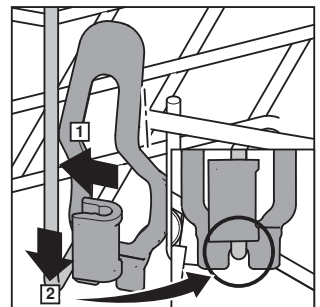

- ▶ Klem de drinkbekers, babyflessen of bakjes van kunststof vast.

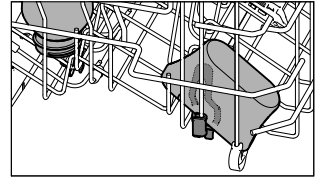

### Glazen en flessen met easy-pennen stabiliseren

- ▶ Plaats de Easy-pennen 1 op de korpen-pennen.
- ▶ Ruim drinkglazen, babyflessen, vazen en karaffen in.
- ▶ Gebruik voor bredere vaat twee Easy-pennen.

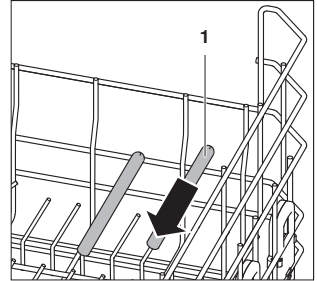

### Hoge glazen plaatsen

Voor meer stabiliteit van hoge glazen kunnen zowel glazenhouders als legborden worden gebruikt.

#### Glazenhouder

- ▶ Trek het rek omhoog tot het vastklikt.

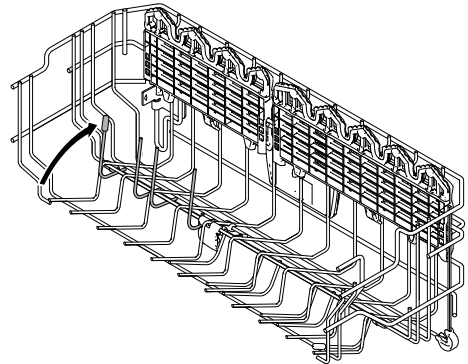

- ▶ Zet glazen tegen het rek.

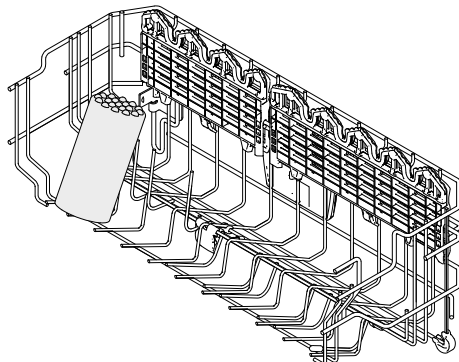

### Legbord

- ▶ Klap het rek 1 omlaag.

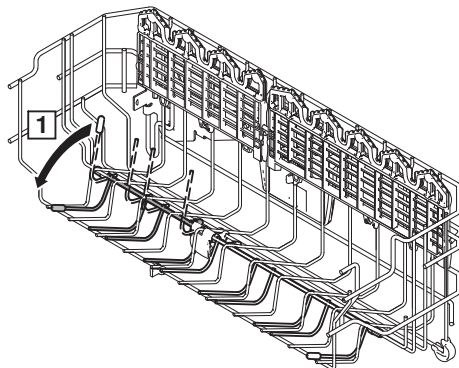

- ▶ Trek het legbord 2 omhoog en klap het om 3.

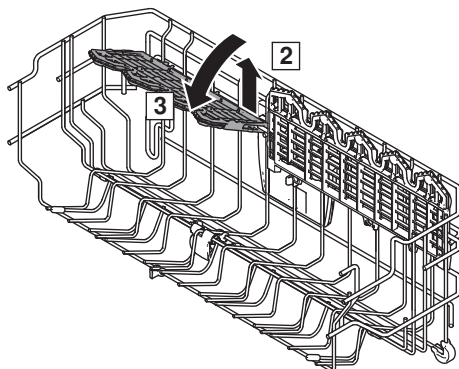



- ▶ Zet steelglazen vast in de V-vorm van het legbord. Leun hoge drinkglazen tegen het legbord.

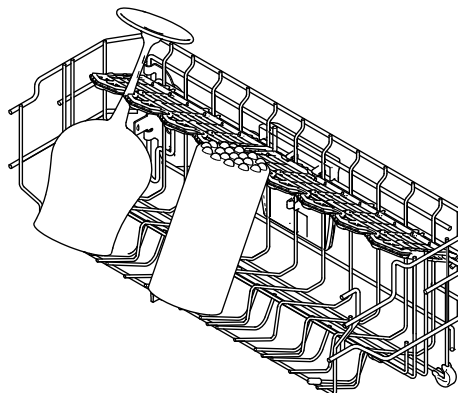

Dun glas is zeer breekbaar.

Plaats steelglazen zorgvuldig in de korf.

Zorg voor een stabiele stand van de glazen, zonder dat de glazen elkaar of ander vaatwerk raken.



Droogvlekken worden vermeden wanneer het glas aan de onderkant de stang van de korf 2 raakt.

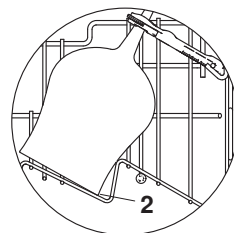

### Legbord verwijderen

- ▶ Trek het legbord tot aan de aanslag omhoog.
- ▶ Verwijder het legbord door het legbord omhoog te trekken bij de houder in het midden van de bovenste korf.

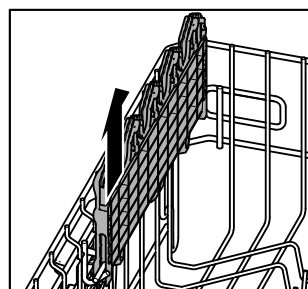

### Legbord aanbrengen

- ▶ Voordat het legbord wordt aangebracht: De verhogingen van het legbord moeten naar boven wijzen in bevestigde toestand.
- ▶ Schuif het legbord bij de draadhouder **1** achter of voor aan de korf naar binnen en druk het vervolgens bij de houder in het midden **2** naar beneden.
- ▶ Druk het verticale legbord krachtig omhoog **3**.

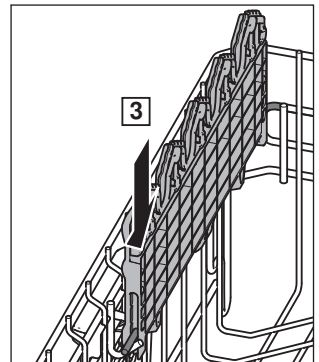
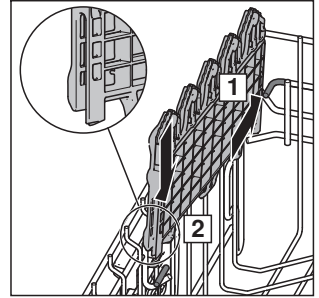
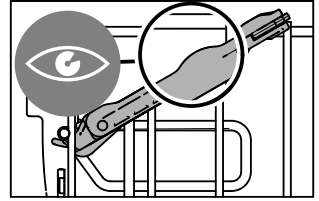

## Bovenste korf verstellen

Afhankelijk van het model kan de bovenste korf tussen ca. 2–4 cm in hoogte versteld worden. Er zijn ook gecombineerde schuine standen mogelijk.

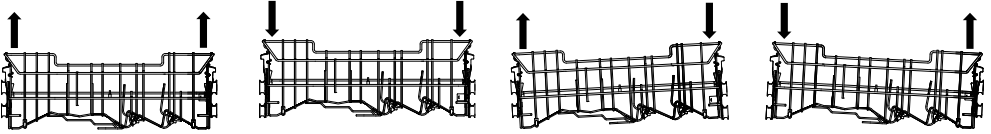

- ▶ Til de bovenste korf aan de grepen **1** op tot de gewenste vergrendelingspositie.
  - De bovenste korf is verhoogd.

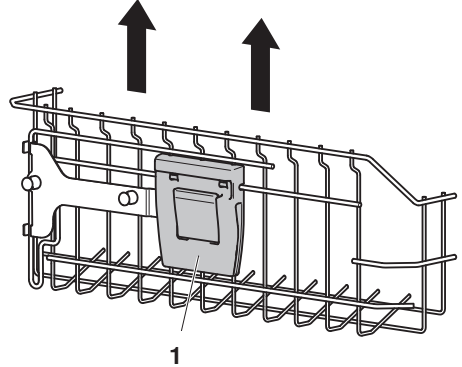

- ▶ Pak de bovenste korf aan de grepen **1** vast.
- ▶ Til de bovenste korf licht op en druk tegelijkertijd op knop **2**.
  - De bevestiging wordt ontgrendeld.
- ▶ Laat de bovenste korf tot de gewenste positie zakken, laat de knop los en laat de korf vastklikken.
  - De bovenste korf is verlaagd.

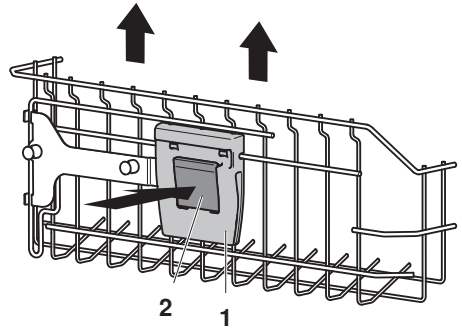

## Bovenste korf uitnemen

- ▶ Schuif de zijvergrendelingen **1** naar achteren.
- ▶ Houd de bovenste korf vooraan aan de zijkanten vast en til deze op.
  - De vergrendelingspennen **2** komen los uit de houder.
- ▶ Neem de bovenste korf eruit.

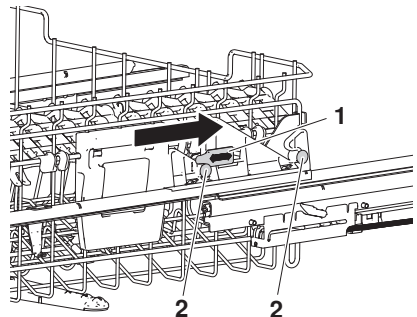

## Bovenste korf inzetten

- ▶ Schuif de rails **1** tot aan de aanslag uit.
- ▶ Schuif de vergrendelingspen **2** aan de rechterkant en dan aan de linkerkant erin.
- ▶ Druk de bovenste korf licht naar beneden en laat deze vastklikken.
- ▶ Trek de zijdelingse vergrendelingen **3** naar u toe totdat ze vastklikken.

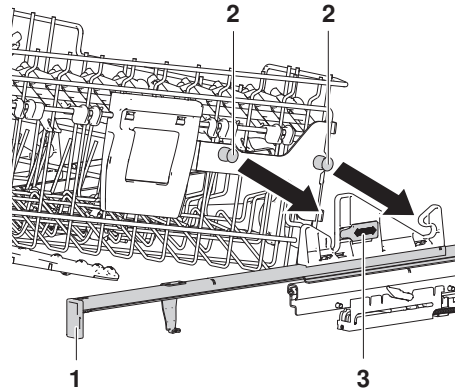

## 5.3 Laadtips besteklade \*

\*afhankelijk van het model



**Schade aan het apparaat door te zware belading!**

Overschrijd het maximale laadgewicht van de besteklade van **5 kg** niet.

## Bestek inruimen

- ▶ Plaats bestek indien mogelijk met de greep in het rek.
- ▶ Bij bestek met dikke greep of wanneer de rechter, beweegbare zijkant van de besteklade is opgetild, moet het mondstuk of het mesblad in het rek worden geplaatst.

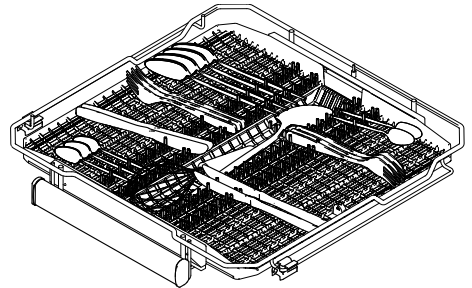

Als het bestek verschuift, plaats het dan met de greep naar buiten en zet het iets schuin.

- ▶ Bij hoge glazen: til de rechter, beweegbare zijkant 2 cm op of schuif deze naar het midden.

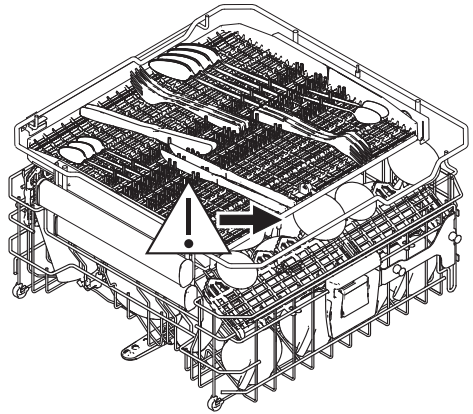

### Gevaar voor schade aan hoge glazen!

Hoge glazen kunnen tegen het bestekladeframe stoten en beschadigd raken.

### De besteklade verwijderen

Voor het in- en uitruimen buiten het toestel kan de besteklade uit het toestel verwijderd worden.

- ▶ Til de achterste hoeken **1** van het frame van de besteklade op en klik deze uit de houder.
- ▶ Verwijder de besteklade.

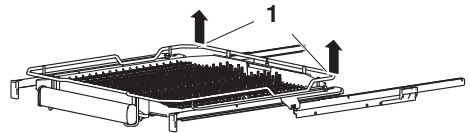

### De besteklade inzetten

- ▶ Schuif de rails **1** tot aan de aanslag uit.
- ▶ Leg de achterste hoeken **2** van het frame van de besteklade in de houder **3** en druk deze licht naar achteren totdat ze vastklikken.

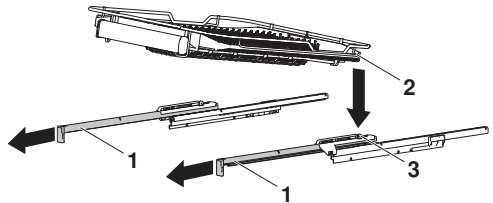

## 5.4 Vario-bestekinzet \*

\*afhankelijk van het model

- ▶ Leg soeplepels 1, messen 2 en spatels 3 naar achteren wijzend in het diepere deel van het rek. Plaats opscheplepels 4 op hun zijkant in het rek.

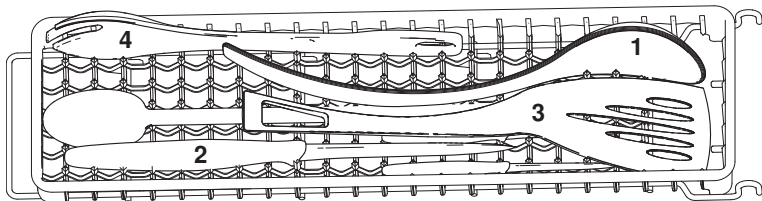

- ▶ Plaats de Vario-bestekhouder op het korfooster achter 1 en op de korfgreep 2.

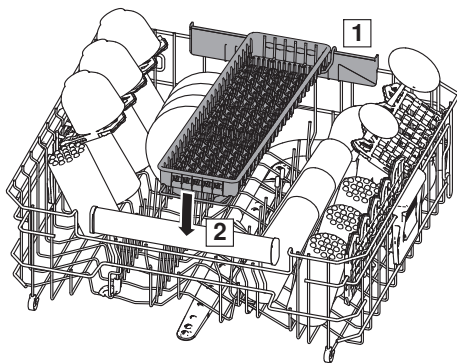

Plaats geen groot vaatwerk (pannen, schalen) onder de Vario-bestekhouder, omdat deze de onderste sproeistraal te veel afdekken.

## 6 Bediening

### 6.1 Tips rondom de afwas

#### Algemene informatie

- Overlaad de korven niet.
- Sterk ingebrande voedselresten vooraf inweken.
- Hol vaatwerk zoals kopjes, glazen, pannen, etc. moet met de opening naar beneden worden geplaatst, zodat het water kan wegstromen.
- Zet glazen er zo in dat ze elkaar niet aanraken om beschadigd glas en watervlekken te vermijden.
- Als metalen vetfilters van dampafzuiger gereinigd worden, kies dan het programma «Intensief»  en gebruik de maximale hoeveelheid wasmiddel.

#### Energie en water sparen

- Laad het apparaat tot aan de maximale capaciteit.
- Spoel het vaatwerk niet handmatig voor. Dit veroorzaakt een verhoogd water- en energieverbruik.
- Als het vaatwerk in de vaatwasmachine volgens de gebruiksaanwijzing gereinigd wordt, dan wordt normaal gesproken minder energie en water verbruikt dan bij het handmatig afwassen.

## Vaatwerk

Niet elk vaatwerk is geschikt voor machinale reiniging.

- Was loog- en warmtegevoelige onderdelen van hout of plastic met de hand.
- Keramiek en aardewerk zijn geneigd te scheuren en splinters af te geven.
- Opdrukken op glas en porselein zijn slechts beperkt resistent en kunnen na verloop van tijd vervagen of loslaten.
- Glas kan afhankelijk van het soort en het gebruikte wasmiddel mat worden. Vraag bij uw glasleverancier na of het glas vaatwasmachinebestendig is.
- In geslepen en dikke kristallen glazen en schalen kunnen spanningen ontstaan die tot breuk kunnen leiden.
- Geen vaatwerk met hechtetiketten afwassen. Losgekomen etiketten kunnen het filtersysteem verstopen.
- Voorwerpen van zilver, koper en tin kunnen bruin of zwart worden.
- Aluminium heeft de neiging om vlekken te vormen. Aluminium afzonderlijk of handmatig afwassen.

## 6.2 Afwasmiddel kiezen

### Algemeen



**Gebruik in geen geval handafwasmiddel! Sterke schuimvorming kan tot storingen leiden. Houd de op de verpakking vermelde doseringsinstructies nauwkeurig aan overleg bij alle vragen met de wasmiddelfabrikant. Te hoge of lage dosering kan leiden tot schade aan het apparaat.**

- ▶ Gebruik alleen afwasmiddel dat geschikt is voor afwasmachines (tabs, poeder, gel, gecombineerde reinigingsproducten).

### Tabs

Tabs zijn geschikt voor programma's met spoeltemperaturen boven 55 °C. Bij korte programma's met spoeltemperaturen onder 55 °C lossen tabs eventueel niet goed op, wat het afwasresultaat negatief kan beïnvloeden.



**Het programma «Party» is niet geschikt voor tabs! Alleen afwasmiddel in poeder- of gelvorm gebruiken!**

## Gecombineerde reinigingsproducten (tabs/poeder)

Bij het gebruik van gecombineerde reinigingsmiddelen, die het gebruik van glansspoelmiddel en regenererzout overbodig moeten maken, dient u de volgende aanwijzingen in acht te nemen:

- ▶ Controleer op de productverpakking van de fabrikant van het afwasmiddel of de aangegeven waterhardheden overeenkomen met de lokale waterhardheid.
- ▶ Activeer (zie pagina 51) persoonlijke instelling «All in 1» .
  - Programma's en indicaties worden aan het gecombineerde reinigingsproduct aangepast.
- ▶ Als de bijvulindicator  knippert, regenererzout bijvullen.
- ▶ Als de bijvulindicator  knippert, glansspoelmiddel bijvullen.

Als het afwas- of droogresultaat niet bevredigend is:

- ▶ Gebruik conventionele reinigingsproducten.
- ▶ Deactiveer (zie pagina 51) persoonlijke instelling «All in 1» .

Voor reclamaties kunt u contact opnemen met de fabrikant van het afwasmiddel.

## 6.3 Afwasmiddel vullen

 **Er mogen geen reinigingsmiddelen in de opening van de deurvergrendeling terechtkomen. Dit kan een defecte deurvergrendeling tot gevolg hebben.**

### Poeder

- ▶ Op deksel **1** van het afwasmiddelreservoir **2** in pijlrichting drukken en openen.

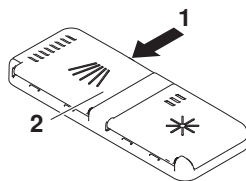

- ▶ Let op de markering **3** «20 en 30 ml».
- ▶ Doe het afwasmiddel in het reservoir. Doseer volgens de gegevens van de afwasmiddelfabrikant.
- ▶ Doe bij sterke vervuiling ca. 1 theelepel afwasmiddel in de voorspoelruimte **4**.
- ▶ Sluit klapdeksel **5**.

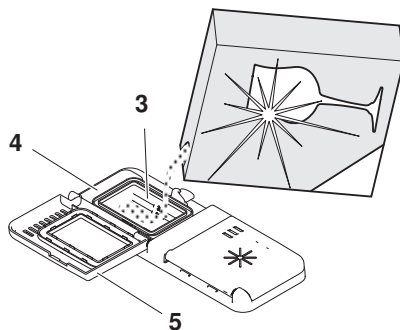



## Tabs

- ▶ Leg de tab **6** plat in het doseerbakje.
- ▶ Sluit klapdeksel **5**.

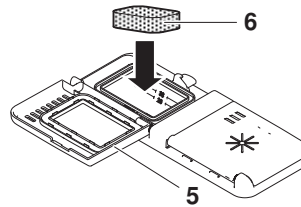

## 6.4 Display bedienen

Het kiezen van programma's, instelopties, persoonlijke instellingen, continuumodus en favorieten vindt plaats door het drukken op of ingedrukt houden van de betreffende toetsen.





### Toets indrukken

Door kort op een selecteerbare of geselecteerde toets te drukken kunt u

- van het ene menu naar het eerstvolgende hogere gaan.
- andere functies van hetzelfde menu laten weergeven.
- selecteerbare functies activeren.
- geselecteerde functies deactiveren.

### Toets ingedrukt houden

Met het ingedrukt houden van een toets kunt u eenvoudig





- een programma als favoriet  opslaan (zie pagina 48).
- een favoriet  wissen (zie pagina 49).
- informatie  over een functie verkrijgen (zie pagina 52).
- een programma in continuumodus  gebruiken (zie pagina 47).

### Bij programma's

- ▶ Houd de toets van het gewenste programma, bijv. , ingedrukt tot op het display naast het gekozen programma de toetsen ,  en  verschijnen.



### Bij favorieten

- ▶ Houd de toets van de gewenste favoriet, bijv. , ingedrukt tot op het display naast de gekozen favoriet de toetsen ,  en  verschijnen.



### Bij instelopties en alle persoonlijke instellingen

- ▶ Houd de toets van de gewenste functie ingedrukt tot op het display naast de gekozen functie de toets  verschijnt.

## 6.5 Programma kiezen en starten

De volgende stappen gelden voor alle programma's met uitzondering van het programma «Party» .



Om het programma «Party»  te starten, hoofdstuk «Programma 'Party'».in acht nemen (zie pagina 43).

### Programma kiezen

- ▶ Druk op het donkere display.
  - Het startschermdisplay verschijnt.
- ▶ Druk op het startbeeldscherm zo vaak op de toets  tot het gewenste programma verschijnt.
- ▶ Druk op het gewenste programma, bijv. .
  - Op het display verschijnt het geselecteerde programma.



- ▶ Druk op de toets  om extra instelopties te selecteren.
  - Op het display verschijnt de keuze aan instelopties.



- ▶ Druk op de gewenste insteloptie, bijv. .
- ▶ Gebruik het programma desgewenst in continuumodus (zie pagina 47) of sla het programma op als favoriet (zie pagina 48).

### Programmakeuze wijzigen

- ▶ Druk zo vaak op de toets  tot het startbeeldscherm verschijnt.
  - De gemaakte keuzes worden verworpen.
- ▶ Nieuwe keuzes maken.

### Programmakeuze afbreken

- ▶ Druk zo vaak op de toets  tot het startbeeldscherm verschijnt.
- ▶ Sluit de toesteldeur.
  - Het display wordt donker.

### Programma starten

- ▶ Sluit de toesteldeur zodra alle voor het programma nodige instellingen gemaakt zijn.
  - Het programma start onmiddellijk.
  - Afhankelijk van het model brandt het FunctionLight.



Als de toesteldeur niet binnen 30 seconden gesloten wordt, dan gaan alle keuzes, symbolen en het display uit; bovendien klinkt een geluidssignaal. Het programma moet opnieuw worden geselecteerd.

## 6.6 Programma «Party»

### Belading



Met het programma «Party»  kan de korf volledig beladen worden. Het programma is alleen geschikt voor licht vervuild vaatwerk:

- Wijn-, champagne- en drinkglazen
- Borden met licht vettige resten
- Koffie- en theekopjes
- Bestek



Niet geschikt voor reeds ingedroogd of gemiddeld tot sterk vervuild vaatwerk!

### Toestel opwarmen

- ▶ Druk op het startbeeldscherm zo vaak op de toets  tot het programma «Party»  verschijnt.
- ▶ Druk op de toets .
  - Op het display verschijnt de volgende melding:



- ▶ Sluit de toesteldeur.
  - Het apparaat warmt gedurende max. 25 minuten op.
  - Afhankelijk van het model verschijnt op het display de melding «Vaatwerk inruimen» of het FunctionLight knippert.

### Programma starten

- ▶ Open de toesteldeur.
- ▶ Vaatwerk inruimen.
- ▶ Afwasmiddel in poeder- of gelvorm in de machine vullen.



Niet geschikt voor tabs!

- ▶ Druk op de toets .
- ▶ Sluit de toesteldeur.
  - Het programma start onmiddellijk en duurt ca. 11 minuten.

Zodra het programma beëindigd is,
 

- klinkt een 5-voudig geluidssignaal.

- ▶ Open de toesteldeur.
  - Op het display verschijnt de volgende melding:



- ▶ Vochtig vaatwerk uitnemen en met de hand nadrogen.

### Meerdere afwasbeurten uitvoeren



Omdat het water van de eerste afwasbeurt in het apparaat achterblijft en bij gesloten toesteldeur tot 5 uur warmgehouden wordt, kan het voor nog 4 afwasbeurten gebruikt worden.

 **Gevaar voor brandwonden! Als het apparaat is aangesloten op een warmwaterleiding, kan het water tussen de spoelcycli heter zijn dan 50 °C.**

- ▶ Ruim indien nodig een nieuwe lading vaatwerk in.
  - Na de 5e afwasbeurt wordt het programma automatisch afgebroken.
- ▶ Afwasmiddel in poeder- of gelvorm in de machine vullen.

 Voor elke verdere afwasbeurt met vaatwerk moet afwasmiddel in het afwasmiddelreservoir gevuld worden!

- ▶ Druk om het programma af te breken op de toets **X**.
- ▶ Sluit om het programma opnieuw te starten de toesteldeur.
  - Als de toesteldeur tussen 2 afwasbeurten langer dan 3 uur open blijft, dan wordt het programma afgebroken.

 Bij veelvuldig gebruik van het programma «Party»  wordt aanbevolen, «SpoelenPlus»  in de instellingen te activeren. Daardoor worden de desbetreffende afwasbeurt enigszins verlengd.

### 6.7 Tussendoor vaatwerk inruimen.

 **Het vaatwerk en het water kunnen heet zijn. Verbrandingsgevaar!**

- ▶ Open de toesteldeur voorzichtig.
  - Het programma wordt onderbroken.
  - Op het display verschijnt het onderbroken programma afwisselend met de melding «Deur sluiten»



- ▶ Vaatwerk inruimen.
- ▶ Sluit de toesteldeur.
  - Het programma wordt voortgezet.

## 6.8 Programma voortijdig afbreken



**Het vaatwerk en het water kunnen heet zijn. Verbrandingsgevaar!**

- ▶ Open de toesteldeur voorzichtig.
  - Het programma wordt onderbroken.
  - Op het display verschijnt het onderbroken programma afwisselend met de melding «Deur sluiten»



- ▶ Druk op de toets X.
  - Op het display verschijnt de volgende melding:

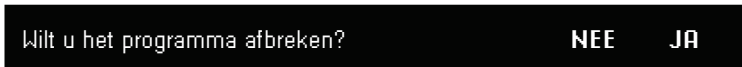

- ▶ Druk op de toets «JA».
  - Op het display staat: «Programma wordt afgebroken...»
  - Het water wordt weggepompt.
  - Er klinkt een vijfvoudig geluidssignaal.
  - Het display gaat uit.
  - Het programma is afgebroken.

## 6.9 Vaatwerk uitnemen

Het kan na het einde van het programma of na het einde van de nadrooofase verwijderd worden. Voor een optimale droging is het aan te bevelen om het vaatwerk pas na afloop van de nadrooofase te verwijderen.

### Einde van het programma en nadrooofase

Zodra het programma beëindigd is,

- klinkt een 5-voudig geluidssignaal.

Vervolgens begint de nadrooofase:

- Afhankelijk van het model brandt het display of knippert het FunctionLight.
- De toesteldeur wordt automatisch geopend.



**Schade aan het apparaat door het sluiten van de toesteldeur!**

De toesteldeur mag tijdens de automatische deuropening niet gesloten worden. Anders wordt de deuropener beschadigd!

Zodra de nadrooofase beëindigd is,

- klinken 3 lange geluidssignalen.
- verschijnt op het display gedurende ca. 10 seconden het energie- en waterverbruik van het programma.
- gaat het display uit.
- schakelt het apparaat naar de energiespaarmodus «EcoStandby».

### Vaatwasmachine uitruimen

- ▶ Verwijder het vaatwerk. Eerst de onderste korf uitladen.
- ▶ Zeefsysteem regelmatig controleren en eventueel reinigen.

## 7 Programma-opties

### 7.1 Uitgestelde start

Met de uitgestelde start kan er in daluren afgewassen worden (bijv. met een laag stroomtarief). Deze kan een korte tijd na het selecteren van het programma ingesteld worden. Het instelbereik ligt tussen 30 minuten en 24 uur.

#### Tijdsduur instellen

- ▶ Druk op het startbeeldscherm zo vaak op de toets  $\triangleright$  tot het gewenste programma verschijnt.
- ▶ Gewenste programma en indien nodig alle instelopties selecteren (zie pagina 42).
- ▶ Druk op de toets  $\triangleright \equiv$ .
- ▶ Druk op de toets  $\odot$ .
  - Op het display verschijnt het menu van de uitgestelde start.

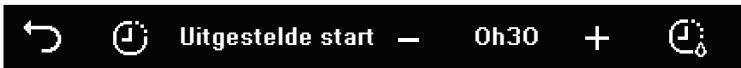

- ▶ Druk de toets  $+$  of  $-$  zo vaak in tot de gewenste tijdsduur verschijnt.
- ▶ Druk indien nodig op «OptiStart»  $\odot \delta$  om het vaatwerk tijdens de uitgestelde start in te weken.
- ▶ Druk op de toets  $\leftarrow$ .
  - Op het display verschijnt het menu van de instelopties.
  - De gekozen tijdsduur is opgeslagen.
- ▶ Sluit de toesteldeur.
  - Afhankelijk van het model wordt het display gedoofd.
  - De ingestelde tijdsduur loopt af.
  - Na afloop van de ingestelde tijdsduur start het geselecteerde programma automatisch.
  - Aan het einde van het programma klinkt geen signaal.



Tijdens de uitgestelde start kan altijd alsnog vaatwerk worden ingeruimd.





#### Uitgestelde start en programma afbreken

- ▶ Open de toesteldeur.
- ▶ Druk op de toets  $\times$ .
- ▶ Druk op «Ja».
  - Uitgestelde start en programma zijn afgebroken.

## 7.2 Programma in continuumodus

Er kan één programma in de continuumodus gebruikt worden. Het programma verschijnt bij het openen van de toesteldeur op het startbeeldscherm en kan onmiddellijk gestart worden. Een programma dat in de continuumodus gebruikt wordt, kan op elk moment verwijderd worden.

### Programma als continuumodus opslaan

- ▶ Druk op het startbeeldscherm zo vaak op de toets > tot het gewenste programma verschijnt.
- ▶ Houd de toets van het gewenste programma, bijv. , ingedrukt tot op het display naast het gekozen programma de toetsen ,  en  verschijnen.



- ▶ Druk op de toets  en bevestig de vraag met «JA».
  - Op het display verschijnt het programma dat in de continuumodus gebruikt wordt.



### Continuumodus-programma starten

- ▶ Open de toesteldeur.
  - Op het display verschijnt het programma dat in de continuumodus gebruikt wordt.
- ▶ Druk op de toets ▶.
- ▶ Sluit de toesteldeur.
  - Het programma start.

### Continuumodus beëindigen





- ▶ Open de toesteldeur.
  - Op het display verschijnt het programma dat in de continuumodus gebruikt wordt.
- ▶ Druk op de toets  en bevestig de vraag met «JA».
  - Op het display verschijnt het startbeeldscherm.
  - De continuumodus wordt beëindigd.

### 7.3 Favorieten

Er kunnen tot 10 programma's met of zonder instelopties als favorieten opgeslagen worden. Als favorieten opgeslagen programma's verschijnen op het startbeeldscherm na het Eco-programma  en kunnen te allen tijde gewist worden.

#### Favorieten zonder instelopties aanmaken

 Deze functie is geschikt om programma's die af fabriek niet op het startbeeldscherm te zien zijn, hier weer te geven.

- ▶ Druk op het startbeeldscherm zo vaak op de toets  tot het gewenste programma verschijnt.
- ▶ Houd de toets van het gewenste programma, bijv. , ingedrukt tot op het display naast het gekozen programma de toetsen ,  en  verschijnen.







- ▶ Druk op de toets  en bevestig de vraag met «JA».
  - Op het display verschijnt het geselecteerde programma met een hart, bijv. .



#### Favorieten met instelopties aanmaken

- ▶ Programma met instelopties kiezen (zie pagina 42).





- ▶ Druk in het menu van de instelopties op de toets .
  - Op het display verschijnen de toetsen ,  en .



- ▶ Druk op de toets  en bevestig de vraag met «JA».
  - Op het display verschijnt het geselecteerde programma met een hart, bijv. .







#### Favorieten starten

- ▶ Druk op het startbeeldscherm zo vaak op de toets  tot de gewenste favoriet verschijnt.
- ▶ Druk op de toets van de gewenste favoriet, bijv. .
- ▶ Indien nodig de instelopties aanpassen (zie pagina 42).
- ▶ Sluit de toesteldeur zodra alle voor het programma nodige instellingen gemaakt zijn.
  - Het programma start onmiddellijk.
  - Afhankelijk van het model brandt het FunctionLight.



## Favorieten in de continuumodus gebruiken





- ▶ Druk op het startbeeldscherm zo vaak op de toets > tot de gewenste favoriet verschijnt.
- ▶ Houd de toets van de gewenste favoriet, bijv. , ingedrukt tot op het display naast de gekozen favoriet de toetsen ,  en  verschijnen.



- ▶ Druk op de toets  en bevestig de vraag met «JA».
  - Op het display verschijnt het programma dat in de continuumodus gebruikt wordt.



## Favorieten wissen



- ▶ Druk op het startbeeldscherm zo vaak op de toets > tot de gewenste favoriet verschijnt.
- ▶ Houd de toets van de gewenste favoriet, bijv. , ingedrukt tot op het display naast de gekozen favoriet de toetsen ,  en  verschijnen.





- ▶ Druk op de toets  en bevestig de vraag met «JA».
  - De favoriet is gewist.

## 7.4 Instelopties permanent selecteren

### Instelopties aan elk programma toewijzen

- ▶ Druk op het startbeeldscherm zo vaak op de toets > tot «Persoonlijke instellingen»  verschijnt.
- ▶ Selecteer de persoonlijke instelling «Instelopties permanente selectie» .
  - De persoonlijke instelling «Instelopties permanente selectie»  verschijnt.



- ▶ Druk op de gewenste insteloptie, bijv. .
  - Op het display verschijnt de geselecteerde insteloptie met een prikker, bijv. .



- Bij de volgende selectie van een programma wordt de gekozen insteloptie automatisch aan elk programma toegewezen.
- ▶ Selecteer indien gewenst andere instelopties permanent.
- ▶ Druk op de toets  om naar het hoofdmenu van de persoonlijke instellingen te gaan.



## Permanente insteloptie tijdelijk uitschakelen

- ▶ Druk op het gewenste programma, bijv. .
  - Op het display verschijnt het geselecteerde programma.



- ▶ Druk op de toets .
  - Op het display verschijnt de keuze aan instelopties.







- ▶ Druk op de permanent geselecteerde insteloptie, bijv. .
  - De insteloptie «Energie besparen»  wordt voor het programma «Intensief»  tijdelijk uitgeschakeld.
- ▶ Selecteer indien gewenst andere instelopties.
- ▶ Programma starten (zie pagina 42).

 Voortaan zullen bij de selectie van het programma «Intensief»  weer alle permanent geselecteerde instelopties verschijnen.

## 7.5 Kinderbeveiliging

### Activeren

- ▶ Druk op het startscherm zo vaak op de toets  tot de persoonlijke instelling «Kinderbeveiliging»  verschijnt.
- ▶ Druk op de toets .
- ▶ Druk op de toets .
  - Op het display staat: «Voer de code 3221 achterstevoren in om de kinderbeveiliging te activeren.»
- ▶ Druk op de toets  om de melding te bevestigen.
  - Op het display verschijnt het invoerveld voor de code.



- ▶ Voer de code in (zie pagina 22) volgens het hoofdstuk «Veelgebruikte persoonlijke instellingen».
  - De kinderbeveiliging is geactiveerd.

### Bediening bij geactiveerde kinderbeveiliging

De kinderbeveiliging moet vóór elke programmaselectie worden uitgeschakeld. Ecomanagement-gegevens kunnen zonder de kinderbeveiliging uit te schakelen worden opgevraagd.

- ▶ Open de toesteldeur.
  - Op het display verschijnt het invoerveld voor de code.
- ▶ Code 1223 invoeren (zie pagina 22).
  - Het toestel is ontgrendeld.
  - Het apparaat kan normaal bediend worden.

## Deactiveren

- ▶ Druk op het startscherm zo vaak op de toets > tot de persoonlijke instelling «Kinderbeveiliging»  verschijnt.
- ▶ Druk op de toets .
- ▶ Druk op de toets .
  - De kinderbeveiliging is gedeactiveerd.

## 7.6 All in 1

### Activeren

- ▶ Druk op het startscherm zo vaak op de toets > tot de gebruikte persoonlijke instelling «All in 1»  verschijnt.
- ▶ Druk op de toets .
  - «All in 1» is geactiveerd.
- ▶ Tik meerdere keren op de toets < om naar het startbeeldscherm te gaan.
- ▶ Gecombineerd reinigingsmiddel vullen (zie pagina 40).



**Bij het programma «Party» mogen geen tabs gebruikt worden! Alleen gecombineerde reinigingsproducten in poeder- of gelvorm in de machine vullen!**

- ▶ Programma selecteren (zie pagina 42).

### Deactiveren

- ▶ Druk op het startscherm zo vaak op de toets > tot de gebruikte persoonlijke instelling «All in 1»  verschijnt.
- ▶ Druk op de toets .
  - «All in 1» is gedeactiveerd.
- ▶ Tik meerdere keren op de toets < om naar het startbeeldscherm te gaan.

## 7.7 Veegbescherming

- ▶ Druk op het startscherm zo vaak op de toets > tot de persoonlijke instelling «Veegbescherming»  verschijnt.
- ▶ Druk op de toets .
  - Het display wordt 10 seconden geblokkeerd.
  - Het display kan worden gereinigd.
  - Op het display loopt de blokkeertijd af.
  - Zodra de blokkeertijd is afgelopen, verschijnt het startscherm.

## 7.8 EcoManagement

- ▶ Druk op de toets .
  - Op het display verschijnt het energie- en waterverbruik van het laatste programma.

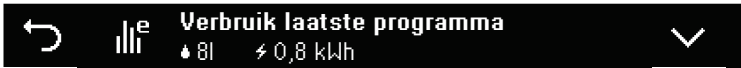

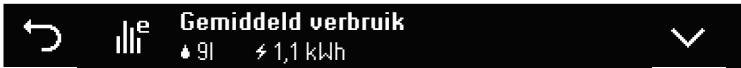

- ▶ Druk op de toets .
  - Op het display verschijnt het gemiddelde energie- en waterverbruik van de laatste 25 programma's.





- ▶ Druk nogmaals op de toets .
  - Op het display verschijnt het gemiddelde energie- en waterverbruik van de laatste 25 programma's.

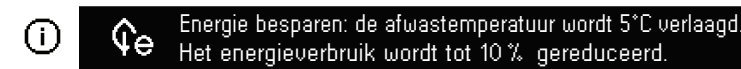

## 7.9 Informatie

- ▶ Houd de toets van de gewenste functie ingedrukt tot op het display naast de gekozen functie de toets  verschijnt.
- ▶ Druk op de toets .
  - Op het display verschijnt de beschrijving bij de functie.



- ▶ Druk op de toets  om de informatie te sluiten.

## 8 V-ZUG-Home



Laad actualiseringen via V-ZUG-Home op uw toestel zodat u altijd gegarandeerd bent van de nieuwste stand.

Hierbij verklaar ik, V-ZUG Ltd, dat het type radioapparatuur conform is met Richtlijn 2014/53/EU. De volledige tekst van de EU-conformiteitsverklaring kan worden geraadpleegd op het volgende internetadres: [https://www.vzug.com/nl/nl/int\\_testinstitute\\_vzug](https://www.vzug.com/nl/nl/int_testinstitute_vzug)

### 8.1 Voorwaarden

Om van de volledige omvang van V-ZUG-Home gebruik te kunnen maken, moet aan de volgende voorwaarden zijn voldaan:

- Internettoegang en toegang tot Google Play™ Store/App Store®
- Smartphone of tablet dat met het thuisnetwerk verbonden is
- Wifi dat aan een van de volgende standaards voldoet: 2.4GHz 802.11 b/g/n



Google Play™ is een handelsmerk van Google Inc.



Apple en het Apple-logo zijn merken van Apple Inc. die in de VS en in andere landen geregistreerd zijn. App Store® is een handelsmerk van Apple Inc.

### 8.2 Eerste inbedrijfstelling



Blijf tijdens het maken van de verbinding in de buurt van het huishoudelijk apparaat en houd het wachtwoord van uw draadloze netwerk gereed.

#### App installeren

- ▶ Op de smartphone/tablet Bluetooth en locatiebepaling activeren.
- ▶ In de Google Play™ Store/App Store® naar «V-ZUG» zoeken.
- ▶ V-ZUG-app installeren en openen.

#### V-ZUG-Home-modus op het apparaat activeren

- ▶ In de persoonlijke instellingen «V-ZUG-Home» de modus «Weergeven» of «Bedienen en weergeven» instellen.

#### Apparaat met het thuisnetwerk verbinden

- ▶ Voeg het huishoudelijk apparaat toe in de V-ZUG-app.
  - In de V-ZUG-app verschijnt een Bluetooth-koppelingsverzoek.
  - Op het display van het huishoudelijk apparaat verschijnt een 6-cijferige pincode.
- ▶ Voer de 6-cijferige pincode in in de V-ZUG-app en bevestig het Bluetooth-koppelingsverzoek.
  - In de V-ZUG-app verschijnt de naam van het actieve wifinetwerk en wordt gevraagd om het wifiwachtwoord in te voeren.
- ▶ Voer het wifiwachtwoord in.
  - Het huishoudelijke apparaat is verbonden met de actieve wifi.





Meer informatie over V-ZUG-Home en de beschikbaarheid is te vinden onder [home.vzug.com](http://home.vzug.com).

## 9 Persoonlijke instellingen

### 9.1 Persoonlijke instellingen aanpassen



















De persoonlijke instellingen kunnen te allen tijde gewijzigd worden.

- ▶ Druk op het startbeeldscherm zo vaak op de toets > tot  «Persoonlijke instellingen» verschijnt.
- ▶ Druk op de toets .
  - Op het display verschijnt het menu van de persoonlijke instellingen.



- ▶ Druk zo vaak op de toets > tot de gewenste persoonlijke instelling verschijnt.
- ▶ Druk op de gewenste persoonlijke instelling.
  - De gekozen persoonlijke instelling verschijnt wit.
- ▶ Maak de gewenste instelling.
- ▶ Druk op de toets  om naar het hoofdmenu van de persoonlijke instellingen te gaan.

### 9.2 Overzicht persoonlijke instellingen

 <b>Taal</b>	<b>Keuze</b>
De taal van het display kan worden gewijzigd. U heeft de keuze uit verschillende talen.	<ul style="list-style-type: none"> <li>▪ Nederlands</li> <li>▪ (...)</li> </ul>
 <b>Helderheid</b>	<b>Keuze</b>
De helderheid van het display kan met de toetsen + en – veranderd worden. Er staan 5 verschillende helderheidsinstellingen ter beschikking.	<ul style="list-style-type: none"> <li>▪ Niveau 1: zeer donker</li> <li>▪ Niveau 2: donker</li> <li>▪ Niveau 3: gemiddeld (af fabriek ingesteld)</li> <li>▪ Niveau 4: licht</li> <li>▪ Niveau 5: zeer licht</li> </ul>
 <b>Geluidsweergaven</b>	<b>Keuze</b>
Er zijn 2 soorten geluiden: Toetsgeluiden  en signaalgeluiden  . Toetsgeluiden klinken bij het drukken op de toetsen. Signaalgeluiden klinken na het einde van het programma, na de nadroefphase en bij storingen. Het volume van beide tonen kan gewijzigd of uitgeschakeld worden. U heeft de keuze uit 2 verschillende geluidssterktes.	<ul style="list-style-type: none"> <li>▪ : Uit</li> <li>▪ : Zacht (af fabriek ingesteld)</li> <li>▪ : Luid</li> </ul>
 <b>Instelopties permanent selecteren</b>	<b>Keuze</b>
Door te drukken op een insteloptie wordt deze automatisch bij elk programma toegewezen (zie pagina 49). Alleen bij het programma «Voorspoelen»  worden de instelopties «Energie besparen»  en «SteamFinish»  niet geactiveerd.	<ul style="list-style-type: none"> <li>▪ : Energie besparen</li> <li>▪ : SteamFinish</li> <li>▪ : Halve belading</li> <li>▪ : Uitgestelde start</li> <li>▪ : SpoelenPlus</li> <li>▪ : DrogenPlus</li> </ul>

**Glansspoelmiddeldosering****Keuze**

De hoeveelheid glansspoelmiddel wordt automatisch aangepast aan de hoeveelheid vaatwerk en de waterhardheid. Als het droogresultaat niet bevredigend is, kan de dosering handmatig op 12 standen worden ingesteld. De hoeveelheid glansspoelmiddel kan worden uitgeschakeld .

- Automatisch (af fabriek ingesteld)
- Niveau 1–12
- Uit

**Waterhardheid****Keuze**

De waterhardheid kan op «°F» of «°dH» ingesteld worden. De waterhardheid kan aan de plaatselijke omstandigheden worden aangepast. Neem contact op met de lokale watervoorziening.

- °F: Franse waterhardheid (af fabriek ingesteld: 26–30)
- °dH: Duitse hardheid

	Zacht		Medium		Hard		Zeer hard						
°F	1-5	6-10	11-15	16-20	21-25	26-30	31-35	36-40	41-50	51-60	61-70	71-80	81-112
°dH	1-3	4-6	7-9	10-12	13-15	15-17	17-19	20-22	23-27	28-32	33-38	39-45	45-65

**Temperatuureenheid****Keuze**

De temperatuureenheid kan in «°C» of «°F» weergegeven worden.

- °C: graden Celsius
- °F: graden Fahrenheit (af fabriek ingesteld)

**Binnenverlichting****Keuze**

Als de persoonlijke instelling geactiveerd is, wordt vanaf een bepaalde deuropeningshoek de binnenruimte gedurende de ingestelde tijdsduur verlicht. Er staan 5 verschillende tijdsduren ter beschikking.











- Geactiveerd (af fabriek ingesteld: 10 minuten)
- Gedeactiveerd

**FunctionLight \*****Keuze**

De helderheid van de deuropeningsverlichting kan met de toetsen + en – veranderd of gedeactiveerd worden. Er staan 3 verschillende helderheidsinstellingen ter beschikking.

- Geactiveerd (af fabriek ingesteld: stand 2)
- Gedeactiveerd

\* afhankelijk van het model

 <b>Automatische deuropening</b>	<b>Keuze</b>
<p>Als deze persoonlijke instelling geactiveerd is, opent de toesteldeur automatisch tijdens de droog- en nadroogfase op een kier om energie te besparen. Als deze persoonlijke instelling gedeactiveerd is, wordt de programmaduur 10 minuten langer.</p>	<ul style="list-style-type: none"> <li>▪ <input checked="" type="checkbox"/>: Geactiveerd (af fabriek ingesteld)</li> <li>▪ <input type="checkbox"/>: Gedeactiveerd</li> </ul>
 <b>Bediening deuropeningshoek</b>	<b>Keuze</b>
<p>Als deze persoonlijke instelling geactiveerd is, wordt de bediening van het display bij een deuropeningshoek van meer dan 46° geblokkeerd om het onbedoeld bedienen van het display te voorkomen.</p>	<ul style="list-style-type: none"> <li>▪ <input checked="" type="checkbox"/>: Geactiveerd (af fabriek ingesteld)</li> <li>▪ <input type="checkbox"/>: Gedeactiveerd</li> </ul>
 <b>Automatische standby</b>	<b>Keuze</b>
<p>Als deze persoonlijke instelling geactiveerd is, verdwijnt de informatie op het display na afloop van het programma. Als deze persoonlijke instelling gedeactiveerd is, kan door het bedienen van de deur informatie weergegeven worden. Wanneer daarna een willekeurige toets wordt ingedrukt, is er geen weergave meer.</p>	<ul style="list-style-type: none"> <li>▪ <input checked="" type="checkbox"/>: Geactiveerd (af fabriek ingesteld)</li> <li>▪ <input type="checkbox"/>: Gedeactiveerd</li> </ul>
 <b>V-ZUG-Home</b>	<b>Keuze</b>
<p>Met V-ZUG-Home is via de V-ZUG app toegang tot uw apparaten mogelijk en bijv. persoonlijke instellingen opvragen en wijzigen en diverse statussen van uw huishoudelijke apparatuur opvragen.</p>	<ul style="list-style-type: none"> <li>▪ : Uit (standaarinstantelling)</li> <li>▪ : Displays</li> <li>▪ : Bedienen</li> </ul>
 <p>Meer informatie over V-ZUG-Home en de beschikbaarheid is te vinden onder <a href="http://home.vzug.com">home.vzug.com</a>.</p>	
 <b>EcoManagement</b>	<b>Keuze</b>
<p>Als deze persoonlijke instelling geactiveerd is, stelt EcoManagement informatie over het energie- en waterverbruik van het apparaat ter beschikking. Met «Wissen»  worden alle verbruikswaarden op «0» teruggezet.</p>	<ul style="list-style-type: none"> <li>▪ <input checked="" type="checkbox"/>: Geactiveerd (af fabriek ingesteld)</li> <li>▪ : Wissen</li> <li>▪ <input type="checkbox"/>: Gedeactiveerd</li> </ul>



**Opslagtank****Keuze**

Als deze persoonlijke instelling is geactiveerd, wordt het laatste spoelwater bewaard en gebruikt voor het volgende programma. Als er daarna geen ander programma wordt gestart, dan wordt het water na de ingestelde tijdsduur afgepompt. Er kan tussen drie verschillende tijdsduren worden gekozen. Na ongeveer 20 tankvullingen wordt de tank automatisch gespoeld; dit betekent een programmaverlenging van ongeveer 30 minuten.

- : Tijdsduur Eco-programma
- : Geactiveerd (af fabriek ingesteld: 50 uur)
- : Gedeactiveerd
- : Tijdsduur van overige programma's
- : Geactiveerd (af fabriek ingesteld: 36 uur)
- : Gedeactiveerd

**Opslagtank legen****Keuze**

De opslagtank wordt na het aantikken van de toets ► onmiddellijk geleegd.

- ►: Opslagtank legen

**Tank legen bij een netonderbreking****Keuze**

Als deze persoonlijke instelling geactiveerd is, wordt de opslagtank na een netstoring ook geleegd als vooraf het programma «Eco» gedraaid heeft.

- : Geactiveerd
- : Gedeactiveerd (af fabriek ingesteld)

**Warmtepomp \*****Keuze**

Als de persoonlijke instelling geactiveerd is, wordt afhankelijk van de spoeltemperatuur de warmtepomp ingeschakeld. Hierbij wordt het energieverbruik gereduceerd en de programmaduur verlengd. Afhankelijk van de instelling (persoonlijke instellingen, extra functies) varieert de programmaduur bijkomend. Als meerdere programma's na elkaar worden gestart, blijft de warmtepomp mogelijk uitgeschakeld.

- : Geactiveerd (af fabriek ingesteld)
- : Gedeactiveerd

\* afhankelijk van het model

**Warmwateraansluiting****Keuze**

Als het apparaat is aangesloten op een warmwaterleiding, wordt bij geactiveerde instelling het aanwezige warme water optimaal benut.

Naar de instelling «Zonder verwarmen» : Alleen instellen als het toevoerwater 60 °C warm is. Aan het einde van het programma kan het vaatwerk nog vochtig zijn. Laat het vaatwerk in het apparaat tot het droog is (bijv. 's nachts).

- : Geactiveerd
- : Zonder verwarmen
- : Gedeactiveerd (af fabriek ingesteld)



### Favorieten wissen

### Keuze

Met «Wissen»  en het bevestigen van de vraag worden alle favorieten gewist.

- : Wissen



### Fabrieksinstelling

### Keuze

Met «JA» worden alle persoonlijke instellingen naar de fabrieksinstelling teruggezet.

- JA
- NEE



### Service-instellingen

De service-instellingen zijn alleen beschikbaar voor de servicemonteurs.

## 10 Verzorging en onderhoud

### 10.1 Binnen- en buitenreiniging



Gebruik bij regelmatig gebruik van programma's met een lage temperatuur (lager dan 55 °C), zoals het Eco-programma, tussendoor het programma machineonderhoud.

#### Binnenruimte reinigen

Bij de juiste afwasmiddeldosering reinigt de binnenruimte zichzelf.

Periodiek verschijnt de melding om het programma machineonderhoud te selecteren:



**Tijdig programma  starten**

**Toestel uitruimen, machinereiniger toevoegen**

- ▶ De melding kan worden geannuleerd met **X**. Na drie keer annuleren wordt de melding opnieuw periodiek weergegeven.

#### Programma machineonderhoud starten

- ▶ Annuleer de melding met **X**.
- ▶ Ruim het toestel uit (geen vaatwerk in de korven).
- ▶ Reinig het zeefstelsysteem.
- ▶ Voeg in de handel verkrijgbare machineonderhouds-/reinigingsmiddelen volgens de instructies van de verpakking toe.
- ▶ Start het programma machineonderhoud .



Regelmatig gebruik van een in de handel verkrijgbaar machineonderhouds-/reinigingsmiddel voor vaatwasmachines zorgt voor een probleemloos afwasresultaat en een lange levensduur van het toestel.

## Buitenkant reinigen

- ▶ Gebruik geen schurende of sterk zure reinigingsmiddelen.
- ▶ Gebruik geen krassende schuursponsjes, staalwol etc. voor het reinigen. Anders raakt het oppervlak beschadigd.
- ▶ Verwijder vuil of resten van reinigingsmiddelen onmiddellijk. Gebruik alleen een handafwasmiddel of glasreiniger.
- ▶ Reinig het oppervlak alleen met een zachte, vochtige doek – bij metalen oppervlakken in slijprichting.
- ▶ Reinig het bedieningspaneel met een vochtige doek en droog het daarna af. Gebruik alleen een handafwasmiddel of glasreiniger.
- ▶ Reinig de deurpakking en zijkanten periodiek met een zachte, vochtige doek.

## 10.2 Sproeiarmen reinigen

### Bovenste sproeiarm

- ▶ Trek de bovenste korf helemaal naar buiten.
- ▶ Draai de bajonetsluiting **1** tegen de klok in los en verwijder hem.
- ▶ Trek de sproeiarm **2** van de rotatieas en spoel hem goed uit onder stromend water.
- ▶ Controleer de sproeikoppen.

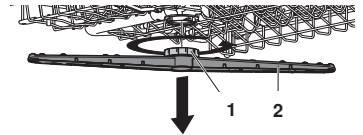

### Onderste sproeiarm

- ▶ Pak de sproeiarm **3** in het midden vast en trek hem met kracht omhoog.
- ▶ Spoel de sproeiarm goed uit onder stromend water.
- ▶ Sproeiers **4** controleren.
- ▶ Zeefstelsysteem **5** en grove zeef reinigen (zie pagina 60).

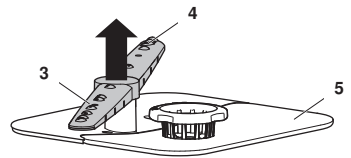

### 10.3 Zeefstelsysteem reinigen

**!** Reinig de ruimte onder het zeefstelsysteem uitsluitend met zachte materialen. Gebruik nooit metalen voorwerpen.

Een niet correct geplaatst zeefstelsysteem kan leiden tot storingen aan het toestel.

- ▶ Open de toesteldeur en trek de onderste korf naar buiten.
- ▶ Draai de fijne zeef **1** tegen de klok in los en neem het zeefstelsysteem eruit.
- ▶ Open de grove zeef **2** door op de sluitklep **3** te drukken en reinig het zeefstelsysteem met een borstel onder stromend water.

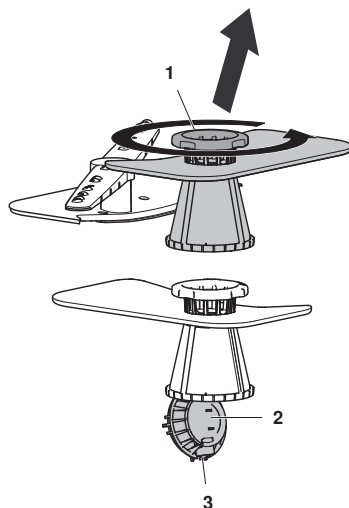

**!** Gevaar voor snijwonden

In de carterpan kunnen zich glassplinters en scherpe kleine voorwerpen verzamelen. Draag snijvaste handschoenen tijdens het reinigen van de carterpan.

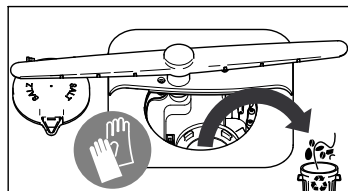

- ▶ Verwijder grove resten uit de carterpan.
- ▶ Plaats het zeefstelsysteem terug en draai de fijne zeef **1** met de klok mee tot de aanslag.



### 10.4 Regenererzout bijvullen

**!** Doe nooit afwasmiddel in het zoutreservoir!

Als de zoutvoorraad op is, knippert de bijvulindicator  en op het display staat:

  Vul regenererzout bij.  
Selecteer aansluitend programma Voorspoelen .

- ▶ Open de zoutverpakking.
- ▶ Open de toesteldeur en neem de onderste korf er uit.
- ▶ Open het deksel van zoutreservoir **3** door de greep omhoog te trekken.

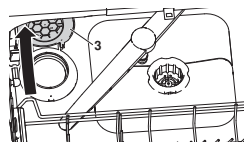

- ▶ Bij de eerste inbedrijfstelling: Vul 1 l water.
- ▶ Vul vervolgens 1 kg gewoon regenererzout.
- ▶ Verwijder zoutresten van de rand van het zoutreservoir.
- ▶ Druk het deksel van het zoutreservoir **3** dicht tot de kliksluiting vastklikt.
- ▶ Kies het programma «Voorspoelen»  zonder vaatwerk om het toestel te beschermen tegen corrosie door eventuele zoutresten.

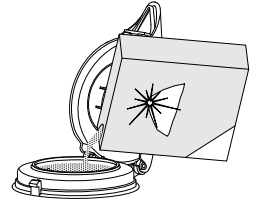

### Globaal regenererzoutverbruik

Het verbruik van regenererzout is afhankelijk van de waterhardheid van het leidingwater. Hoe lager de waterhardheid, hoe hoger het aantal afwasbeurten dat met 1 kg regenererzout mogelijk is.

Afwasbeurten per kg zout	°fH <sup>1</sup>	°dH <sup>2</sup>
∞	1-5	1-3
<b>680</b>	6-10	4-6
<b>360</b>	11-15	7-9
<b>250</b>	16-20	10-12
<b>150</b>	21-25	13-14
<b>125</b>	26-30	15-16
<b>100</b>	31-35	17-19
<b>85</b>	36-40	20-22
<b>60</b>	41-50	23-27
<b>45</b>	51-60	28-32
<b>35</b>	61-70	33-38
<b>28</b>	71-80	39-45
<b>20</b>	81-120	45-65

<sup>1</sup> Franse waterhardheid



<sup>2</sup> Duitse waterhardheid

## 10.5 Glansspoelmiddel bijvullen

 **Doe nooit afwasmiddel in het glansspoelmiddelreservoir! Veeg gemorst glansspoelmiddel af. Gevaar voor schuimvorming. Neem de veiligheidsvoorschriften en waarschuwingen van de fabrikant in acht.**

Het glansspoelmiddel zorgt ervoor dat het laatste spoelwater (glansspoelen) wegstroomt zonder druppels achter te laten.

Als de glansspoelmiddelvoorraad leeg is, knippert de bijvulindicator  en op het display staat:

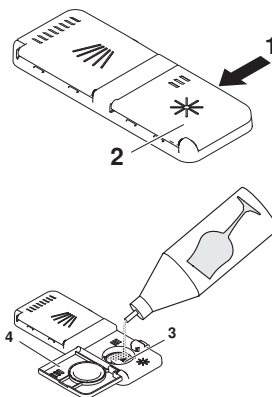

  **Vul glansmiddel bij.**

- ▶ Druk het deksel **1** van het glansspoelmiddelreservoir **2** in pijlrichting en open het.
- ▶ Vul glansspoelmiddel bij tot markering **3** «max» (bij fabrieksinstelling: 1,3 dl = ca. 35 spoelcycli).
- ▶ Sluit het klapdeksel **4**.
- ▶ Veeg gemorst glansspoelmiddel af.



## 10.6 Opslagtank legen

De opslagtank moet worden geleegd voordat het apparaat wordt losgekoppeld van de stroomvoorziening (bij. in vakantiewoningen, bij andere huurders).

- ▶ In de persoonlijke instellingen «Opslagtank legen»  kiezen (zie pagina 54).
- ▶ Druk op de toets .
  - De opslagtank wordt meteen geleegd.

# 11 Demo-modus

## 11.1 Algemene info

De demo-modus is een simulatieprogramma waarbij alle programma's zonder water en verwarming worden uitgevoerd.

In de demo-modus kan de volledige bediening worden uitgevoerd. Het toestel spoelt echter niet.

Service-instellingen mogen alleen door geïnstrueerd personeel worden uitgevoerd.

Als de demo-modus is ingeschakeld, verschijnen de volgende meldingen:

- ▶ Bij het ontwaken van het toestel
- ▶ In de gebruikersbegeleiding

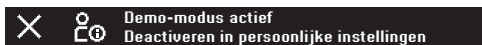

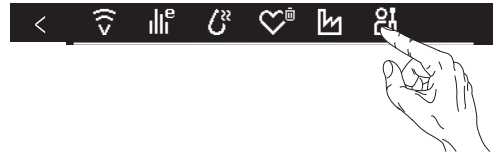

## 11.2 Inschakelen

- ▶ Druk op het startbeeldscherm zo vaak op de toets > tot «Persoonlijke instellingen» verschijnt.
- ▶ Druk op de toets .
  - Op het display verschijnt het menu van de persoonlijke instellingen.
- ▶ Druk op 

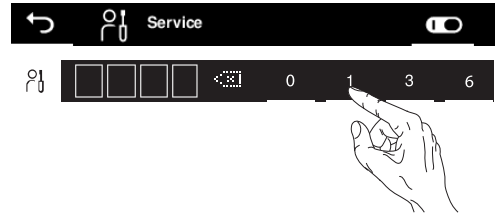

- ▶ Activeer door op  te drukken
- ▶ Voer 6301 in



- ▶ Bevestig
- ▶ Druk op 
- ▶ Displaymarkering rechtsonder

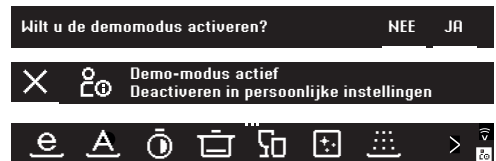

 **Voer in de service-instellingen geen andere instellingen uit. Dit kan leiden tot beperkingen van de toestel- en weergavefuncties.**

### 11.3 Uitschakelen

- ▶ Druk op het startbeeldscherm zo vaak op de toets > tot «Persoonlijke instellingen» verschijnt.
- ▶ Druk op de toets ⚙.
- Op het display verschijnt het menu van de persoonlijke instellingen.

▶ Druk op 

▶ Deactiveer door op  te drukken

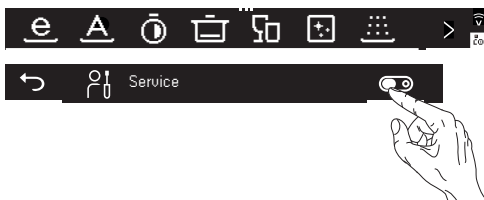

▶ Voer 6301 in



▶ Bevestig

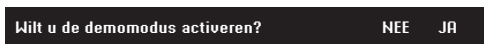

▶ Displaymarkering rechtsonder verwijderd.



 **Voer in de service-instellingen geen andere instellingen uit. Dit kan leiden tot beperkingen van de toestel- en weergavefuncties.**

## 12 Storingen zelf verhelpen

De volgende storingen kunnen eventueel zelf verholpen worden. Als dit niet mogelijk is, noteer dan de complete storingsmelding en het serienummer (SN) op het typeplaatje van uw apparaat en bel de servicedienst.

### 12.1 Storingsmeldingen

Volg bij storingsmeldingen de aanwijzingen op het bedieningspaneel. Druk na het verhelpen van de storingen op X. Het apparaat kan weer normaal bediend worden.

- Bij storingen klinkt er gedurende 1 minuut een geluidssignaal.



Display	Mogelijke oorzaken	Oplossing
<b>A0</b> Schuimvorming?	<ul style="list-style-type: none"> <li>▪ Sterk schuimend afwasmiddel gebruikt.</li> <li>▪ Gemorst glansspoelmiddel.</li> <li>▪ Handafwasmiddel gebruikt.</li> </ul>	<ul style="list-style-type: none"> <li>▶ Veeg gemorst glansspoelmiddel af met een doek.</li> <li>▶ Verwijder schuim met ca. 1 dl spijsolie.</li> <li>▶ Druk op de toets ∨ om de storingsmelding te bevestigen.</li> <li>▶ Selecteer het programma «Voorspoelen» .</li> </ul>



Display	Mogelijke oorzaken	Oplossing
<b>A1</b> Zeefstelsysteem controleren	<ul style="list-style-type: none"> <li>▪ Zeefstelsysteem niet geplaatst.</li> <li>▪ Zeefstelsysteem niet volledig vergrendeld.</li> </ul>	<ul style="list-style-type: none"> <li>▶ Controleer het zeefstelsysteem en plaats het terug.</li> <li>▶ Draai de fijnzeefgreep tot de aanslag met de klok mee.</li> </ul>
<b>A2</b> Waterafvoer controleren	<ul style="list-style-type: none"> <li>▪ Zeefstelsysteem verstopt.</li> <li>▪ Afvoerslang geknikt.</li> <li>▪ Afvoerpomp of sifon verstopt.</li> <li>▪ Bovenmatige schuimvorming door gemorst glansspoelmiddel.</li> </ul>	<ul style="list-style-type: none"> <li>▶ Reinig het zeefstelsysteem.</li> <li>▶ Verhelp de storing.</li> <li>▶ Druk op de toets <math>\checkmark</math> om de storingsmelding te bevestigen.</li> <li>▶ Start het programma opnieuw.</li> </ul>
<b>A7</b> Warmtepompstoring	<ul style="list-style-type: none"> <li>▪ Storing van de warmtepomp.</li> </ul>	<ul style="list-style-type: none"> <li>▶ Druk op de toets <math>\checkmark</math> om de storingsmelding te bevestigen. <ul style="list-style-type: none"> <li>– Het toestel is verder klaar voor gebruik. De warmtepomp wordt niet gebruikt.</li> </ul> </li> </ul>
<b>A9</b> Watertoevoer controleren	<ul style="list-style-type: none"> <li>▪ Waterkraan gesloten.</li> <li>▪ Filterzeef in de toevoer verstopt.</li> <li>▪ Onderbreking in de watertoevoer.</li> <li>▪ Te lage waterdruk.</li> </ul>	<ul style="list-style-type: none"> <li>▶ Verhelp de storing of wacht tot de watertoevoer is hersteld.</li> <li>▶ Druk op de toets <math>\checkmark</math> om de storingsmelding te bevestigen.</li> <li>▶ Start het programma opnieuw.</li> </ul>
<b>F8/E18</b> Watertemperatuursensor	<ul style="list-style-type: none"> <li>▪ Toevoerwater is warmer dan 79 °C (warmwateraansluiting)</li> </ul>	<ul style="list-style-type: none"> <li>▶ Laat de temperatuur van het toevoerwater verlagen door een sanitairmonteur.</li> </ul>
<b>F... /E...</b>	<ul style="list-style-type: none"> <li>▪ Verschillende situaties kunnen tot een «F»-melding leiden.</li> </ul>	<ul style="list-style-type: none"> <li>▶ Druk op de toets <math>\checkmark</math> om de storingsmelding te bevestigen.</li> </ul> <p>Indien de storingsmelding niet verdwijnt:</p> <ul style="list-style-type: none"> <li>▶ Onderbreek de stroomtoevoer voor ca. 1 minuut.</li> <li>▶ Schakel de stroomtoevoer weer in.</li> <li>▶ Druk op de toets <math>\checkmark</math> om de storingsmelding te bevestigen.</li> <li>▶ Start het programma opnieuw.</li> <li>▶ Indien de storing opnieuw verschijnt, noteer dan de storingsmelding en het SN-nummer (zie pagina 79).</li> <li>▶ Sluit de waterkraan en onderbreek de stroomtoevoer.</li> <li>▶ Bel de klantenservice.</li> </ul>







Display	Mogelijke oorzaken	Oplossing
U... /E...	<ul style="list-style-type: none"> <li>▪ Incorrecte elektrische aansluiting.</li> <li>▪ Overspanning.</li> </ul>	<ul style="list-style-type: none"> <li>▶ Druk op de toets <math>\checkmark</math> om de storingsmelding te bevestigen.</li> </ul> <p>Indien de storingsmelding niet verdwijnt:</p> <ul style="list-style-type: none"> <li>▶ Onderbreek de stroomtoevoer voor ca. 1 minuut.</li> <li>▶ Schakel de stroomtoevoer weer in.</li> <li>▶ Druk op de toets <math>\checkmark</math> om de storingsmelding te bevestigen.</li> <li>▶ Start het programma opnieuw.</li> <li>▶ Indien de storing opnieuw verschijnt, noteer dan de storingsmelding en het SN-nummer (zie pagina 79).</li> <li>▶ Onderbreek de stroomtoevoer.</li> <li>▶ Laat de elektrische installatie nakijken door een deskundige.</li> </ul>

## 12.2 Verdere mogelijke verstoringsen

Probleem	Mogelijke oorzaak	Oplossing
Het apparaat start niet.	<ul style="list-style-type: none"> <li>▪ Verschillende redenen mogelijk.</li> </ul>	<ul style="list-style-type: none"> <li>▶ Sluit de toesteluur.</li> <li>▶ Steek de stekker in het stopcontact.</li> <li>▶ Controleer de zekeringen.</li> <li>▶ Het hoofdstuk «Bediening bij geactiveerde kinderbeveiliging» in acht nemen (zie pagina 50).</li> <li>▶ Als het apparaat nog steeds niet start: Bel de klantenservice.</li> </ul>
Het apparaat heeft een vreemde geur.	<ul style="list-style-type: none"> <li>▪ Verschillende redenen mogelijk.</li> </ul>	<ul style="list-style-type: none"> <li>▶ Zeefsysteem reinigen.</li> <li>▶ Laat het programma «Machineonderhoud»  met machinereinigingsmiddel draaien.</li> <li>▶ Kies een krachtiger programma.</li> <li>▶ Voldoende regenererzout bijvullen.</li> <li>▶ Verminder in de persoonlijke instelling de opslagduur van de tank , bijv. 12h (zie pagina 54).</li> </ul>
De tijdsindicatie blijft bij de programmastart of tijdens het afwassen tot 4 minuten stil staan	<ul style="list-style-type: none"> <li>▪ Waterontharder wordt na het regeneratieproces weggespoeld.</li> <li>▪ De programmaduur en de tijdsindicatie passen zich aan de vervuilingsgraad van het vaatwerk aan.</li> </ul>	<ul style="list-style-type: none"> <li>▶ Geen actie nodig.</li> </ul>

Probleem	Mogelijke oorzaak	Oplossing
De weergegeven EcoManagement-verbruikswaarden zijn te hoog.	<ul style="list-style-type: none"> <li>▪ De waarden kunnen afhankelijk van het programma, de belading, extra functies en persoonlijke instellingen variëren.</li> <li>▪ De nauwkeurigheid van de door het apparaat bepaalde waarde is onderhevig aan typische technische variaties.</li> </ul>	<ul style="list-style-type: none"> <li>▶ Geselceteerde persoonlijke instellingen controleren en eventueel aanpassen (zie pagina 54).</li> <li>▶ Geselecteerde instelopties controleren en eventueel aanpassen (zie pagina 22).</li> </ul>

### 12.3 Onbevredigend spoelresultaat

Probleem	Oplossing
De vaat wordt niet schoon.	<ul style="list-style-type: none"> <li>▶ Kies een krachtiger programma.</li> <li>▶ Ruim de korven anders in; voorkom sproeischaaduw.</li> <li>▶ Reinig het zeefstelsysteem en plaats het juist terug.</li> <li>▶ Controleer of sproeiarmen geblokkeerd of vervuild zijn.</li> <li>▶ Doseer het afwasmiddel correct of gebruik ander afwasmiddel (zie pagina 39).</li> <li>▶ Stel de waterhardheid  in de persoonlijke instellingen correct in (zie pagina 54).</li> <li>▶ Vul regenererzout bij.</li> </ul>
Er zit een witte laag op de vaat.	<ul style="list-style-type: none"> <li>▶ Reinig het toestel met machinereinigingsmiddel.</li> <li>▶ Vul regenererzout bij, selecteer programma «Voorspoelen»  en spoel zonder vaatwerk.</li> <li>▶ Doseer het afwasmiddel correct of gebruik ander afwasmiddel (zie pagina 39).</li> <li>▶ Vul glansspoelmiddel bij.</li> <li>▶ Stel de dosering van het glansspoelmiddel  in de persoonlijke instelling hoger in (zie pagina 54).</li> <li>▶ Stel de waterhardheid  in de persoonlijke instellingen correct in (zie pagina 54).</li> <li>▶ Als er geen «All in 1» afwasmiddel wordt gebruikt, schakel «All in 1»  in de Persoonlijke instellingen (zie pagina 51) dan uit.</li> </ul>
Glazen worden troebel, tonen lijnen. De afzetting kunnen niet worden weggeveegd.	<ul style="list-style-type: none"> <li>▶ De glazen zijn niet geschikt voor vaatwasmachines. Gebruik vaatwasmachinebestendige glazen</li> </ul>
Er zijn strepen en vegen op het vaatwerk te zien.	<ul style="list-style-type: none"> <li>▶ Stel de dosering van het glansspoelmiddel  in de persoonlijke instellingen lager in (zie pagina 54).</li> </ul>

Probleem	Oplossing
Het vaatwerk is nat en zonder glans of heeft droogvlekken.	<ul style="list-style-type: none"> <li>▶ Vul glansspoelmiddel bij.</li> <li>▶ Stel de dosering van het glansspoelmiddel ☼ in de persoonlijke instelling hoger in (zie pagina 54).</li> <li>▶ Gebruik een ander glansspoelmiddel.</li> <li>▶ Open de toesteldeur aan het einde van een programma pas als er een 3-voudig geluidssignaal klinkt en het display of het FunctionLight dooft (afhankelijk van het model).</li> </ul>
Het vaatwerk heeft roestvlekken.	<p>Het gaat om roest afkomstig van bestek, pannen, uit de waterleiding, etc. Het toestel is gemaakt van roestvrij staal.</p> <ul style="list-style-type: none"> <li>▶ Vul regenereerzout bij, selecteer programma «Voorspoelen» ☺ en spoel zonder vaatwerk.</li> </ul>
In het toestel blijven afwasmiddelresten achter.	<ul style="list-style-type: none"> <li>▶ Controleer of sproeiarmen geblokkeerd of vervuild zijn.</li> <li>▶ Gebruik een ander afwasmiddel.</li> <li>▶ Controleer het klepje van het afwasmiddelreservoir.</li> <li>▶ Controleer of het zeefstelsysteem vervuild is en reinig dit eventueel.</li> </ul>
Korf en kunststof onderdelen in het toestel verkleuren.	Er is vaatwerk met verkleurende etensresten (bijv. tomaten- of currysaus) of zilveren bestek afgewassen. De verkleuring kan na enkele afwasbeurten weer afnemen.

## 12.4 Bij een stroomonderbreking

- Een lopend programma wordt onderbroken. Nadat de stroomonderbreking is verholpen, wordt het programma voortgezet.
- Storingbewaking wordt onderbroken.

## 13 Toebehoren en vervangingsonderdelen

Vermeld bij bestellingen de modelnaam, het modelnummer en type toestel.



Bestekkorf «klein»



Bestekkorf «groot»

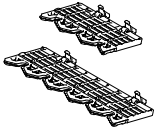

Set legborden onderste korf



Set Easy-pennen (4 stuks)



Set Vario-bestekhouders

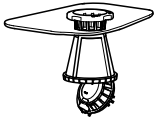

Zeefstelsysteem

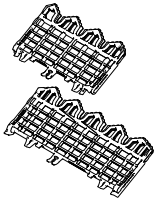

Legborden bovenste korf

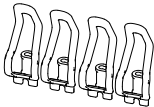

Set kleine klemmen (4 stuks)

Periode waarin reserveonderdelen beschikbaar zijn: 10 jaar nadat het laatste exemplaar van dit type op de markt is gebracht

## 14 Technische gegevens

Afmetingen	SMS 55	SMS 55 Grote ruimte	EURO 60	EURO 60 Grote ruimte
Toestelhoogte (tot afdekking)	756 mm	821 mm	756 mm	821 mm
Toestelhoogte (incl. stelvoet)	–	845–893 mm	780–828 mm	845–893 mm
Toestelbreedte	546 mm	546 mm	596 mm	596 mm
Toesteldiepte	572 mm	572 mm	572 mm	572 mm
Toestelgewicht	45-48 kg	44-49 kg	45-50 kg	46-54 kg
Met WP			59-61 kg	

### Sanitair aansluiting

Koud of warm water tot 60 °C:	G $\frac{3}{4}$ "
Toegestane druk watertoevoer:	0,1–1,0 MPa (1–10 bar)
Max. pomphoogte van de afvoer:	1,2 m

### Elektrische aansluiting

De gegevens over de elektrische aansluiting bevinden zich op het typeplaatje:

- ▶ Open de toesteldeur.
  - Het typeplaatje bevindt zich links op de binnenwand.

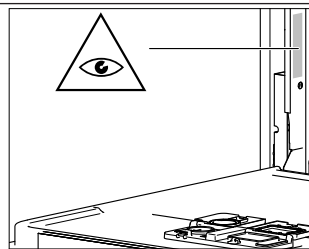

### Omgevingseisen

Minimale omgevingstemperatuur:	+10 °C
--------------------------------	--------

### Garantie

De fabrieksgarantie bedraagt 24 maanden na de inbedrijfstelling van het apparaat.

## 14.1 Veiligheidsconcept

Zolang de stroomtoevoer gegarandeerd is, wordt het apparaat door de elektronische besturing bewaakt. Optredende storingen worden door de storings- of foutmeldingen aangegeven.

## 14.2 Overstromingsbeveiliging



**De overstromingsbeveiliging werkt niet tijdens een stroomuitval. Draai bij langdurige gebruikspauzes de waterkraan dicht.**

De elektronische besturing bewaakt het waterpeil in het apparaat. Bij storing wordt de afvoer pomp ingeschakeld en de watertoevoer geblokkeerd.

### 14.3 Productgegevens volgens EU-verordening 2019/2017

De apparaatspecifieke gegevens zijn in de EPREL (European Product Database for Energy Labeling) - database opgeslagen. Om het apparaat te identificeren:

- ▶ Scan de QR-code op het energie-etiket en volg de link, of
- ▶ type de "type"-aanduiding handmatig in de EPREL-database (<https://eprel.ec.europa.eu/>) in.
- ▶ De "type"-aanduiding is op het typeplaatje zichtbaar (zie pagina 79).
- ▶ Het productinformatieblad bij het desbetreffende product kan bovendien worden geraadpleegd onder [www.vzug.com](http://www.vzug.com).

### 14.4 Aanwijzingen voor keuringsdiensten

De aanwijzingen voor keuringsdiensten zijn beschikbaar op het internet: [www.vzug.com/testinstitute](http://www.vzug.com/testinstitute).

### 14.5 Geluidsmeting

Zie hoofdstuk „Aanwijzingen voor keuringsdiensten”.

## 15 Afvoer

### 15.1 Verpakking



Kinderen mogen in geen geval met verpakkingsmateriaal spelen omdat er letsel- of verstikkingsgevaar bestaat. Berg verpakkingsmateriaal veilig op en gooi het op een milieuvriendelijke manier weg.

### 15.2 Veiligheid

Het apparaat onbruikbaar maken om ongevallen door ondeskundig gebruik (bijv. door spelende kinderen) te vermijden:

- ▶ Het toestel loskoppelen van het stroomnet. Bij een vast geïnstalleerd toestel moet dit door een erkende elektromonteur worden gedaan. De voedingskabel aan het toestel afsnijden.
- ▶ Verwijder de deursluiting of maak hem onklaar.

### 15.3 Afvoer



-  Het symbool met de doorgestreven vuilnisbak geeft aan dat oude elektrische en elektronische toestellen overeenkomstig de van toepassing zijnde WEEE-wetgeving afgevoerd moeten worden. Dergelijke toestellen kunnen gevaarlijke en milieugevaarlijke stoffen bevatten.
- Deze toestellen moeten via een aangewezen inzamelpunt voor de recycling van elektrische en elektronische toestellen worden afgevoerd en mogen niet als huishoudelijk afval worden afgevoerd. Op deze wijze levert u een bijdrage aan de bescherming van het milieu en van hulpbronnen.
- Voor aanvullende informatie verzoeken wij u contact op te nemen met de plaatselijke autoriteiten.

### 15.4 Aanwijzing voor de warmtepomp

Dit toestel is CFK-vrij. Het bevat gefluoreerd broeikasgas, dat onder het Protocol van Kyoto valt.

Warmtepomp	hermetisch gesloten
Broeikasgas	R134a
Vulgewicht [kg]	0,175
GWP [(kg CO <sub>2</sub> )/(kg broeikasgas)]	1430
Totaal GWP [t CO <sub>2</sub> ]	0,250



## Adressen importeurs



AU/NZ	<b>V-ZUG Australia Pty. Ltd.</b> 2/796 High Street Kew East 3102, VIC AUSTRALIË	LB	<b>Kitchen Avenue SAL</b> Mirna El Chalouhi Highway Wakim Bldg, Jdeihah Beiroet LIBANON
CN	<b>V-ZUG (Shanghai) Domestic Appliance Co. Ltd.</b> Raffles City Changning Office Tower 3 No. 1139 Changning Road 200051 Shanghai CHINA	RU	<b>OOO Hometek</b> Dubinskaya Street 57 building 1 113054 Moskou RUSLAND
AT/BE/ DK/DE/ ES/FR/ NO/NL/ LU/SE	<b>V-ZUG Europe BV</b> Evolis 102 8530 Harelbeke BELGIË	SG	<b>V-ZUG Singapore Pte. Ltd.</b> 6 Scotts Road Scotts Square #03- 11/12/13 228209 Singapore SINGAPORE
GB/IE	<b>V-ZUG UK Ltd.</b> 27 Wigmore Street Londen W1U 1PN GROOT-BRITTANNIË	TH	<b>V-ZUG (Thailand) Ltd.</b> 140/36, 17th Floor ITF Tower, Si- lom Road Suriyawong Sub-district Bangrak District Bangkok 10500 THAILAND
HK/MO	<b>V-ZUG Hong Kong Co. Ltd.</b> 12/F, 8 Russell Street Causeway Bay HONGKONG	TR	<b>GÜRELLER</b> Anchor Sit.3A/1-2 Çayyolu 06690 ÇANKAYA/ANKARA TURKIJE
IT	<b>Frigo 2000 S.p.A</b> Viale Fulvio Testi 125 20092 Cinisello Balsamo (Mil- aan) ITALIË	UA	<b>Private enterprise "Stirion" (MIRS corp.)</b> Osipova Street 37 65012 Odessa OEKRAÏNE
IL	<b>Digital Kitchen</b> Hataarucha 3 6350903 Tel Aviv ISRAEL	VN	<b>V-ZUG VIETNAM COMPANY LTD.</b> 21st Floor, Saigon Centre, 67 Le Loi Ben Nghe Ward, District 1 Ho Chi Minh City, 700000 VIETNAM

# 16 Trefwoordenregister

## Symbolen

«Glazen  
Glazenhouder» ..... 31

## A

Adressen importeurs ..... 73  
Afbreken  
Programma ..... 45  
Toets ..... 13  
Uitgestelde start ..... 46  
Afvoer ..... 72  
Afwasmiddelen  
Gecombineerde ..... 22  
Selecteren ..... 39  
Vullen ..... 40  
Afwasmiddelreservoir ..... 11, 40  
All in 1 ..... 22, 40  
Activeren ..... 51  
Deactiveren ..... 51  
Alledaags Kort ..... 17  
A-meldingen ..... 64, 65  
Automatisch ..... 17  
Automatische deuropening ..... 56  
Automatische standby ..... 56

## B

Bedienings- en dispelelementen ..... 11  
Behoedzaam  
Energie besparen ..... 22  
Glas ..... 18  
Wijnglas ..... 20  
Bestek  
Bestekkorf groot ..... 11, 69  
Bestekkorf klein ..... 11, 69  
Besteklade ..... 11  
Inruimen ..... 29, 36  
Vario-bestekhouder ..... 69  
Bierglas ..... 20  
Binnenruimte ..... 11  
Verlichting ..... 55  
Bordverwarming ..... 21  
Bovenste korf ..... 11

## C

Celsius ..... 55  
Continumodus ..... 41, 47

## D

Declaratieprogramma ..... 16  
Deurgreep ..... 11  
Deuropeningshoek ..... 56  
Display ..... 11

Bedienen ..... 41  
Ontgrendelen ..... 50  
Veegbescherming ..... 23  
Draadloze verbinding ..... 53  
DrogenPlus ..... 22  
Duitse waterhardheid ..... 55  
DUS ..... 20, 21

## E

Easy-pennen ..... 27, 31, 69  
Eco ..... 16  
EcoManagement ..... 12, 23  
Activeren ..... 56  
Deactiveren ..... 56  
Displays ..... 52  
Eerste ingebruikname ..... 9  
Energie besparen ..... 22  
Energie- en waterverbruik ..... 15, 23  
Displays ..... 52

## F

F- en E-meldingen ..... 65  
Fabrieksinstellingen ..... 58  
Fahrenheit ..... 55  
Favorieten ..... 48  
Aanmaken ..... 48  
Afzonderlijk wissen ..... 41, 49  
Alle wissen ..... 58  
In de continuumodus gebruiken ..... 49  
Opslaan ..... 41  
Starten ..... 48  
Fondue ..... 19  
Franse waterhardheid ..... 55  
FunctionLight ..... 11, 14  
Activeren ..... 55  
Deactiveren ..... 55

## G

Garantie ..... 70  
Garantieverlenging ..... 79  
Gecombineerde reinigingsmiddelen ..... 40  
All in 1 ..... 22  
Geldigheidsbereik ..... 2  
Geluidssignaal ..... 54  
Geluidssterkte ..... 54  
Gemiddeld verbruik ..... 23  
Displays ..... 52  
Glansspoelmiddel  
Doserer ..... 55  
Vullen ..... 62  
Glansspoelmiddelreservoir ..... 11, 62  
Glazen  
Energie besparen ..... 22

Glas.....	18	Legen bij netstoring .....	57
Inruimen.....	27, 31	Opslagduur instellen.....	57
SteamFinish .....	22	OptiStart.....	22
Wijnglas .....	20		
<b>H</b>		<b>P</b>	
Halve belading .....	22	Party .....	18
Helderheid.....	54	Starten .....	43
Houder voor klein vaatwerk bovenste korf		Persoonlijke instellingen.....	12, 54
.....	31	Aanpassen.....	54
Houders voor klein vaatwerk.....	69	Poeder .....	40
Hygiëne.....	19	Programma .....	12, 15
		Afbreken .....	45
<b>I</b>		Einde .....	45
Informatie.....	41, 52	In de continuumodus gebruiken .....	47
Inklapbaar rek.....	24, 25	Onderbreken .....	44
Warmtepomp.....	57	Selecteren .....	42
Instelopties .....	13, 22	Starten .....	42, 48
Bij favorieten selecteren .....	48	Tijdsduur.....	15
Permanent selecteren.....	49, 54		
Tijdelijk uitschakelen .....	50	<b>R</b>	
Intensief.....	17, 21	Raclette.....	19
		Regenererzout	
<b>K</b>		Bijvullen .....	60
Kinderbeveiliging .....	22	Verbruik .....	61
Activeren.....	50		
Deactiveren.....	51	<b>S</b>	
Ontgrendelen.....	50	Serienummer (SN).....	79
Korte programma's		Service & Support.....	79
Alledaags Kort.....	17	Service-instellingen.....	58
Halve belading .....	22	Silent.....	18
Party .....	18	Speelgoed .....	21
Sprint.....	17	SpoelenPlus .....	22
Kunststof.....	21	Sprint.....	17
Kunststof bakjes.....	31	Sproeiarmen .....	11
		Reinigen .....	59
<b>L</b>		SteamFinish .....	22
Lage temperatuur .....	58	Symbolen.....	5
Led.....	14		
Legbord .....	25, 32, 33, 34	<b>T</b>	
Legborden.....	69	Taal.....	54
		Tab's.....	39, 41
<b>M</b>		Tank	
Machineonderhoud.....	19	Legen .....	57, 62
Modelnaam .....	2	Legen bij netstoring .....	57
Modelnummer .....	2	Opslagduur instellen.....	57
		Technische vragen .....	79
<b>N</b>		Tekstdisplay .....	11
Notities.....	77	Temperatuureenheid .....	55
		Tips voor het laden van de bovenste korf	
<b>O</b>		Vario-bestekhouder .....	38
Onderste korf.....	11	Toestel	
Inruimen.....	24	Afvoeren .....	72
Opslagtank.....	57	Toesteldeur .....	11
Legen .....	57, 62	Deurgewicht instellen.....	9
		Reinigen .....	59

Toestelhygiëne .....	19
Toetstoon.....	54
Toon .....	54
Totaal verbruik.....	23
Displays .....	52
Type.....	2
Typeplaatje.....	79

## U

U- en E-meldingen .....	66
Uitgestelde start .....	22
Afbreken .....	46
OptiStart selecteren.....	46
Tijdsduur instellen.....	46

## V

Vario-bestekhouder .....	38, 69
Veegbescherming.....	23
Activeren.....	51
Veiligheidsvoorschriften	
Algemene .....	5
Verbruikswaarden .....	15
Displays .....	52
Terugzetten .....	56
Vervuiling licht	
Automatisch .....	17
Party .....	18
Sprint.....	17
Vervuiling normaal	
Alledaags Kort.....	17
Automatisch .....	17
Eco .....	16
Silent .....	18
Vervuiling sterk	
Automatisch .....	17
Fondue/Raclette .....	19
Intensief .....	17, 21
Voorspoelen.....	20
VoorspoelenPlus .....	20
V-ZUG-app.....	53
V-ZUG-Home.....	53
Activeren.....	56

## W

Warmtepomp .....	72
Warmwateraansluiting.....	57
Waterhardheid .....	55
Regeneerertzout.....	61
WijnDegu .....	20

## Z

Zeefsysteem.....	11, 69
Reinigen .....	60
Zoutreservoir.....	11, 60

# Notities



## 17 Service & Support



In het hoofdstuk «Storingen oplossen» vindt u nuttige informatie met betrekking tot kleinere storingen. Zo hoeft u niet om een servicemonteur te vragen en vermijdt u mogelijke kosten.

De V-ZUG-garantie-informatie vindt u op [www.vzug.com](http://www.vzug.com) →Service

→Garantie. Lees deze aandachtig door.

Registreer uw toestel per direct online via [www.vzug.com](http://www.vzug.com) →Service

→Garantieregistratie. Zo profiteert u in geval van een mogelijke storing reeds tijdens de garantieperiode van het toestel van de beste ondersteuning. Voor de registratie hebt u het serienummer (SN) en de aanduiding van het toestel nodig. Deze gegevens vindt u op het typeplaatje van uw toestel.

Mijn toestel-informatie:

**SN:** \_\_\_\_\_ **Toestel:** \_\_\_\_\_

Houd deze informatie altijd binnen handbereik als u met V-ZUG contact opneemt. Hartelijk dank.

- ▶ Open de toesteldeur.
  - Het serviceplaatje bevindt zich links aan de kuiprand.

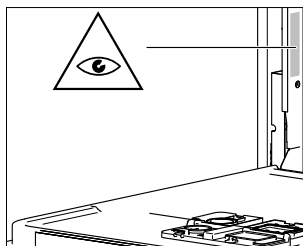

### Uw reparatieopdracht

Onder [www.vzug.com](http://www.vzug.com)→Service→Service-Nummer vindt u het telefoonnummer van het dichtstbijzijnde V-ZUG-Service-center.

### Technische vragen, toebehoren, garantieverlenging

V-ZUG helpt u ook graag bij algemene administratieve en technische aanvragen, neemt uw bestellingen op voor toebehoren en vervangende onderdelen en informeert u over onze vooruitstrevende servicecontracten.

# Korte handleiding

## 1. Toesteldeur openen

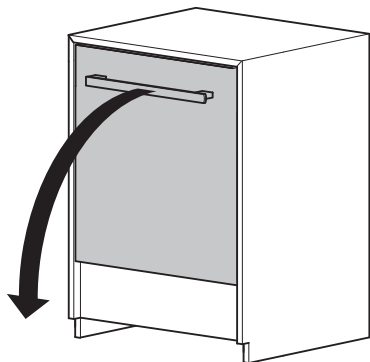

## 2. Vaatwerk inruimen

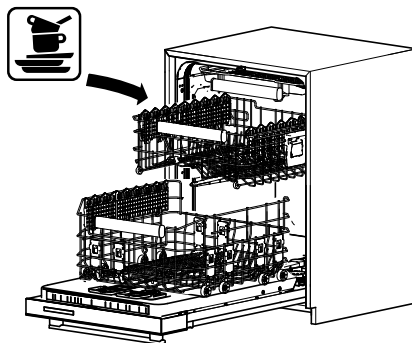

## 3. Afwasmiddel vullen

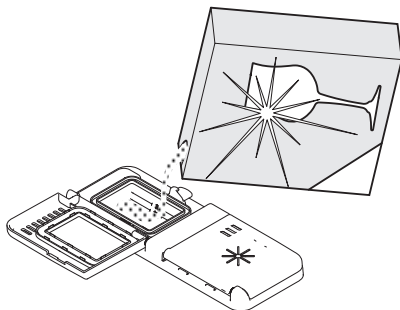

## 4. Programma kiezen

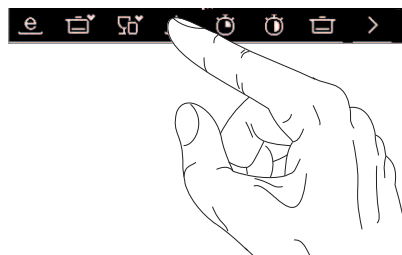

## 5. Toesteldeur sluiten: Programma start

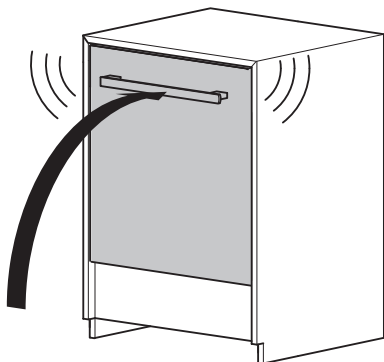

## 6. Einde nadrogen: Vaatwerk uitnemen

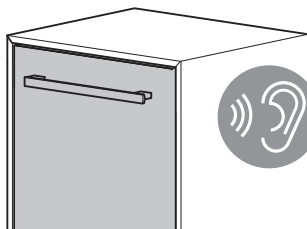

1158510-02