



**SIEMENS**



**Was-/droogautomaat**

---

nl Gebruiksaanwijzing en plaatsingshandleiding



Register your product on My Siemens and discover exclusive services and offers.

[siemens-home.bsh-group.com/welcome](https://siemens-home.bsh-group.com/welcome)

The future moving in.

Siemens Home Appliances

## Uw nieuwe Was-/droogautomaat

U hebt gekozen voor een Was-/droogautomaat van het merk Siemens.

Neem a.u.b. een paar minuten de tijd om dit te lezen en zo de voordelen van uw Was-/droogautomaat te leren kennen.

Om aan de hoge kwaliteitsstandaard van het merk Siemens te voldoen, is de werking en de onberispelijke toestand van elke Was-/droogautomaat, die onze fabriek verlaat, zorgvuldig getest.

Verdere informatie over onze producten, toebehoren, reserveonderdelen en Service onder siemens-home.bsh-group.com of neem contact op met onze Servicedienst.

Waar de gebruiksaanwijzing/ installatievoorschrift verschillende modellen beschrijft, wordt op de desbetreffende punten op de verschillen gewezen.



De Was-/droogautomaat pas na het lezen van de gebruiksaanwijzing en installatievoorschrift in gebruik nemen!

## Weergaveregels

### ⚠ Waarschuwing!

Deze combinatie van symbool en signaalwoord wijst op een mogelijke gevaarlijke situatie. Niet aanhouden kan de dood of ernstig letsel tot gevolg hebben.

### ⚠ Attentie!

Dit signaalwoord wijst op een mogelijk gevaarlijke situatie. Niet aanhouden kan materiële schade of schade aan het milieu tot gevolg hebben.

### Aanwijzing/tip

Aanwijzingen voor optimaal gebruik van het apparaat / nuttige informatie.

#### 1. 2. 3. / a) b) c)





Handelingsstappen worden voorafgegaan door getallen of letters.

■ / -

Opsommingen worden door een vakje of een schuine streep voorafgegaan.

# Inhoudsopgave

	<b>Bedoeld gebruik</b> . . . . .	<b>5</b>
	<b>Veiligheidsinstructies</b> . . . . .	<b>6</b>
	Kinderen/mensen/huisdieren . . . . .	6
	Installatie . . . . .	8
	Bediening . . . . .	11
	Reiniging/Onderhoud . . . . .	13
	<b>Milieubescherming</b> . . . . .	<b>15</b>
	Verpakking/gebruikt apparaat . . . . .	15
	Ga zuinig om met energie en hulpbronnen . . . . .	15
	<b>Plaatsen en aansluiten</b> . . . . .	<b>16</b>
	Leveringsomvang . . . . .	16
	Veiligheids- instructies . . . . .	17
	Verwijderen van de transportvergrendelingen . . . . .	17
	Installatie oppervlak . . . . .	18
	Installatie op een basis of houten vloer . . . . .	19
	Positioneren en horizontaal stellen . . . . .	19
	Installatie van het apparaat in een kitchenette . . . . .	20
	Horizontaal stellen . . . . .	21
	Monteren van de deurscharnieren . . . . .	21
	Lengte van de slangen en de aansluitkabel . . . . .	22
	Water- inlaat . . . . .	23
	Water- afvoer . . . . .	24
	Elektrische aansluiting . . . . .	25
	Vóór de eerste keer wassen . . . . .	25
	Transport . . . . .	26
	<b>Vertrouwd raken met het apparaat</b> . . . . .	<b>27</b>
	Apparaat . . . . .	27
	Bedieningspaneel . . . . .	28
	<b>Wasgoed</b> . . . . .	<b>34</b>
	Wasgoed voor het wassen voorbereiden . . . . .	34
	Wasgoed voor het drogen voorbereiden . . . . .	35
	<b>Wasmiddelen en verzorgingsproducten</b> . . . . .	<b>36</b>
	Wasmiddelaanbeveling . . . . .	37
	<b>Overzicht van programma's</b> . . . . .	<b>38</b>
	Selecteerbare programma * . . . . .	38
	Droogtabel . . . . .	41
	Stijfsel . . . . .	42
	Kleuren/bleken . . . . .	42
	<b>Bediening van het apparaat</b> . . . . .	<b>42</b>
	Voorbereiden van het apparaat . . . . .	42
	Programma selecteren/apparaat inschakelen . . . . .	43
	Wasgoed in de trommel doen . . . . .	43
	Vullen met was- en wasverzorgingsmiddel . . . . .	44
	Kinderslot . . . . .	45
	Verwijderen van het wasgoed / uitschakelen van het apparaat . . . . .	46
	<b>Sensoren</b> . . . . .	<b>46</b>
	Detectiesysteem voor ongebalanceerde belading . . . . .	46
	<b>Reiniging en onderhoud</b> . . . . .	<b>47</b>
	Buitenkant van het apparaat/ Bedieningspaneel . . . . .	47
	Trommel . . . . .	47
	Ontkalken . . . . .	47
	Wasmiddel- lade en behuizing . . . . .	47
	De afvoerpomp is verstopt . . . . .	48
	De afvoerslang bij de sifon is verstopt . . . . .	49
	Het filter in de watertoevoer is verstopt . . . . .	50
	<b>Storingen en hoe deze te verhelpen</b> . . . . .	<b>51</b>
	Nood- ontgrendeling . . . . .	51
	Informatie op het display . . . . .	52
	Storingen en hoe deze te verhelpen . . . . .	53

 <b>Servicedienst</b> .....	57
Productnummer (E-Nr) en productienummer (FD) .....	58
 <b>Verbruikswaarden</b> .....	59
 <b>Technische gegevens</b> .....	61
 <b>Aqua-Stop garantie</b> .....	61



## Bedoeld gebruik

- Dit apparaat is uitsluitend bedoeld voor huishoudelijk gebruik.
- Dit apparaat niet installeren op plekken waar vorst op kan treden en/of bij buitenomstandigheden. Er bestaat een risico dat het apparaat beschadigd raakt wanneer restwater er in bevriest. Wanneer slangen bevroren, kunnen ze barsten/knappen.
- Dit apparaat mag alleen worden gebruikt voor het wassen van huishoudelijk wasgoed, bestaande uit machinewasbare items en met de hand wasbaar wol (zie label) op het item. Gebruik van het apparaat voor enige andere toepassing dan het bedoelde gebruik is verboden.
- Dit apparaat mag uitsluitend worden gebruikt voor het drogen en opfrissen van huishoudelijk wasgoed, bestaande uit items die zijn gewassen met water en geschikt zijn om te drogen (raadpleeg label op item). Gebruik van het apparaat voor enige andere toepassing dan het bedoelde gebruik is verboden.
- Dit apparaat is geschikt voor gebruik met leidingwater en in de handel verkrijgbare wasmiddelen en verzorgingsproducten (moeten geschikt zijn voor gebruik in wasmachines).
- Dit apparaat is bedoeld voor gebruik tot op een maximale hoogte van 2000 m boven zeeniveau.

### Voordat u het apparaat inschakelt:

Controleer of er geen zichtbare schade is aan het apparaat. Gebruik het apparaat niet wanneer het is beschadigd. Mocht u problemen tegenkomen, neem dan contact op met uw dealer of onze klantenservice.

Lees en volg de bedienings- en installatie-instructies en alle andere informatie op die is meegeleverd met dit apparaat.

Bewaar de documenten voor later gebruik of voor volgende eigenaren.



## **Veiligheidsinstructies**

De volgende veiligheidsinformatie en waarschuwingen worden geboden om u te beschermen tegen letsel en materiële schade van uw omgeving te voorkomen.

Het is echter belangrijk om de noodzakelijke voorzorgsmaatregelen te nemen en de benodigde zorgvuldigheid in acht te nemen bij het installeren, onderhouden, reinigen en bedienen van het apparaat.

### **Kinderen/mensen/huisdieren**



#### **Waarschuwing**

#### **Kans op dodelijk letsel!**

Kinderen en andere mensen die niet in staat zijn de risico's in te schatten van het gebruik van het apparaat kunnen zichzelf verwonden of in levensgevaarlijke situaties terecht komen. Daarom opgelet a.u.b.:

- Het apparaat kan worden gebruikt door kinderen ouder dan 8 jaar en door personen met verminderde fysieke-, sensorische- of mentale capaciteiten of door personen met een gebrek aan ervaring of kennis, mits er toezicht is of ze instructies hebben gehad over het correcte veilige gebruik van het apparaat en de potentiële gevaren van het gebruik van het apparaat hebben begrepen.
- Kinderen mogen niet met dit apparaat spelen.
- Laat kinderen dit apparaat niet reinigen of onderhouden zonder toezicht.
- Houd kinderen onder de 3 jaar en huisdieren uit de buurt van dit apparaat.
- Laat het apparaat niet zonder toezicht wanneer kinderen of andere mensen die niet in staat zijn de risico's in te schatten in de buurt zijn.

**⚠ Waarschuwing****Kans op dodelijk letsel!**

Kinderen kunnen zichzelf insluiten in apparaten en zo in een levensgevaarlijke situatie raken.

- Plaats het apparaat niet achter een deur, omdat dit de deur van het apparaat kan blokkeren of kan verhinderen dat de deur volledig opent.
- Wanneer een apparaat het einde van haar levensduur heeft bereikt, trek dan de stekker uit het stopcontact **voordat** u de aansluitkabel doorknipt, en maak vervolgens het slot van de deur van het apparaat onklaar.

**⚠ Waarschuwing****Kans op verstikking!**

Wanneer kinderen mogen spelen met verpakkingsfolie of kunststof folie of verpakkingsonderdelen dan kunnen ze er in verstrikt raken of deze over hun hoofd trekken en stikken.

Houd verpakkingsmateriaal, kunststof folie en verpakkingsonderdelen uit de buurt van kinderen.

**⚠ Waarschuwing****Kans op vergiftiging!**

Wasmiddelen en verzorgingsproducten kunnen resulteren in vergiftiging wanneer ze worden ingenomen.

Raadpleeg een arts in geval van per ongeluk innemen. Houd wasmiddelen en verzorgingsproducten buiten het bereik van kinderen.

**⚠ Waarschuwing****Oog-/huidirritatie!**

Contact met wasmiddelen of verzorgingsproducten kan irritatie aan ogen of huid veroorzaken.

Spoel ogen of huid grondig wanneer deze in contact komen met wasmiddel of de verzorgingsproducten. Houd wasmiddelen en verzorgingsproducten buiten het bereik van kinderen.

## Installatie

### **Waarschuwing**

#### **Kans op elektrische schok / brand / materiële schade / schade aan het apparaat!**

Wanneer het apparaat niet correct wordt geïnstalleerd, dan kan dit leiden tot een gevaarlijke situatie. Waarborg het volgende:

- Dat de netspanning op uw stopcontact overeenkomt met de nominale spanning die is vermeld op het apparaat (typeplaat). De aangesloten lasten en de benodigde zekeringwaarde zijn vermeld op het identificatieplaatje.
- Het apparaat mag niet worden gevoed door een extern schakelapparaat, zoals een timer, of worden aangesloten op een circuit, dat regelmatig wordt in en uitgeschakeld door een nutsbedrijf.
- Dat de netstekker en het randaarde stopcontact met elkaar overeenstemmen en dat de randaarde correct is geïnstalleerd.
- Dat de elektrische installatie anders heeft van voldoende grote diameter.

- Dat de netstekker te allen tijde vrij toegankelijk is. Wanneer het niet mogelijk is te voldoen aan de relevante regelgeving, dan moet een schakelaar (2-polige uitschakelaar) worden ingebouwd in de permanente installatie, overeenkomstig de regelgeving voor elektrische installaties.
- Bij gebruik van een aardlekschakelaar uitsluitend een exemplaar gebruiken met het volgende symbool: . De aanwezigheid van dit symbool is de enige manier om er zeker van te zijn dat deze voldoet aan alle geldende regelgeving.

### **Waarschuwing**

#### **Kans op elektrische schok / brand / materiële schade / schade aan het apparaat!**

Wanneer de aansluitkabel van het apparaat is gewijzigd of beschadigd, dan kan dit leiden tot een elektrische schok, kortsluiting of brand als gevolg van oververhitting.

De aansluitkabel mag niet worden geknikt, gekneld of gewijzigd en mag niet in contact komen met hittebronnen.



**⚠ Waarschuwing**  
**Kans op brand / materiële schade / schade aan het apparaat!**

Het gebruik van verleng snoeren of stekkerdozen kan leiden tot brand door oververhitting of kortsluiting. Sluit het apparaat direct aan op een geaard stopcontact dat correct is geïnstalleerd. Gebruik geen verleng snoeren, stekkerdozen of meerweg-stopcontacten.

**⚠ Waarschuwing**  
**Kans op letsel / materiële schade / schade aan het apparaat!**

- Het apparaat kan trillen of verplaatsen tijdens bedrijf, hetgeen potentieel kan leiden tot letsel of materiële schade. Plaats het apparaat op een schone, gelijkmatige en stevige ondergrond en stel het horizontaal m.b.v. de stelvoeten en een waterpas.
- Wanneer u gebruik maakt van uitstekende delen van het apparaat (bijv. de deur van het apparaat) om het te tillen of te verplaatsen, dan kunnen deze onderdelen afbreken en letsel veroorzaken. Het apparaat niet aan uitstekende delen beetpakken om het apparaat te verplaatsen.

**⚠ Waarschuwing**  
**Kans op letsel!**

- Het apparaat is heel zwaar. Het optillen kan leiden tot letsel. Til het apparaat niet in uw eentje op.
- Het apparaat heeft scherpe randen waaraan u uw handen kunt snijden. Pak het apparaat niet beet aan de scherpe randen. Draag beschermende handschoenen om het op te tillen.
- Wanneer de slangen en aansluitkabel niet juist zijn geleid, dan kunnen deze een struikelgevaar vormen, hetgeen tot letsel kan leiden. Leid slangen en kabels dusdanig dat ze geen struikelgevaar vormen.

**Attentie!**

**Materiële schade / schade aan het apparaat**

- Wanneer de waterdruk te hoog of te laag is, dan kan het zijn dat het apparaat niet in staat is goed te werken en het kan ook leiden tot materiële schade of schade aan het apparaat. Zorg er voor dat de waterdruk in de water-toevoer tenminste 50 kPa (0,5 bar) is en niet hoger dan 900 kPa (9 bar).

- Wanneer de waterslangen zijn gewijzigd of beschadigd dan kan dit leiden tot materiële schade of schade aan het apparaat. De waterslangen moeten niet worden geknikt, bekneeld, gewijzigd of beschadigd.
- Het gebruik van slangen geleverd door andere merken voor het aansluiten van de watertoevoer kan resulteren in materiële schade of schade aan het apparaat. Gebruik uitsluitend de slangen die zijn meegeleverd met het apparaat of originele reserveslangen.
- Het apparaat is beveiligd voor transport met behulp van transportvergrendelingen. Wanneer de transportvergrendelingen niet worden verwijderd voordat het apparaat wordt gebruikt dan kan dit leiden tot schade aan het apparaat. Het is belangrijk om alle transportvergrendelingen volledig te verwijderen voordat u het apparaat voor de eerste keer gebruikt. Zorg er voor dat u deze transportvergrendelingen afzonderlijk bewaard. Het is belangrijk om de transportvergrendelingen weer aan te brengen wanneer het apparaat moet worden getransporteerd, om schade aan het apparaat tijdens het vervoer te voorkomen.

## Bediening

### **Waarschuwing**

#### **Kans op explosies/brand!**

Wasgoed dat in contact is geweest met oplosmiddelen, olie, was, wasverwijderaar, verf, vet of vlekkenverwijderaar kan ontsteken wanneer het wordt gedroogd in de machine, of kan er zelfs toe leiden dat het apparaat explodeert. Daarom opgelet a.u.b.:

- Spoel het wasgoed grondig met warm water en wasmiddel voordat u het droogt in de machine.
- Doe geen wasgoed in dit apparaat om te drogen wanneer het wasgoed niet eerst is gewassen.
- Gebruik dit apparaat niet wanneer industriële chemicaliën zijn gebruikt om het wasgoed te reinigen.

### **Waarschuwing**

#### **Kans op explosies/brand!**

- Wasgoed dat is voorbehandeld met reinigingsmiddelen die oplosmiddelen bevatten, bijv. vlekverwijderaars / schoonmaakoplosmiddelen, kunnen leiden tot een explosie nadat ze in de trommel zijn gedaan. Spoel het wasgoed grondig met water, voordat u het in de machine wast.

- Bepaalde objecten kunnen ontsteken tijdens het drogen, of er zelfs toe leiden dat het apparaat in brand vliegt of explodeert. Verwijder eventuele aanstekers of lucifers uit de zakken van kleding.
- Wanneer er zich kolenstof of meel bevindt rond het apparaat, dan kan dit leiden tot een explosie. Zorg er voor dat het gebied rond het apparaat schoon wordt gehouden wanneer het in gebruik is.

### **Waarschuwing**

#### **Kans op brand / materiële schade / schade aan het apparaat!**

Wanneer een programma wordt beëindigd voordat de droogcyclus is afgerond, dan wordt het wasgoed onvoldoende afgekoeld en kan er toe leiden dat het wasgoed ontsteekt, of kan leiden tot materiaalschade of schade aan het apparaat.

- Tijdens het laatste deel van de droogcyclus, wordt het wasgoed in de trommel niet verwarm (koel- cyclus). Dit is om te waarborgen dat het wasgoed op een temperatuur komt waarbij het niet beschadigd raakt.

- Schakel het apparaat niet uit voordat de droogcyclus is afgerond, tenzij u alle items direct uit de trommel haalt en deze uitspreidt (zodat de warmte kan ontsnappen).

 **Waarschuwing**  
**Kans op vergiftiging!**

Er kunnen giftige dampen vrijkomen door reinigingsmiddelen die oplosmiddelen bevatten, bijv. reinigungsoplosmiddel. Gebruik geen reinigingsmiddelen die oplosmiddelen bevatten.

 **Waarschuwing**  
**Kans op letsel!**

- Wanneer u leunt, of zit op de deur van het apparaat wanneer deze open is, dan kan het apparaat kantelen, hetgeen tot letsel kan leiden. Leun niet met uw gewicht op de deur van het apparaat wanneer het open is.
- Wanneer u op het apparaat klimt, kan het werkblad breken, hetgeen kan leiden tot letsel. Klim niet op het apparaat.
- Wanneer u in de trommel grijpt terwijl deze nog steeds draait, dan loopt u het risico letsel aan uw handen op te lopen. Wacht totdat de trommel niet meer draait.

 **Waarschuwing**  
**Kans op brandwonden!**

Bij wassen bij hoge temperaturen bestaat een risico op verbranding wanneer u in contact komt met wassop (bijv. bij het afvoeren van heet wassop in een wasbak). Grijp niet in het hete wassop.

## **Waarschuwing** **Oog-/huidirritatie!**

Wasmiddel en verzorgingsproducten kunnen er uit spatten wanneer de wasmiddellade wordt geopend terwijl het apparaat in bedrijf is. Spoel ogen of huid grondig wanneer deze in contact komen met wasmiddel of de verzorgingsproducten. Raadpleeg een arts in geval van per ongeluk innemen.

## **Attentie!**

### **Materiële schade / schade aan het apparaat**

- Wanneer de hoeveelheid wasgoed in het apparaat de maximum beladingscapaciteit overschrijdt, dan kan het zijn dat de machine niet goed kan functioneren of het kan leiden tot materiële schade of schade aan het apparaat. Overschrijd niet de maximale beladingscapaciteit van droog wasgoed. Zorg er voor dat u de maximum beladingscapaciteiten aan houdt zoals gespecificeerd voor elk van de programma's.
- Schuim en schuimrubber kan smelten en vervormen wanneer het wordt gedroogd in het apparaat. Droog geen items in het apparaat die schuim of schuimrubber bevatten.

- Wanneer u de verkeerde hoeveelheid wasmiddel of reinigingsmiddel in het apparaat doet, dan kan dit leiden tot materiële schade of schade aan het apparaat. Gebruik wasmiddelen / verzorgingsproducten / reinigingsmiddelen en wasverzachters overeenkomstig de instructies van de fabrikant.

## **Reiniging/Onderhoud**

### **Waarschuwing** **Kans op dodelijk letsel!**

Het apparaat wordt gevoed door elektriciteit. Er is sprake van een kans op een elektrische schok wanneer u in contact komt met componenten die onder spanning staan. Daarom opgelet a.u.b.:

- Schakel het apparaat uit. Koppel het apparaat los van de voeding (trek de stekker uit het stopcontact).
- De netstekker nooit aanraken of beetpakken met natte handen.
- Pak bij het verwijderen van de stekker uit het stopcontact altijd de stekker zelf beet en nooit de aansluitkabel, omdat anders hierdoor de aansluitkabel beschadigd kan raken.

- Voer geen technische modificaties uit aan het apparaat of kenmerken daarvan.
- Reparaties en andere werkzaamheden aan het apparaat mogen alleen worden uitgevoerd door onze klantenservice of door een elektricien. Dit geldt ook voor het vervangen van de aansluitkabel (indien nodig).
- Reserve aansluitkabels kunnen worden besteld via onze klantenservice.

**⚠ Waarschuwing**  
**Kans op vergiftiging!**

Er kunnen giftige dampen vrijkomen door reinigingsmiddelen die oplosmiddelen bevatten, bijv. reinigungsoplosmiddel. Gebruik geen reinigingsmiddelen die oplosmiddelen bevatten.

**⚠ Waarschuwing**  
**Kans op elektrische schok / materiële schade / schade aan het apparaat!**

Wanneer vocht het apparaat binnendringt, dan kan dit leiden tot kortsluiting. Gebruik geen hogedrukspuit, stoomreiniger, waterslang of spuitpistool voor het reinigen van uw apparaat.

**⚠ Waarschuwing**  
**Kans op letsel / materiële schade / schade aan het apparaat!**

Het gebruik van reserve-onderdelen en accessoires geleverd door andere merken is gevaarlijk en kan leiden tot letsel, materiële schade of schade aan het apparaat. Gebruik vanwege veiligheidsredenen uitsluitend originele reserve-onderdelen en accessoires.

**⚠ Attentie!**  
**Materiële schade / schade aan het apparaat**

Reinigingsmiddelen en middelen voor het voorbehandelen van wasgoed (bijv. vlekkenverwijderaars, voorwassprays etc.) kunnen schade veroorzaken wanneer ze in contact komen met oppervlakken van het apparaat. Daarom opgelet a.u.b.:

- Laat deze middelen niet in contact komen met de oppervlakken van het apparaat.
- Reinig het apparaat met uitsluitend water en een zachte, vochtige doek.
- Verwijder eventueel wasmiddel, spray of andere resten ogenblikkelijk.



## Milieubescherming

### Verpakking/gebruikt apparaat



Voer de verpakking op een milieuvriendelijke wijze af. Dit apparaat is gelabeld in overeenstemming met de Europese richtlijn 2012/19/EU betreffende afgedankte elektrische en elektronische apparaten (waste electrical and electronic equipment - WEEE). De richtlijn definieert een raamwerk voor het retourneren en recyclen van gebruikte apparaten en geldt in heel Europa.

### Ga zuinig om met energie en hulpbronnen

Als u deze instructies opvolgt, zal het apparaat minder elektriciteit en water verbruiken.

Kies programma's met lage temperaturen en langere wasduren, en benut de maximale beladingscapaciteit → *Blz. 38*.

- Het energieverbruik en het waterverbruik zijn dan het efficiëntst.

Gebruik de zuinigste programma-instellingen.

- Als u de programma-instellingen voor een programma aanpast, toont het display het verwachte verbruik.

Voeg op basis van de mate van verontreiniging van het wasgoed wasmiddel toe → *Blz. 37*.

- Bij een lichte tot normale verontreiniging volstaat een kleinere hoeveelheid wasmiddel. Houd u aan het doseringsadvies van de wasmiddelfabrikant.

Reduceer de wastemperatuur voor licht en normaal verontreinigd wasgoed.

- Bij lage temperaturen verbruikt het apparaat minder energie. Bij een lichte tot normale verontreiniging zijn lagere temperaturen dan op het wasetiket zijn aangegeven, ook toereikend.

Stel het maximale centrifugetoerental in als u het wasgoed naderhand in een droger wilt drogen.

- Hoe droger het wasgoed, des te korter de programmaduur tijdens het drogen, wat weer het energieverbruik verlaagt. Een hoger centrifugetoerental reduceert de resterende vochtigheid in het wasgoed, maar leidt tot een verhoogd centrifugegeluid.

Was het wasgoed zonder voorwas.

- Wassen met voorwas verlengt de programmaduur en verhoogt het energie- en waterverbruik.

Het apparaat heeft een functie voor continue automatische beladingsaanpassing.

- Afhankelijk van het type stof en de beladingscapaciteit, stelt de functie voor continue automatische beladingsaanpassing het waterverbruik en de programmaduur optimaal af.

## Plaatsen en aansluiten

### Leveringsomvang

**Aanwijzing:** Controleer het apparaat op transportschade. Nooit een beschadigd apparaat gebruiken. Wanneer u klachten heeft, neem dan contact op met de dealer waar u het apparaat heeft gekocht, of met onze servicedienst.

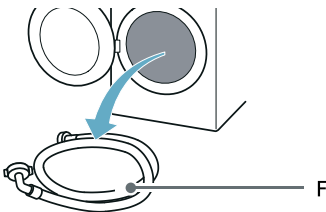
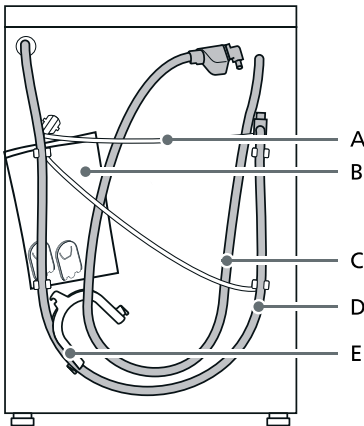

A Voedingskabel

- B Zak\*:
- Installatie- en bedieningsinstructies
  - Servicedienst locatie-overzicht\*
  - Garantie\*
  - Aanvullend blad voor de installatie- en bedieningsinstructies\*
  - Afdekkappen voor openingen nadat de transportvergrendelingen zijn verwijderd
- C Waterinlaat- slang op Aqua-Stop modellen
- D Water afvoer- slang
- E\* Elleboog voor het vastmaken van de waterafvoerslang
- F Koudwater toevoerslang op standaard//Aqua-Secure modellen
- \* Afhangelijk van het model

### Meegelieferd met het apparaat

Num	Beschrijving
5	Afdekkingen voor openingen die ontstaan door het verwijderen van de transportbouten.
1	Steeksleutel
1	24-40 mm dia. slangklem voor aansluiting op een sifon
1	Deur- sjabloon
2	Deur- scharnieren met schroeven

### Handig hulpmiddel

- Sleutel voor het losdraaien van de transportbouten en het stellen van de voeten van het apparaat
- Sleutel met:
  - Sleutelwijdte 13 voor het losdraaien van de transportvergrendelingen en
  - Sleutelwijdte 17 voor het stellen van de voeten van het apparaat



## Veiligheids- instructies

### **Waarschuwing** **Kans op letsel!**

- Het apparaat is heel zwaar.  
Wees voorzichtig bij het optillen/  
transporteren van het apparaat.
- Wanneer het apparaat wordt  
opgetild aan uitstekende delen (bijv.  
deur van het apparaat), dan kunnen  
onderdelen afbreken en letsel  
veroorzaken.  
Til het apparaat niet op aan  
uitstekende delen.
- Wanneer de slang en de netkabel  
niet correct worden geleid, dan  
bestaat een risico op struikelen en  
letsel.  
Leg slangen en kabels dusdanig dat  
er geen risico is om er over te  
struikelen.

### **Attentie!**

#### **Beschadiging van het apparaat**

Bevoren slangen kunnen scheuren/  
barsten.  
Installeer het apparaat niet in gebieden  
die blootgesteld zijn aan vorst, of  
buiten.

### **Attentie!**

#### **Waterschade**

De aansluitpunten voor de  
watertoevoer- slang en  
waterafvoerslang staan onder hoge  
druk. Om lekkage en waterschade te  
voorkomen, moet u de aanwijzingen in  
deze paragraaf aanhouden.

### **Aanwijzingen**

- Naast de veiligheidsinformatie die  
hier wordt opgesomd, kan het zijn  
dat de lokale water- en  
elektriciteitsleverancier speciale  
vereisten hebben.
- Laat in geval van twijfel het apparaat  
installeren door een specialist.

## Verwijderen van de transportvergrendelingen

### **Attentie!**

#### **Beschadiging van het apparaat**

- Het apparaat is beveiligd voor  
transport met behulp van  
transportvergrendelingen. Wanneer  
de transportvergrendelingen niet  
worden verwijderd dan kan de  
machine beschadigd raken wanneer  
deze wordt gebruikt.
- Om transportschade te voorkomen  
wanneer het apparaat op een later  
tijdstip wordt verplaatst, moet u de  
transportvergrendelingen weer  
aankomen voordat u het apparaat  
transporteert.

**Aanwijzing:** Bewaar de schroeven en  
manchetten op een veilige plek.



## nl Plaatsen en aansluiten

1. Schroef alle bouten los met behulp van de meegeleverde sleutel.

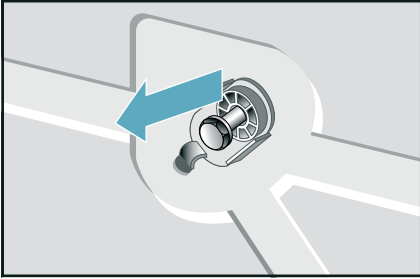

- Verwijder alle transportbouten volledig

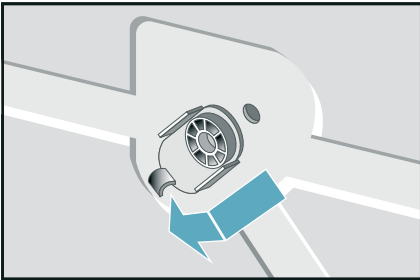

- Haal de voedingskabel uit de borgingen

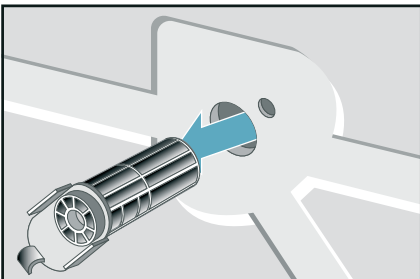

2. Breng de beschermende afdekkingen aan.

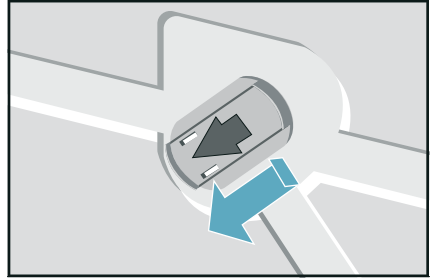

### Aanwijzingen

- Zorg ervoor dat voordat u het apparaat voor de eerste keer gebruikt, dat alle transportbouten zijn verwijderd en veilig worden bewaard voor een eventueel volgend transport.
- Wanneer u het apparaat op een later moment moet transporteren, breng dan altijd weer de veiligheidsbouten aan om beschadiging van de was-droogcombinatie te voorkomen.

### Installatie oppervlak

**Aanwijzing:** Het apparaat moet stabiel horizontaal zijn gesteld zodat het niet beweegt.

- Het installatie-oppervlak moet stevig en vlak zijn.
- Zachte vloeren/vloerbedekking zijn niet geschikt.

## Installatie op een basis of houten vloer

### Attentie!

#### Beschadiging van het apparaat

Het apparaat kan het apparaat en keukenmeubilair beschadigen bij centrifugeren.

**Aanwijzing:** Op vloeren met houten balken, het apparaat installeren:

- De voeten van het apparaat moeten worden vastgemaakt,
- Op een waterbestendige houten plaat (min. 30 mm dikte) die stevig op de vloer wordt geschroefd.

## Positioneren en horizontaal stellen

### Attentie!

Stabiliteit van het apparaat is essentieel om te waarborgen dat de was-droogcombinatie niet gaat "wandelen" tijdens het centrifugeren.

De installatielocatie moet stevig, schoon en vlak zijn.

Parketvloeren en zachte vloerbedekkingen, bijv. tapijten of vloerbedekking met schuimrug, zijn niet geschikt.

## Installatie van het apparaat in een kitchenette

### Waarschuwing

#### **Gevaar voor dodelijk letsel!**

Er is sprake van een kans op een elektrische schok wanneer u onder spanning staande componenten aanraakt.

Verwijder de afdekplaat van het apparaat niet.

### Aanwijzingen

- Er is een uitsparingsbreedte van 60 cm vereist.
- Installeer het apparaat uitsluitend onder een doorlopend werkblad dat stevig is bevestigd aan de naastliggende kasten

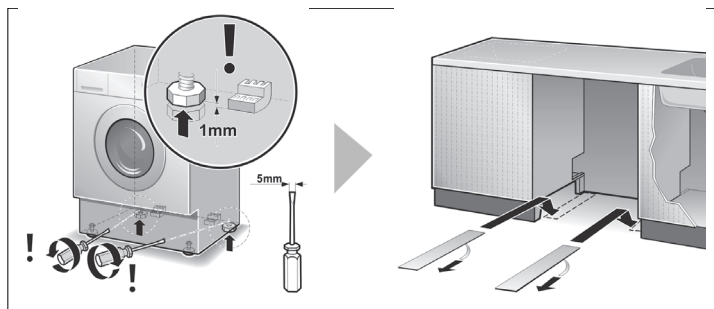

Glijdoeken maken het gemakkelijker de wasmachine in de installatie-uitsparing te glijden.

### Aanwijzingen

- Kan worden besteld via de aftersales-service, reserve-onderdeelnr. 66 1827.
- Maak de glijdoeken vochtig met een mengsel van water en afwasmiddel voordat u de was-droogcombinatie op haar plek glijdt. Gebruik geen vet en/of olie.

## Horizontaal stellen

### Attentie!

Intens geluid, trillingen en "wandelen" kunnen het gevolg zijn van het niet correct horizontaal stellen.

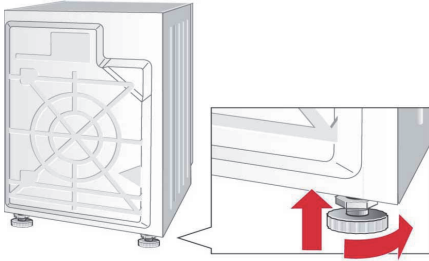

### Aanwijzingen

- Alle vier de apparaatvoeten moeten stevig op de grond staan.
- De was-droogcombinatie mag niet kunnen wiebelen.
- Controleer de horizontale positie van de was-droogcombinatie m.b.v. een waterpas en pas deze aan indien nodig.
- De was-droogcombinatie mag geen contact maken met de zijkanten van de installatienis.
- De borgmoeren op alle vier de apparaatvoetjes moeten stevig tegen de behuizing zijn geschroefd.

## Monteren van de deurscharnieren

### Attentie!

Wanneer de was-droogcombinatie eenmaal is geïnstalleerd in een keukenunit, dan kan deze worden weggewerkt achter een deur. Scharnieren meegeleverd met de was-droogcombinatie moeten worden gemonteerd.

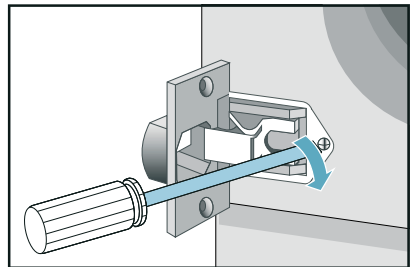
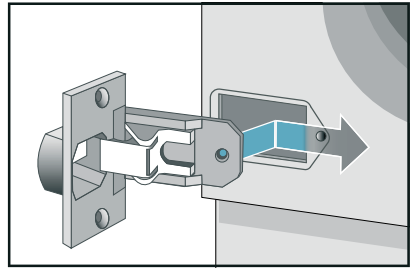

## Lengte van de slangen en de aansluitkabel

### Aansluiting aan de linker zijde of aansluiting aan de rechter zijde

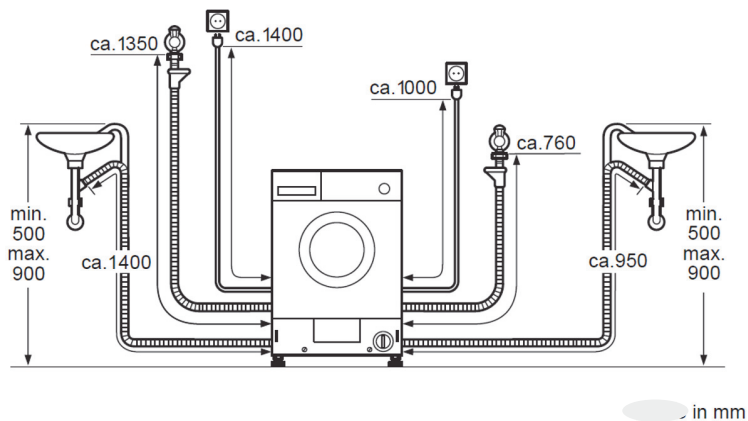

#### Aanwijzing:

Als de toevoerslang te kort is voor uw aansluiting kunt u een verlenging bestellen bij de Servicedienst.

## Water- inlaat

### Waarschuwing

#### Kans op dodelijk letsel!

Er is sprake van een kans op een elektrische schok wanneer u onder spanning staande componenten aanraakt.

De Aqua-Stop veiligheidsafsluiter niet in water onderdempelen (bevat een elektrische afsluiter).

\* Afhankelijk van het model

Houd het volgende aan bij het aansluiten van het apparaat:

#### Aanwijzingen

- Gebruik het apparaat uitsluitend met een koudwatertoevoer.
- Sluit het apparaat niet aan op de geiser of een niet onder druk staande heetwater boiler.
- Gebruik geen gebruikte toevoerslang. Gebruik uitsluitend de meegeleverde slang, of een slang die is gekocht bij een geautoriseerde specialistische dealer.
- De watertoevoerslang niet buigen, knellen wijzigen of doorsnijden (anders is de sterkte niet langer gewaarborgd).
- Draai de schroefverbindingen slechts handvast aan. Wanneer de schroefverbindingen te strak worden aangedraaid m.b.v. gereedschap (tang), dan kan de schroefdraad beschadigd raken.

### Optimale waterdruk in het toevoernetwerk

**Tenminste** 50 kPa (0,5 bar)

**Maximum** 900 kPa (9 bar)

Wanneer de kraan open is, dan is de waterdoorstroming tenminste 8 l/min.

Bij een hogere waterdruk moet een reduceerventiel worden geïnstalleerd.

#### Attentie!

#### Waterschade

Wanneer water wordt afgepompt, staat de afvoerslang onder waterdruk en kan uit de wastafel glijden of uit het aansluitpunt. Maak de afvoerslang zo vast dat deze er niet uit kan schieten.

#### Aansluiting

1. Sluit de watertoevoerslang aan op de kraan ( $\frac{3}{4}$ " = 26,4 mm) en op het apparaat (\*afhankelijk van het model):
  - Model: **Standard\***

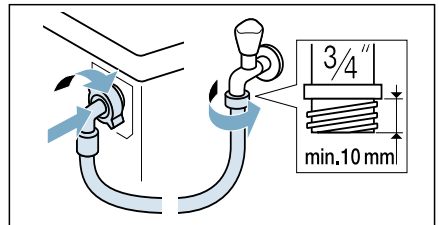

- Model: **Aqua-Secure\***

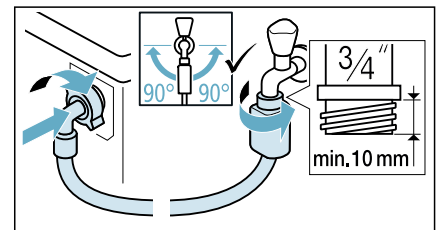

– Model: **Aqua-Stop\***

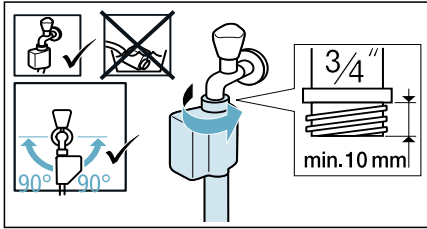

**Tip:** Sluit ook een extern waterfilter aan (afhankelijk van het model) tussen de watertoevoerslang en de kraan. Het filter filtert vuildeeltjes uit het water.

Het waterfilter moet regelmatig worden gereinigd om verontreinigingen te verwijderen. Hierdoor worden verstoppingen voorkomen. Raadpleeg ook → de afzonderlijke installatie- en reinigingsinstructie voor het waterfilter.

2. Open de kraan voorzichtig en controleer of de aansluitpunten lekdicht zijn. De schroefverbinding staat onder druk van het waterleidingnet.

## Water- afvoer

### **⚠ Waarschuwing** **Gevaar voor verbranding!**

Wanneer u wast bij hoge temperaturen, dan bestaat er een risico op verbranding wanneer u in contact komt met heet water (bijv. bij het afvoeren van heet water in een wasbak). Grijp niet in het hete water.

### **⚠ Attentie!** **Beschadiging van het apparaat/stoffen**

Wanneer het uiteinde van de slang is ondergedompeld in het afgevoerde water, dan kan er water worden teruggezogen in het apparaat en zo het apparaat/stoffen beschadigen.

Zorg er voor dat:

- Het uiteinde van de slang niet is ondergedompeld in het afgevoerde water.
- Het water snel genoeg wordt afgevoerd.

**Aanwijzing:** Knik de waterafvoerslang niet en belast deze ook niet in de lengte.

### **Aansluiting**

#### ■ **Afvoer in een sifon**

Het aansluitpunt moet worden bevestigd met behulp van een slangenklem met een diameter van 24 - 40 mm (accessoire binnenin).

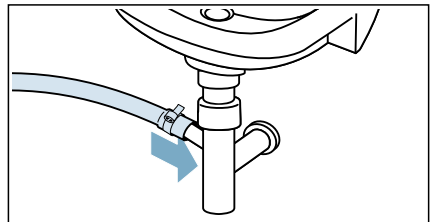



## Elektrische aansluiting



### Waarschuwing

#### Kans op dodelijk letsel!

Er is sprake van een kans op een elektrische schok wanneer u onder spanning staande componenten aanraakt.

- De netstekker nooit aanraken of beetpakken met natte handen.
- De netkabel uitsluitend bij de stekker uit het stopcontact trekken en nooit aan de kabel, omdat deze hierdoor beschadigd kan raken.

Houd u zich aan de volgende informatie en waarborg dat:

#### Aanwijzingen

- De netspanning en de spanning aangegeven op het apparaat (typeplaat) hetzelfde zijn. De aangesloten belasting en benodigde zekering zijn gespecificeerd op de typeplaat.
- Het apparaat uitsluitend wordt aangesloten op een wisselspanning met een goed geaard stopcontact.
- De stekker in het stopcontact past.
- Het aardleksysteem correct is geïnstalleerd.
- De voedingskabel uitsluitend worden vervangen door een gekwalificeerde elektromonteur (indien nodig). Vervangende aansluitkabels kunt u verkrijgen via de servicedienst.
- Geen meerdere stekkers/koppelingen of verlengsnoeren worden gebruikt.
- Wanneer een aardlekschakelaar wordt gebruikt, dat uitsluitend een type wordt gebruikt met dit symbool: . Alleen dit symbool garandeert dat de momenteel geldende regels worden aangehouden.
- De voedingskabel te allen tijde toegankelijk is.

- De voedingskabel niet wordt gebogen, afgekneld, gewijzigd, doorgesneden of in contact komt met warmtebronnen.

## Vóór de eerste keer wassen

Het apparaat is grondig geïnspecteerd voordat het de fabriek heeft verlaten. Om eventueel resterend testwater te verwijderen moet het programma Katoen 60°C de eerste keer zonder wasgoed worden uitgevoerd.

#### Aanwijzing:

- Het apparaat moet correct zijn geïnstalleerd en aangesloten. → "Plaatsen en aansluiten" op pagina 16
  - Schakel nooit een beschadigd apparaat in.
1. Steek de stekker in het stopcontact.
  2. Draai de kraan open.
  3. Sluit de deur. Plaats geen wasgoed in de machine.
  4. Selecteer het Katoen 60°C programma.
  5. Open de wasmiddellade.
  6. Doe een standaard wasmiddel in compartiment II volgens de aanwijzingen van de fabrikant voor licht verontreinigd wasgoed.
- Aanwijzing:** Gebruik om overmatige schuimvorming te voorkomen slechts de helft van de aanbevolen hoeveelheid wasmiddel. Gebruik geen wolwasmiddelen of milde wasmiddelen.
7. Sluit de wasmiddellade.
  8. Kies ▷■.
  9. Draai nadat het programma is gestopt, de knop naar de Uit stand en open de deur.

**Uw apparaat is nu klaar voor gebruik.**

## Transport

bijv. in geval van een verhuizing

### **Voorbereidende werkzaamheden:**

1. Draai de kraan dicht.
2. Verlaag de waterdruk in de toevoerslang. → *Blz. 50*
3. Voer eventueel resterend water af. → *Blz. 48*
4. Koppel het apparaat los van het stroomnet.
5. Verwijder de slangen.
6. Leeg de dispensers.  
→ *"Wasmiddel- lade en behuizing"*  
*op pagina 47*

### **Installeren van de transportvergrendelingen:**

1. Verwijder de afdekkingen en bewaar deze op een veilige plek.  
**Aanwijzing:** Gebruik indien nodig een schroevendraaier.
2. Plaats de vier manchetten.
  - a) Klem de voedingskabel goed in de houders.
  - b) Plaats de schroeven en draai ze vast.
  - c) Klem de slangen goed in de houders.

Voordat u het apparaat weer inschakelt:

**Aanwijzing:** De transportbouten moeten worden verwijderd.

## Vertrouwd raken met het apparaat

### Apparaat



- 1** Wasmiddellade
- 2** Bedienings-/display- paneel
- 3** Vuldeur
- 4** Serviceklep

## Bedieningspaneel

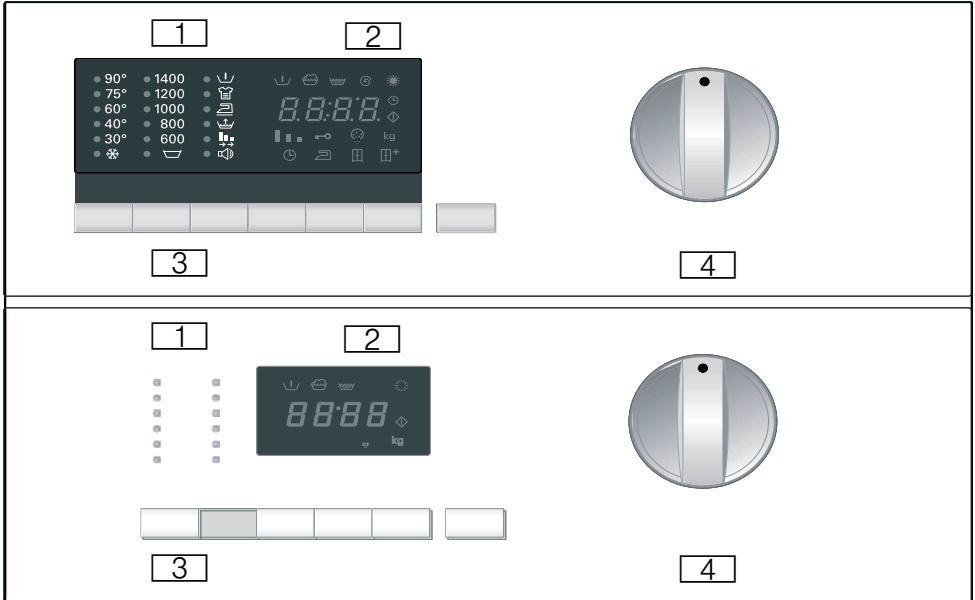



- 1** **Indicator- lamp\***  
Geeft de instellingen aan die zijn geselecteerd voor:
- Temperatuur ☼ 90°C
  - Centrifugetoerental 1400 tpm.
  - Opties/signaal

- 2** **Displaypaneel\***  
Toont de instellingen die zijn geselecteerd (bijv. centrifugetoerental, droogtijd), de voortgang van het huidige programma, en de programmastatus.

- Programmavoortgang:
  - ⏪ (Voorwas)
  - 🧺 (Wassen)
  - 🧺 (Spoelen)
  - 🌀 (Final Spin)
  - (Drogen)☼
- Droogopties:
  - 🕒 (Drogen tijd)
  - 🧺 (Strijkdroog)
  - 🧺 (Kastdroog)
  - 🧺\* (Extra droog)
- Hulpdisplays:
  - ⏪ (Start programma)
  - 🔑 (Kinderslot)
  - 💡 (Pluizen spoelen )
  - kg (Belading)

**3 Knoppen\***

- Temperatuur  °C: individuele instelling van de wastemperatuur.
- Centrifuge-toerental: individuele instelling van het centrifuge-toerental.
- Options (Opties): stel wasopties in.
- stel in: activering/deactivering van de gekozen wasopties.
- Klaar in stelt de start van het programma uit.
- Drogen  : stelt de droogopties in

Start/Pauze start en stopt het wasprogramma.



**4 Programma- kiezer\***

Voor het aan- en uitzetten van de was-droogcombinatie en voor het selecteren van het programma, kan in beide richtingen worden gedraaid. Draai niet aan de programmakiezer terwijl wassen/drogen bezig is.

\* Afhankelijk van het model.

## Opties

Optie	Beschrijving
 (Voorwas)	Voorwassen op 35°C. Geschikt voor zwaar verontreinigd wasgoed.
 (Centrifuge-toerental)	Het centrifuge-toerental kan individueel worden ingesteld voor elk programma. Druk voor het instellen van het centrifuge-toerental herhaaldelijk op de B (Centrifugeren) knop totdat het gewenste toerental wordt weergegeven.
 (Spoelstop)	Deactiveert de centrifugefunctie. Het wasgoed blijft in het spoelwater.
 (Intensief)	Verlengde was-tijd. Geschikt voorbijzonder zwaar verontreinigd wasgoed met ingedroogde vlekken. Kan niet worden gecombineerd met Flexi Time.
 (Antikreuk)	Speciaal centrifugeprogramma met aansluitend losmaken. Voorzichtig eindcentrifugeren bij verlaagd toerental. Iets verhoogd restvochtgehalte in het wasgoed. Reduceert kreukvorming en het wasgoed kan gemakkelijker worden gestreken.
 (Extra water)	Verhoogd waterpeil en extra spoelcyclus. Voor gebieden met zeer zacht water of voor het verder verbeteren van het spoelresultaat. Eventuele resten wasmiddel worden verwijderd.
 (Flexi Time)	Stelt de wastijd in normaal-gemiddeld-kort.

Optie	Beschrijving
 (Signal)	Activeert of deactiveert het akoestische signaal.
 (Klaar in)	U kunt de start van het programma uitstellen voordat dit begint. Aan de hand van de resterende tijd kunt u bepalen wanneer het gekozen programma klaar is. De resterende tijd kan worden ingesteld met verhogingen van 1 uur, tot een maximum van 24 uur. Druk herhaaldelijk op de 0 (Klaar in) knop totdat het gewenste aantal uren wordt weergegeven. Druk vervolgens op de A (Start/Pauze) knop, het programma zal starten na een uitsteltijd overeenkomstig de ingestelde Resterende tijd. De benodigde tijd tot het einde van het programma wordt weergegeven op het display.

**Droogopties**

Optie	Beschrijving
☼ (Drogen knop)	De droogprogramma's kunnen individueel worden aangepast door het selecteren van de droogopties. – Druk herhaaldelijk op de Drogen knop totdat de gewenste droogoptie wordt weergegeven op het display. – Om te deactiveren, druk herhaaldelijk op de Drogen knop totdat 00:00 wordt weergegeven op het display.
🕒 (Drogen tijd)	De droogtijd kan worden ingesteld tussen 2:40 en 0:00 door het herhaaldelijk drukken op de Drogen knop.
📦 (Strijkdroog)	Het restvochtgehalte van het wasgoed neemt toe. Zorg ervoor dat strijken gemakkelijker is.
📦 (Kastdroog)	Het wasgoed is droog en kan direct worden opgeborgen.
📦* (Extra droog)	Het wasgoed wordt intensief gedroogd. Geschikt voor wasgoed dat moeilijk droogt.
Het wasgoed is droog en kan direct worden opgeborgen	Het wasgoed wordt intensief gedroogd. Geschikt voor wasgoed dat moeilijk droogt.



**Alleen wassen**

- Draai de programmakiezer op het gewenste programma, bijv. Katoen 60°C
  - Op het display wordt afwisselend de Resterende tijd en de aanbevolen belading weergegeven in kg
- Pas indien nodig de temperatuur en het centrifugetoerental aan en selecteer eventuele opties voor uw geïndividualiseerde programma.
  - De ☼ (Drogen) functie moet niet worden geactiveerd.
- Doe het wasgoed in de machine.
  - Houd de aangegeven maximale belading aan.
  - Programmatabel.
- Druk op Start/Pauze
  - De resterende tijd wordt weergegeven op het display
  - Het was- programma start.

**Alleen drogen**

- Draai de programmakiezer op het gewenste droogprogramma
  - Op het display wordt afwisselend de Resterende tijd en de aanbevolen belading in kg weergegeven.
- Druk op de ☼ (Drogen) knop voor het instellen van de droogopties.
  - Wanneer u geen keuze maakt, dan wordt de 📦 (Kastdroog) optie ingesteld.
- Doe het wasgoed in de machine.
  - Houd de aangegeven maximale belading aan.
  - Programmatabel.

## Wassen en drogen

- Draai de programmakiezer op het gewenste programma, bijv. Katoen 60°C
  - Op het display verschijnt afwisselend  (Resterende tijd) en de aanbevolen belading en dekg
- Pas indien nodig de temperatuur en het centrifugetoerental aan en selecteer eventuele opties voor uw geïndividualiseerde programma.
- Druk op de  (Drogen)knop voor het instellen van de droogopties.
- Doe het wasgoed in de machine.
  - Houd de aangegeven maximale belading aan.
  - Programmatafel.
- Druk op de Start/Pauze

Het droogprogramma dat wordt uitgevoerd wordt automatisch bepaald door het wasprogramma, raadpleeg de programmatafel.

### Wijzigen van het programma

Om het programma te wijzigen:

- Selecteer een nieuw programma.
- Druk op de Start/Pauze knop.

Het nieuwe programma start.



## Einde van het programma

- De was- en droogprogramma's worden automatisch beëindigd. **End** verschijnt op het display.
  - Zet de programmakiezer op Uit.
  - Verwijder het wasgoed uit de trommel.
  - Laat de deur open zodat de binnenzijde van de was-droogcombinatie kan opdrogen.
  - Draai de kraan dicht (niet nodig voor modellen met Aqua-Stop).

### Programma annuleren

De knop Start/Pauze indrukken en vasthouden totdat **00:00** wordt weergegeven.

Voor wasprogramma's op hoge temperaturen wassen:

- Afkoelen van wasgoed: kies  +  + Spin (Centrifugeren)
- Druk op de Start/Pauze knop.

Voor programma's bij lage temperaturen:

- Kies  +  + Spin (Centrifugeren)
- Druk op de Start/Pauze knop.

Wanneer u het Droogprogramma annuleert kan het wasgoed nog steeds heel heet zijn.



**Spoelstop**

- Wanneer de centrifuge- functie werd gedeactiveerd bij de start bij aanvang van de wascyclus, wordt het wasprogramma automatisch gestopt na de laatste spoelcyclus. Op het display verschijnt **STOP** afgewisseld met –:–  
Om het water af te pompen en, indien nodig, het wasgoed te centrifugeren:
  - Druk herhaaldelijk op Spin (Centrifugeren) totdat het gewenste centrifugetoerental is ingesteld. Het water wordt afgepompt en de wasdroogcombinatie centrifugeert het wasgoed. Het programma is beëindigd wanneer **End** verschijnt op het display.
  - Het maximum centrifugetoerental hangt af van het gekozen wasprogramma.

Wanneer u het wasgoed niet wilt centrifugeren:

- Druk op de centrifugeknop (resterende tijd voor Afpompen wordt getoond). Het water wordt afgepompt, maar de wasdroogcombinatie centrifugeert het wasgoed niet. Het programma is beëindigd wanneer **End** op het display verschijnt.

- Zet de programmakiezer op Uit
- Neem het wasgoed uit de machine.
- Laat de deur open zodat de binnenzijde van de wasdroogcombinatie kan opdrogen.
- Draai de kraan dicht (niet nodig voor modellen met Aqua-Stop).



## Wasgoed

### Wasgoed voor het wassen voorbereiden

#### Uw wasgoed en apparaat beschermen

##### Attentie!

##### Beschadiging van het apparaat/textiel

Vreemde voorwerpen (bijv. munten, paperclips, naalden, spijkers) kunnen het wasgoed of onderdelen van het apparaat beschadigen.

De volgende instructies moeten worden aangehouden bij het voorbereiden van uw wasgoed:

- Houd u bij het doseren van alle wasmiddelen, reinigingshulpmiddelen, verzorgingsproducten en reinigingsmiddelen altijd aan de aanwijzingen van de fabrikant.
- Overschrijd de maximale capaciteit niet. Overvullen zal het wasresultaat nadelig beïnvloeden.
- Houd wasmiddelen en middelen voor de voorbehandeling van wasgoed (bijv. vlekkenverwijderaars en voorwassprays) uit de buurt van oppervlakken van het apparaat. Verwijder met een vochtige doek direct eventuele spray-resten en andere resten/druppels.
- Leeg eventuele zakken. Verwijder eventuele vreemde voorwerpen.
- Verwijder metalen voorwerpen (paperclips, etc.).
- Broeken, gebreide items, bijv. gebreid textiel, jersey items, T-shirts of sweatshirts moeten binnenstebuiten worden gekeerd.
- Verifieer dat beugel-bh's in de wasmachine gewassen mogen worden.
- Was fijn textiel in een waszakje (panties, beugel-bh's, etc.).
- Sluit ritsen, knoop dekbedden dicht.

- Borstel zand uit zakken en kragen.
- Verwijder gordijnhaken of in netje/waszakje doen.

**Aanwijzing:** Hoe hoger het centrifuge-toerental in de centrifugefase, des te meer geluid en des te lager het vochtgehalte

#### Sorteren van wasgoed

Sorteer uw was volgens de wasvoorschriften en informatie van de fabrikant op de wasetiketten, afhankelijk van:

- Soort stof/weefsel
  - Kleur
- Aanwijzing:** Wasgoed kan verkleuren. Was witte en gekleurde stukken wasgoed apart. Was nieuwe gekleurde stukken wasgoed bij de eerste wasbeurt apart.
- Vervuiling
- Was wasgoed met dezelfde mate van vervuiling samen. Enkele voorbeelden van de mate van verontreiniging kunt u vinden in hoofdstuk
- **Licht:** Geen voorbehandeling nodig.
  - **Normaal:** verontreinigd wasgoed.
  - **Zwaar:** doe minder wasgoed in de wasmachine, het wasgoed moet eerst worden voorbehandeld of ingeweekt.
  - **Vlekken:** vlekken verwijderen/voorbehandelen terwijl ze nog vers zijn. Dep eerst met een zeepoplossing in water; niet wrijven. Was het wasgoed daarna met het juiste programma. Hardnekkige of ingedroogde vlekken kunnen soms alleen worden verwijderd door meerdere keren te wassen.

- Symbolen op de wasetiketten



-  Geschikt voor een normaal wasproces; bijv. Cottons (Katoen) programma
-  Er is een behoedzaam wasproces vereist; bijv. Easy Care (Kreukherstellend) programma
-  Er is een extra behoedzaam wasproces vereist; bijv. Delicate/Silk (Fijn/zijde) programma
-  Geschikt voor handwas; bijv.  Wool (Wol)programma
-  Niet in de machine wassen.

## Wasgoed voor het drogen voorbereiden

**Aanwijzing:** om een gelijkmatig droogresultaat te krijgen moet u het wasgoed sorteren volgens:

- het type stof
- wassymbolen die op de wasetiketten staan.

Droog uitsluitend wasgoed dat volgens het etiket geschikt is voor een droger of dat is voorzien van de volgende wassymbolen:

-  : droog bij normale temperatuur
-  : droog bij lage temperatuur (voorzichtig drogen)

De volgende textielsoorten moeten niet in de droogtrommel worden gedaan:

-  = wassymbool “niet geschikt voor droger”
- Fijne was (zijde, synthetische gordijnen).
- Textiel dat schuimrubber of soortgelijke materialen bevat.
- Textiel dat is behandeld met ontvlambare vloeibare stoffen, bijv. met vlekkenverwijderaars, petroleum, ether, thinner. Gevaar voor explosie!

- Textiel dat nog haarlak of soortgelijke substanties bevat.

### Aanwijzingen

- Met de hand gewassen textiel moet vóór het drogen met het juiste centrifuge-toerental worden gecentrifugeerd.
- Voorafgaand aan het drogen centrifugereren met het optimale toerental. Een centrifuge-toerental van meer dan 1000 tpm wordt aanbevolen voor katoen, meer dan 800 tpm voor kreukherstellend textiel.
- Strijk het wasgoed niet onmiddellijk na het drogen. Aanbevolen wordt het wasgoed eerst op te rollen, zodat het restvocht gelijkmatig wordt verdeeld.
- Om een goed droogresultaat te krijgen moeten dekbedden, badstof en andere grote stukken apart worden gedroogd. Niet meer dan 6 badstof handdoeken drogen (of 4 kg).
- Overschrijd de maximale belading niet.



## Wasmiddelen en verzorgingsproducten

U kunt uw apparaat en wasgoed beschermen door de juiste wasmiddelen en verzorgingsproducten te selecteren en gebruiken. U kunt gebruik maken van alle wasmiddelen en verzorgingsproducten die geschikt zijn voor het apparaat.

**Aanwijzing:** Lees de veiligheidsinformatie → Blz. 6 zorgvuldig door om er zeker van te zijn dat u het apparaat veilig gebruikt.

De gebruiks- en doseringsinstructies van de fabrikant zijn te vinden op de verpakking.

### Aanwijzingen

- Gebruik alleen vloeibare wasmiddelen die zich in vloeibare toestand bevinden
- Meng geen verschillende vloeibare wasmiddelen
- Meng geen wasmiddel en wasverzachter
- Gebruik geen producten die een bovenlaag hebben ontwikkeld of sterk gestold zijn
- Gebruik geen producten die oplosmiddelen, bijtende stoffen of vluchtige substanties (bijv. bleek) bevatten
- Maak spaarzaam gebruik van kleurstoffen aangezien het zout het roestvaststaal kan aantasten
- Gebruik geen bleekmiddelen in het apparaat

## Wasmiddelaanbeveling

Deze informatie helpt u bij het kiezen van het juiste wasmiddel voor uw wasgoed.

Stof	Wasmiddel	Programma	Temperatuur
Hittebestendige witte stoffen van katoen of linnen	Standaard wasmiddel met optische witmakers	Cottons	Van koud tot max. 90 °C
Bonte stoffen van linnen of katoen	Wasmiddel voor bonte was, zonder bleekmiddel of optische witmakers	Cottons	Van koud tot max. 60 °C
Bonte stoffen van kreukherstellend of synthetisch materiaal	Wasmiddel voor bonte was/fijne was, zonder optische witmakers	Easy Care	Van koud tot max. 60 °C
Fijne stoffen van zijde of viscose	Fijne stoffen	Delicates/Silk	Van koud tot max. 40 °C
Wool	Wasmiddel voor wol	Wool	Van koud tot max. 40 °C

**Tip:** Kijk op [www.cleanright.eu](http://www.cleanright.eu) voor meer informatie over wasmiddelen, verzorgingsproducten en reinigingsmiddelen voor huishoudelijk gebruik.

## Overzicht van programma's

### Selecteerbare programma \*

#### Was- programma's\*

Naam van het programma

Korte uitleg van het programma en voor welke soorten textiel het geschikt is

#### Cottons (Katoen)

Geschikt voor slijtvaste stoffen, hittebestendige stoffen gemaakt van katoen of linnen. – Bonte was tot 60°C. – Witte was 60°C tot 90°C

#### Eco 40-60

Wasprogramma voor het best mogelijke wasresultaat met minimaal energie- en waterverbruik. Wasgoed van katoen, linnen of gemengde weefsels. Geschikt voor het wassen van normaal verontreinigde katoenen stoffen en voor het drogen ervan zodat ze meteen de kast in kunnen.

Een was-en droogprogramma kan worden uitgevoerd door het kiezen van het **Eco 40-60** programma en het activeren van **Wassen en drogen**.

#### Easy Care (Kreukherstellend)

Wasprogramma voor minder slijtvast textiel gemaakt van katoen, linnen, synthetische vezels of gemengde vezels. Het wordt aangeraden het wasgoed op kleur te sorteren.

#### Delicate/Silk (Fijn/zijde)

Voorzichtig programma voor fijne, wasbare stoffen, bijv. zijde satijn, synthetische stoffen of gemengde stoffen (bijv. gordijnen). Voorzichtig centrifugeren tussen de spoelcycli en een lager eindcentrifugeren-toerental.

#### Wool (Wol)

Wol krimpt wanneer het wordt blootgesteld aan hitte, vocht en beweging.

Het wolprogramma houdt rekening met deze eigenschappen en vindt een compromis tussen stilstaan en bewegen. Geschikt voor met de hand of in de machine wasbare stoffen van wol of een wolmengsel.

**Aanwijzing:** Om te voorkomen dat kleding krimpt, omdat deze na het drogen nog een geringe hoeveelheid water bevat, de kleding a.u.b. zo snel mogelijk na het einde van het programma uit de trommel halen en vlak liggend laten drogen.

#### Rapid 15' (Superkort 15')

Kort programma voor kreukherstellend, licht verontreinigde stoffen van katoen, linnen, synthetisch materiaal of mengsels. Geschikt voor het oprispen van items of voor het wassen van nieuwe items voordat ze voor de eerste keer worden gedragen.

#### Mixed Fabrics (Gemengde belading)

Voor verschillende wasgoed-items gemaakt van diverse slijtvaste en kreukherstellende stoffen

#### Shirts (Overhemden)

Voor het wassen van functionele kleding en sportkleding gemaakt van microvezel en synthetische stoffen. Minder kreukvorming en extra spoelcyclus.

\* Afhankelijk van het model en het programma.

**Was- programma's\*****Outdoor**

Wascyclus gevolgd door het waterdicht maken van membraan-gecoate weersbestendige en outdoor-kleding of waterbestendige stoffen.

**Aanwijzingen**

- Gebruik een speciaal wasmiddel dat geschikt is voor machinewas; doe de juiste dosering in de dispenser II volgens de instructies van de fabrikant.
- Doe de dosering van het waterdicht makend middel (max. 170 ml) in de dispenser .
- Het wasgoed mag niet worden behandeld met wasverzachter.
- Reinig de wasmiddellade vóór het wassen grondig.
- Het wordt aanbevolen de rits dicht te doen en het wasgoed binnenstebuiten te keren voordat u gaat wassen.

**Night Wash (Nacht wassen)**

Bijzonder stil wasprogramma met een gereduceerde laatste keer centrifugeren. Slaapmodus. Wanneer het programma is afgerond, schakelt het display uit, maar kan weer worden gereactiveerd door een willekeurige knop in te drukken.

\* Afhankelijk van het model en het programma.

**Droog- programma's** **Intensive Dry (Drogen)**

Intensief drogen voor een & (robuuste stoffen), bij 90°C.

 **Gentle Dry (Voorzichtig drogen)**

Voorzichtig drogen voor & (kreukherstellende stoffen), 60°C.

\* Afhankelijk van het model en het programma.

### Speciale programma's\*

#### /CLN (Pluizen spoelen )

De trommel moet leeg zijn.

Het programma is bedoeld voor het verwijderen van eventuele pluizen-afzettingen. Het reinigingssymbool gaat branden en CLN verschijnt op het display.

Voor het draaien van de pluizenverwijdering I (Pluizenverwijder- cyclus):

1. Zorg ervoor dat de trommel helemaal leeg is en sluit de deur.
2. Draai de programmakeuze- schakelaar op Pluisverwijdering I (Pluizenverwijdercyclus)
3. Druk op de A (Start/Pauze) knop.

Het pluisverwijdering I (Pluizenverwijdercyclus) programma kan ook op elk gewenst moment worden gedraaid zonder dat het apparaat dit aangeeft.

#### +⊕+Spin (Centrifugeren)

Een extra spoelcyclus met eindcentrifugeren. Wanneer het wasgoed druijnat moet worden uitgenomen, zet dan het centrifuge-toerental op  Spoelenvoordat u het programma start

#### +⊕Afpompen +Spin (Centrifugeren)

Pomp het spoelwater af na een programma met \$ (Spoelstop)

1. **Draai de programma- keuzeschakelaar op +⊕Afpompen +Spin (Centrifugeren).**
2. Zet het centrifuge-toerental op  (Spoelstop)
3. Druk op de Start/Pauze

Of pomp af en centrifugeer op het gewenste centrifuge-toerental:

1. **Draai de programma- keuzeschakelaar op +⊕Afpompen +Spin (Centrifugeren)**
2. Druk herhaaldelijk op de B Centrifuge- knop totdat het gewenste centrifuge-toerental is ingesteld.
3. Druk op de Start/Pauze

\* Afhankelijk van het model en het programma.



## Droogtabel

<b>Aanbevolen droogprogramma</b>	<b>Belading (kg)</b>	<b>☰ (Kastdroog) [h:min]</b>	<b>☰ (Strijkdroog) [h:min]</b>
☀ Intensive Dry (Drogen)	1,5	1:40	1:30
	2	1:40	1:30
	2,5	1:50	1:40
	3	2:00	1:40
	3,5	2:10	1:50
	4	2:30	2:10
	☀ Gentle Dry (Voorzichtig drogen)	1,5	1:30
	2	1:40	1:00
	2,5	1:50	1:30
	3	2:10	1:40

i De waarden kunnen afwijken van diegene die zijn opgegeven, afhankelijk van over- en onderspanning, soort stof, samenstellen van het wasgoed dat gedroogd moet worden, hoeveelheid restvocht in het textiel en de beladingshoeveelheid.

## Stijfsel

**Aanwijzing:** Het wasgoed mag niet behandeld worden met wasverzachter.

1. Schakel het apparaat in.
2. Selecteer het  **Spoelen** programma.
3. Doseer stijfsel in het compartiment  overeenkomstig de instructies van de fabrikant (eerst reinigen indien nodig).
4. Raak de  knop aan.

## Kleuren/bleken

Verfstof mag alleen worden gebruikt in normale huishoudelijke hoeveelheden. Zout kan het roestvrijstaal aantasten. Volg altijd de instructies op van de fabrikant van de verfstof.

Gebruik het apparaat **niet** om kleding te bleken.



## Bediening van het apparaat

### Vorbereiden van het apparaat

Het apparaat werd getest vóór levering. Om het restwater van de testprocedure te verwijderen, moet de eerste keer zonder wasgoed het Katoen 60°C worden gedraaid.

### Aanwijzingen

- Nooit een beschadigd apparaat inschakelen!
  - Informeer uw servicedienst!
1. Steek de stekker in het stopcontact.



### **Waarschuwing**

### **Risico op dodelijk letsel door elektrische schok!**

Risico op dodelijk letsel wanneer onder spanning staande onderdelen worden aangeraakt.

- Trek de stekker nooit uit het stopcontact door aan de voedingskabel te trekken.
  - De stekker altijd uitsluitend met droge handen in het stopcontact doen of er uit halen.
2. Draai de kraan open.

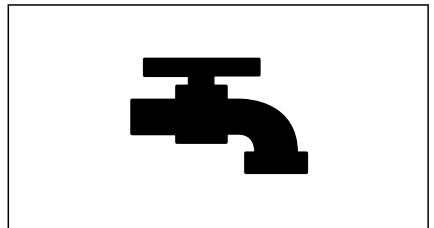

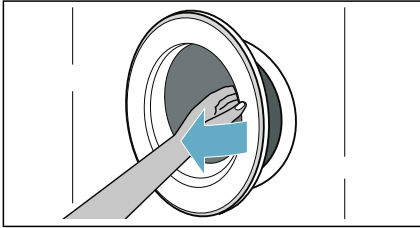
**3.** Open de deur van het apparaat.**Programma selecteren/  
apparaat inschakelen**

**Aanwijzing:** Wanneer u het kinderslot hebt geactiveerd, moet u dit eerst deactiveren voordat u een programma kunt instellen.

Gebruik de programmakiezer om het benodigde programma te kiezen. De programmakiezer kan in beide richtingen worden gedraaid.

Het apparaat is ingeschakeld.

De **programma-standaardinstellingen** voor het geselecteerde programma verschijnen afwisselend op het displaypaneel:

- De maximale belading en
- de programmaduur en
- ...

**Wasgoed in de trommel doen**

Doe het wasgoed er in.

Sluit de deur.

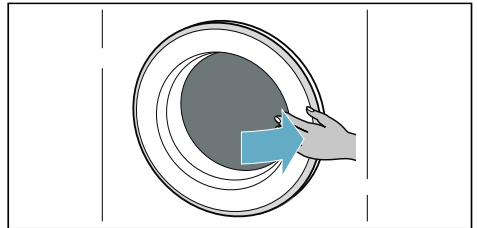
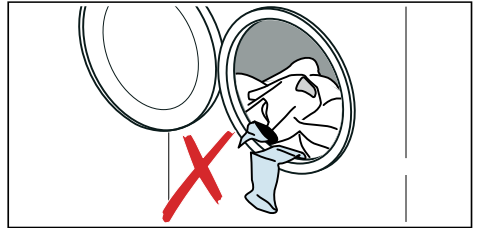
**Aanwijzingen**

- Wasgoed uitvouwen en voorgesorteerd wasgoed in het apparaat doen. Doe grote en kleine items door elkaar. Wasgoed van verschillende groottes verdeelt zich beter tijdens de centrifugecyclus. Individuele stukken wasgoed kunnen leiden tot een onevenwichtige belading.
- Houd de aangegeven maximum aangegeven belading aan. Te veel wasgoed leidt tot een slechter was/droogresultaat en werkt kreukvorming in de hand. Zorg ervoor dat er geen wasgoed klem raakt tussen deur en de rubber afdichting en sluit de deur.

## Vullen met was- en wasverzorgingsmiddel

### Attentie!

#### Beschadiging van het apparaat

Wasmiddelen en middelen voor de voorbehandeling van wasgoed (bijv. vlekkenverwijderaars en voorwassprays) kunnen het oppervlak van het apparaat beschadigen. Houd deze middelen uit de buurt van de oppervlakken van het apparaat. Verwijder met een vochtige doek direct eventuele spray-resten en andere resten/druppels.

#### Dosering

Doseer de wasmiddelen en verzorgingsproducten aan de hand van:

- de waterhardheid (informeer bij uw waterleidingbedrijf),
- de specificaties van de producent op de verpakking,
- de hoeveelheid wasgoed,
- de mate van verontreiniging.

#### Vullen van de wasmiddellade

1. Trek de wasmiddellade open.

#### Waarschuwing Oog-/huidirritatie!

Wanneer de wasmiddellade wordt geopend terwijl de machine draait, kan er wasmiddel/verzorgingsproduct uit lopen. Open de lade voorzichtig. Wanneer wasmiddel/verzorgingsmiddel in contact komt met ogen of huid, spoel dan grondig. Raadpleeg een arts in geval van per ongeluk innemen.

2. Doe het wasmiddel en/of reinigingsmiddel in de lade.

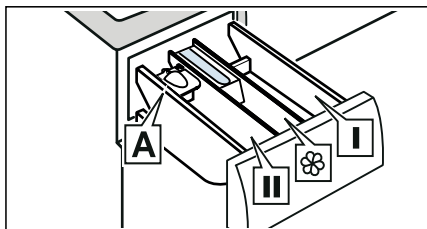

- Compartment I Wasmiddel voor voorbehandelen en desinfectiemiddel voor kleding. (alleen voor het apparaat met voorbehandelings- en desinfectiefunctie)
- Compartment  Wasverzachter, stijfjel. Overschrijd de maximale belading niet.
- Compartment II Wasmiddel voor hoofdwash, waterontharder, bleekmiddel, vlekkenmiddel.
- Compartment A Voor het doseren van vloeibaar wasmiddel.

\*afhankelijk van het model

#### Aanwijzingen

- Houd u bij het doseren van alle wasmiddelen, reinigingshulpmiddelen, verzorgingsproducten en reinigingsmiddelen altijd aan de aanwijzingen van de fabrikant.
- Dikvloeibare wasverzachters en conditioneringsmiddelen dienen altijd te worden verdund met water. Hierdoor worden verstoppingen voorkomen.
- Wees voorzichtig bij het openen van de wasmiddellade wanneer de machine draait.

## Doseerhulp A\* voor vloeibaar wasmiddel

\*afhankelijk van het model

Positioneer de doseerhulp A voor het doseren van de juiste hoeveelheid vloeibaar wasmiddel:

1. Trek de wasmiddellade open. Druk de inzet naar beneden en verwijder de lade volledig.

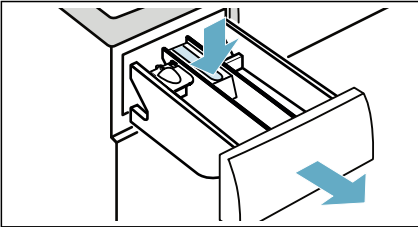

2. Schuif de doseerhulp naar voren, buig deze naar beneden en klik deze op zijn plaats.

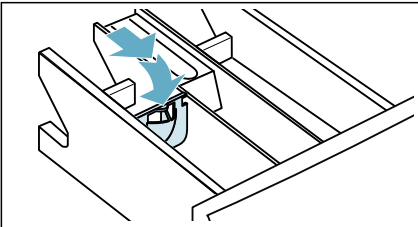

3. Plaats de wasmiddellade weer terug.

**Aanwijzing:** Gebruik de doseerhulp niet voor gel-wasmiddelen en waspoeder of voor programma's met voorbehandeling of wanneer "Klaar in" tijd is geselecteerd.

## Kinderslot

U kunt het apparaat vergrendelen om te voorkomen dat de functies die u heeft ingesteld per ongeluk worden gewijzigd. Activeer hiervoor het kinderslot.

Voor het activeren of deactiveren van het kinderslot:

Houd nadat het programma start, de Optie en Instellen knop ingedrukt.

-  (**Kinderslot**) gaat branden: het kinderslot is geactiveerd.

**Aanwijzing:** Wanneer het programma is beëindigd, wordt de deur ontgrendeld.  (**Kinderslot**) blijven aan om u te herinneren het kinderslot te deactiveren.

## Verwijderen van het wasgoed / uitschakelen van het apparaat

1. Zet de programmakiezer op Off **Off (Uit)**.
2. Open de deur en haal het wasgoed uit de trommel.
3. Draai de waterkraan dicht.  
**Aanwijzing:** Niet nodig voor Aqua-Stop modellen.

### Aanwijzingen

- Geen wasgoed in de trommel laten liggen. Ze kunnen krimpen bij de volgende wasbeurt of ander wasgoed verkleuren.
- Haal alle vreemde voorwerpen uit de trommel en van de rubberen afdichting af – roestgevaar.
- Veeg de rubberen afdichting droog.

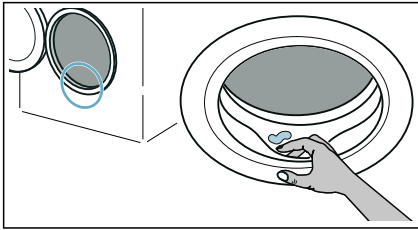

- Laat de deur en wasmiddellade open, zodat eventueel resterend water kan verdampen.
- Wacht altijd tot het programma is afgelopen. Het apparaat kan nog vergrendeld zijn. Schakel dan het apparaat in en wacht tot het ontgrendelt.

## Sensoren

### Detectiesysteem voor ongebalanceerde belading

Het automatische onbalans beladingssysteem detecteert een onbalans en waarborgt een gelijkmatige verdeling van het wasgoed door het herhaald starten en stoppen van het centrifugeren van de trommel.

Wanneer het wasgoed extreem ongelijkmatig is verdeeld, dan wordt het centrifugetoerental verlaagd of wordt het centrifugeren helemaal niet uitgevoerd vanwege veiligheidsredenen.

**Aanwijzing:** Verdeel kleine en grote stukken wasgoed gelijkmatig in de trommel.



## Reiniging en onderhoud

### **⚠ Waarschuwing**

#### **Gevaar voor dodelijk letsel!**

Er bestaat een gevaar voor een elektrische schok bij het aanraken van onder spanning staande componenten. Draai de programmakiezer naar Off **Off (Uit)**. Trek de stekker uit het stopcontact.

### **Attentie!**

#### **Gevaar voor brand en explosie!**

Er kunnen giftige dampen worden geproduceerd door reinigingsmiddelen die oplosmiddelen bevatten, bijv. reinigungsoplosmiddel. Gebruik geen reinigingsmiddelen die oplosmiddelen bevatten.

### **Attentie!**

#### **Het apparaat kan beschadigd zijn!**

Reinigingsmiddelen die oplosmiddelen bevatten, bijv. reinigungsoplosmiddel, kunnen oppervlakken en componenten in het apparaat beschadigen. Gebruik geen reinigingsmiddelen die oplosmiddelen bevatten.

## Buitenkant van het apparaat/ Bedieningspaneel

- Verwijder direct wasmiddel- en reinigingsresten.
- Neem de behuizing en het bedieningspaneel af met een zachte, vochtige doek.
- Gebruik geen schurende doekjes, schuursponsjes of reinigingsmiddelen (RVS-reiniger).
- Niet met een waterstraal reinigen.

## Trommel

Gebruik chloorvrije reinigingsmiddelen, gebruik geen staalwol.

Draai in geval van geurvorming in het apparaat, of om de trommel te reinigen, het Pluisverwijdering 90°C programma zonder wasgoed.

## Ontkalken

Ontkalken moet niet nodig zijn wanneer de hoeveelheid wasmiddel correct wordt gedoseerd. Echter wanneer het nodig is, volg dan de instructies op van de fabrikant van het ontkalkingsmiddel. Geschikte ontkalkers zijn verkrijgbaar via onze website of via de servicedienst.

## Wasmiddel- lade en behuizing

Wanneer het apparaat resten wasmiddel- of wasverzachter bevat:

1. Trek de wasmiddellade open. Druk de inzet naar beneden en verwijder de lade volledig.

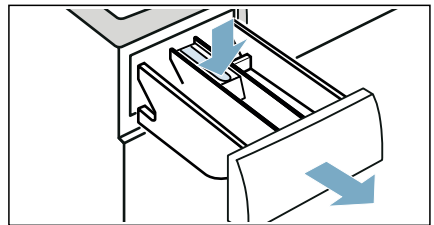

2. Om het inzetstuk te verwijderen: Duw het inzetstuk naar boven van onder af met uw vinger.

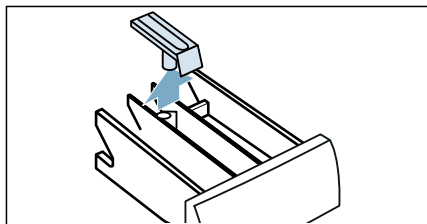

3. Reinig de wasmiddel- lade en inzetstuk met water en een borstel en droog het. Reinig de binnenkant van de behuizing eveneens.

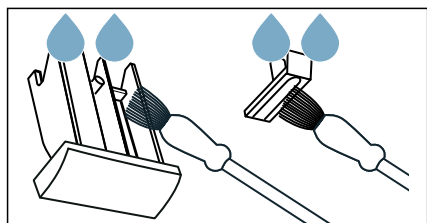

4. Monteer het inzetstuk en borg het (duw de cilinder op de geleidepen).

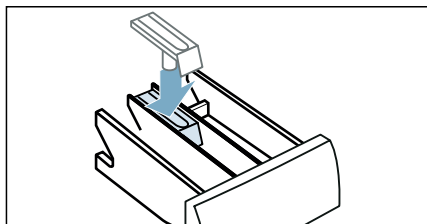

5. Duw de wasmiddellade weer in het apparaat.

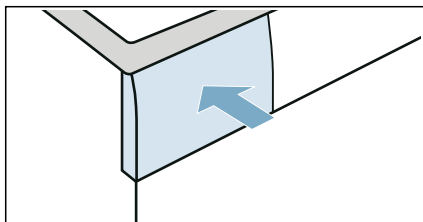

**Aanwijzing:** Laat de wasmiddellade open, zodat eventueel resterend water kan verdampen.

## De afvoerpomp is verstopt

**Aanwijzing:** Draai de kraan dicht om te voorkomen dat er meer water in stroomt en om er voor te zorgen dat het wordt afgepompt via de pomp.

### **Waarschuwing** **Gevaar voor verbranding!**

Wanneer u op hoge temperaturen wast, wordt het water zeer heet. Wanneer u in aanraking komt met het hete water, kunt u brandwonden oplopen. Laat het water eerst afkoelen.

1. Schakel het apparaat uit. Trek de stekker uit het stopcontact.



2. Open de serviceklep. Gebruik een schroevendraaier om de borgpennen te ontgrendelen

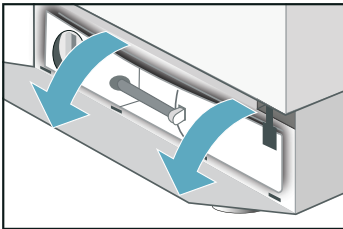
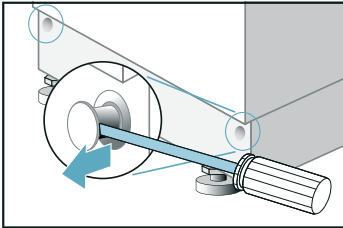

3. Haal de afvoerslang uit de houder. Verwijder de dop en giet het water in een geschikt opvangbak. De bak voor het uitlopende water moet wellicht meerdere malen worden geleegd. Breng de afsluitdop weer aan en plaats de afvoerslang terug in de houder.

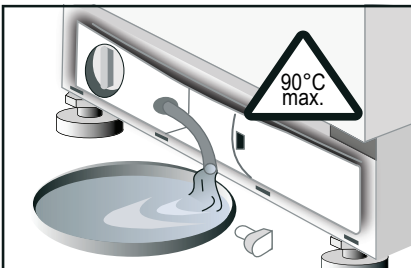

4. Draai het pompdeksel voorzichtig los; er kan restwater uit lekken. Reinig het pomphuis en verwijder eventuele vreemde voorwerpen. De waaier in de afvoerpomp moet kunnen draaien.

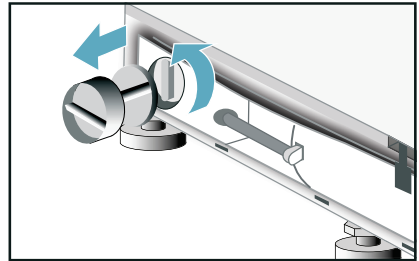

5. Plaats het pompdeksel terug en draai het stevig vast. Plaats het stootpaneel in de 4 inklik-uitsparingen en borg het aan de behuizing met borgpennen.

## De afvoerslang bij de sifon is verstopt

1. Zet de programmakeuzeknop op Uit. Haal de stekker uit het stopcontact.
2. Maak de slangenklem los. Verwijder voorzichtig de afvoerslang; er kan restwater uitlopen.
3. Reinig de afvoerslang en het sifonaansluitstuk.

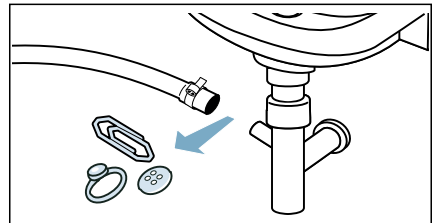

4. Breng de afvoerslang weer aan en borg het aansluitpunt met behulp van de slangenklem.

## Het filter in de watertoevoer is verstopt

### Verminder de waterdruk in de toevoerslang:

1. Draai de kraan dicht.
2. Selecteer de  Spoelen@Spin (Centrifugeren) knop en start het programma. Laat het programma gedurende ca. 40 seconden draaien.
3. Zet de programmakeuzeknop op Off (Uit)
4. Trek de stekker uit het stopcontact.

### Reinig de filters:

1. Maak de slang los van de achterkant van het apparaat.

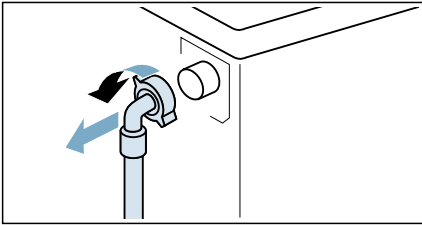

2. Gebruik een tang om het filter te verwijderen.

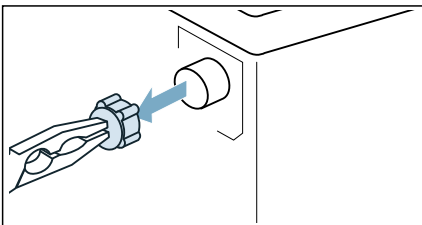

3. Reinig het filter met een kleine borstel.

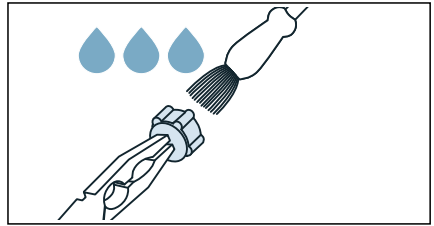

4. Sluit de slang aan en controleer op lekken.

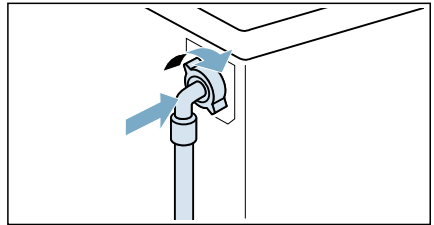



## Storingen en hoe deze te verhelpen

### Nood- ontgrendeling

Bijv. stroomonderbreking of stroomuitval

Het programma wordt hervat wanneer de stroomvoorziening weer is hersteld.

Wanneer het wasgoed echter moet worden verwijderd, kan de deur van het apparaat als volgt worden geopend:



#### **Waarschuwing**

#### **Gevaar voor verbranding!**

Bij wassen op hoge temperaturen bestaat er een gevaar voor verbranding wanneer u in contact komt met heet water en wasgoed.

Laat het indien mogelijk eerst afkoelen.

#### **Attentie!**

#### **Risico bij het grijpen in de draaiende trommel!**

U kunt letsel oplopen aan uw handen wanneer u in de draaiende trommel grijpt.

Grijp niet in de trommel wanneer deze draait.

#### **Attentie!**

#### **Waterschade!**

Eventueel eruit lopend water kan waterschade veroorzaken.

Open de deur niet wanneer er door het glas heen water te zien is.

1. Schakel het apparaat uit. Trek de stekker uit het stopcontact.
2. Pomp het water af → *Blz. 48*
3. Trek de noodontgrendeling naar beneden met een gereedschap en open tegelijkertijd de deur.



## Informatie op het display

Foutcode	
<i>OPEN</i>	De deur is niet goed gesloten. Sluit de deur.
<i>E I</i>	Het waterbesturingssysteem is geactiveerd. Koppel het apparaat los van het stroomnet, sluit de kraan en informeer de servicedienst.
<i>ES</i>	Er komt geen water in het apparaat. Raadpleeg de storing Er komt geen water in het apparaat
<i>EE PUMP</i>	Het water wordt niet afgepompt. Raadpleeg de storing Water wordt niet afgepompt
<i>UnLoRd</i>	Dit is geen storing! Het detectiesysteem voor onbalans heeft een belading gedetecteerd die niet in balans is, veroorzaakt door textiel items. De pluizenverwijdercyclus kan niet starten. Neem het wasgoed uit de machine.
<i>HI End</i> <i>LO End</i>	Er is geen rekening gehouden met de maximale of minimale drogerbelading. HI/End of LO/End knipperen afwisselend op het display. Raadpleeg de informatie bij Droogresultaat niet naar tevredenheid.
Andere foutcodes zijn alleen bedoeld voor de servicedienst. Noteer de foutcode en informeer de servicedienst.	

## Storingen en hoe deze te verhelpen.

Fault	Mogelijke oorzaak	Oplossing
<b>Programma start niet</b>	De Start/Pauze knop is niet ingedrukt.	Druk op de Start/Pauze knop.
	Er is een uitgestelde starttijd geselecteerd.	De was-droogcombinatie start na het verstrijken van de uitstelperiode. Wijzig de "Klaar in tijd" indien nodig.
	Stroomstoring de uitgestelde starttijd die was geselecteerd is gewist.	Selecteer de uitgestelde starttijd opnieuw of start het programma direct. Druk op de Start/Pauze knop.
	De deur is niet goed gesloten.	Sluit de deur.
	Stekker niet goed in het stopcontact gestoken.	Steek de stekker correct in het stopcontact
<b>Het Maximale centrifugeerental kan niet worden ingesteld.</b>	Het maximum centrifugeerental hangt af van het gekozen programma.	Wijzig het programma indien nodig.
<b>Het water wordt niet afgepompt.</b>	De afvoerslang is gedraaid.	Breng de afvoerslang correct aan.
	De wasmiddelpomp is geblokkeerd.	Maak de afvoerpomp schoon .
<b>Wasmiddelresten in de wasmiddellade.</b>	Vochtig of klonterig wasmiddel.	Reinig en droog de wasmiddellade . Gebruik het doseerhulpmiddel voor vloeibaar wasmiddel.
<b>Er stroomt geen water naar binnen.</b>	De stekker is niet goed in het stopcontact gestoken.	Steek de stekker correct in het stopcontact.
	De deur is niet goed gesloten.	Sluit de deur.
	De kraan is niet opengedraaid.	Draai de kraan open.
	Het filter in de watertoevoerslang is verstopt.	Reinig het filter in de watertoevoerslang.
	De watertoevoerslang is dichtgeknepen of geknikt.	Controleer de watertoevoerslang.
<b>Intensieve trillingen tijdens centrifugeren.</b>	De was-droogcombinatie is niet goed horizontaal gesteld.	Stel de was-droogcombinatie horizontaal .
	De transportbeveiligingsbouten zijn niet verwijderd.	Verwijder de transport- beveiligingsbouten .
<b>Was-droogcombinatie neemt water in en pompt het steeds weer af.</b>	Afvoerslang te laag gemonteerd.	Breng de afvoerslang correct aan.

Fault	Mogelijke oorzaak	Oplossing
<b>Er is geen water zichtbaar in de trommel.</b>	Dit is geen storing/fout.	Tijdens bepaalde programma's ligt het waterpeil onder het zichtbare bereik.
<b>Er lekt water uit de bodem van het apparaat.</b>	De schroefverbinding van de toevoerslang lekt.	Draai de schroefverbinding van de afvoerslang goed vast.
	De afvoerslang lekt.	Laat de afvoerslang vervangen door de aftersales service.
<b>Er komt schuim uit de wasmiddellade.</b>	Er is te veel wasmiddel gebruikt.	Gebruik alleen wasmiddel dat gebruikt mag worden voor textiel en geschikt is voor automatische wasmachines. Zorg ervoor dat u de juiste dosering gebruikt.
<b>Verschillende pogingen om het centrifuge- ren te starten.</b>	Geen storing. Het detectiesysteem voor onbalans probeert een ongelijkmatig verdeelde lading te verdelen door enkele malen te beginnen met centrifugeren.	Was altijd kleine en grote items gezamenlijk.
<b>Wasresultaten niet naar tevredenheid.</b>	Niet schone delen slechter dan verwacht.	⌵Voorwas Behandel vlekken voor indien nodig.
	Te weinig of verkeerd wasmiddel gebruikt.	Gebruik de juiste dosering van een geschikt wasmiddel, overeenkomstig de instructies van de fabrikant.
	Maximale belading overschreden.	Selecteer de belading die correct is voor het programma.
<b>Resten wasmiddel op het wasgoed.</b>	Sommige fosfaatvrije wasmiddelen bevatten in water onoplosbare resten, welke op het wasgoed verschijnen als lichte spikkels.	Spoel het wasgoed opnieuw of schakel over op vloeibaar wasmiddel. Borstel het wasgoed nadat het is gedroogd.
<b>Grijze resten op het wasgoed.</b>	Verontreinigingen veroorzaakt door zalf, vet of olie.	Was het wasgoed door de maximale dosering wasmiddelen te gebruiken en de maximaal toegestane temperatuur - raadpleeg het textiellabel.
<b>Programma is onverwacht beëindigd.</b>	Druk op de Start/Pauze knop per abuis gekozen.	Draai de kraan open.
<b>Droogresultaten niet naar tevredenheid.</b>	Het wasgoed blijft aan de zijkanten van de trommel plakken na het centrifugeren	Maak het wasgoed met de hand los en start het droogprogramma.
	Gesloten kraan	Draai de kraan open
	Geselecteerde droogtijd te kort	Selecteer de droogtijd overeenkomstig de belading.

Fault	Mogelijke oorzaak	Oplossing
	Geen rekening gehouden met maximale of minimale belading	Als het programma is beëindigd: pas de beladinghoeveelheid aan, kies een geschikt droogprogramma en start opnieuw.
<b>Centrifugeren tijdens drogen.</b>	Geen storing	"Thermo spin", bedoeld voor energiezuinig drogen, start na een droogtijd van ca. 10 minuten.
<b>De wasverzachter is niet volledig ingespoeld of er blijft te veel water achter in het compartiment.</b>	Het inzetstuk voor de wasverzachter is niet correct bevestigd of geblokkeerd.	Reinig indien nodig het inzetstuk voor de wasverzachter en monteer het correct in het compartiment.
<b>Het wasgoed is niet gedroogd.</b>	De kraan is dicht.	Draai de kraan open.
	De belading is te hoog.	Reduceer de beladinghoeveelheid.
	De droogtijd is te kort.	Selecteer een geschikte droogtijd.
<b>Geen display op het displaypaneel.</b>	Stroomstoring	Het programma hervat wanneer de stroomvoorziening weer is hersteld. Wanneer u het wasgoed tijdens een stroomstoring wilt uitnemen, dan moet u eerst het water afpompen. Controleer of:– de stekker goed in het stopcontact is gestoken.– de veiligheidsautomaat (zekering) is geschakeld, en zo ja, neem contact op met de servicedienst
<b>De deur kan niet worden geopend.</b>	Spoelstop is geselecteerd	Selecteer het programma  +  <b>Afpompen +Spin (Centrifugeren)</b> en druk op de Start/Pauze knop.
	Het programma draait of de deur is vergrendeld vanwege veiligheidsredenen	Wacht tot Einde verschijnt op het display.
	Stroomstoring.	Ontgrendel de deur mechanisch

Fault	Mogelijke oorzaak	Oplossing
<b>Noodontgrendeling</b>	<p>Om de deur mechanisch te ontgrendelen in geval van een stroomstoring:</p> <ul style="list-style-type: none"><li>■ draai de programmakiezer op Uit en haal de stekker uit het stopcontact</li><li>■ Open het onderste paneel en voer het water af</li><li>■ trek de noodontgrendeling naar beneden en open tegelijkertijd de deur.</li></ul> <p>Zorg er vóór het openen van de deur voor dat er zich geen heet zeepsop in de was-droogcombinatie bevindt.</p> <p>Open in geen geval de deur met de noodontgrendeling wanneer de trommel nog draait.</p>	
<p>Wanneer u een storing niet zelf kunt verhelpen (uit/aan-schakelen) of wanneer een reparatie noodzakelijk is:- draai de programmakiezer op Uit en haal de stekker uit het stopcontact.- Draai de kraan dicht en neem contact op met de servicedienst -&gt; pagina 24.</p>		





## Servicedienst

Als u vragen hebt over het gebruik, bepaalde storingen op het apparaat niet kunt verhelpen of het apparaat wilt laten repareren, neemt u contact op met de servicedienst.

Aan de hand van de informatie over het verhelpen van storingen in deze handleiding of op onze website kunt u veel problemen zelf verhelpen. Als dat niet lukt, kunt u contact opnemen met onze servicedienst.

Wij zullen altijd een passende oplossing vinden en onnodige bezoeken van een technicus van onze servicedienst proberen te voorkomen.

Bij alle garantieclaims zorgen we ervoor dat het apparaat door getrainde technici van onze servicedienst met behulp van originele reserveonderdelen wordt gerepareerd, ook nadat de fabrieksgarantie reeds is verstreken.

Om veiligheidsredenen dienen reparaties aan het apparaat alleen te worden uitgevoerd door getrainde technici. De garantie vervalt als er reparaties of ingrepen zijn uitgevoerd door personen die niet door ons voor dat doel zijn geautoriseerd of als onze apparaten zijn uitgerust met niet-originele reserveonderdelen, aanvullende onderdelen of toebehoren die tot een defect hebben geleid.

Functierelevante originele reserveonderdelen conform de desbetreffende richtlijn inzake ecologisch ontwerp kunnen gedurende een periode van ten minste 10 jaar vanaf de datum waarop het apparaat binnen de Europese Economische Ruimte op de markt is gebracht, bij de servicedienst worden besteld.

**Aanwijzing:** Op basis van de voorwaarden van de fabrieksgarantie is het gebruik van de servicedienst gratis.

Meer informatie over de garantieperiode en -voorwaarden in uw land is verkrijgbaar bij onze servicedienst, uw leverancier of op onze website.

Als u contact opneemt met de servicedienst, hebt u het productnummer (E-Nr.) en het productienummer (FD) van het apparaat nodig.

De contactgegevens van de servicedienst zijn te vinden in het bijgesloten servicedienstoverzicht of op onze website.

## Productnummer (E-Nr) en productienummer (FD)

U vindt het productnummer (E-Nr.) en het productienummer (FD) op het vermogensplaatje van het apparaat.

Afhankelijk van het model bevindt het vermogensplaatje zich:

- Aan de binnenkant van de deur
- Aan de binnenkant van de onderhoudsklep.
- Aan de achterkant van het apparaat.

Noteer de gegevens van uw apparaat en het telefoonnummer van de servicedienst zodat u deze snel kunt vinden.

Meer informatie over uw model vindt u online op <https://www.bsh-group.com/energylabel>\* Dit webadres is gekoppeld aan de officiële EPREL-productdatabase van de EU. Bij het ter perse gaan van deze handleiding was het webadres nog niet gepubliceerd. Volg hierna de instructies voor het zoeken op modellen. De modelidentificatiecode bestaat uit de tekens vóór de schuine streep in het productnummer (E-Nr.) op het vermogensplaatje. In plaats daarvan kunt u de modelidentificatiecode ook op de eerste regel van het EU-energielabel vinden.

**Vertrouw op de expertise van de fabrikant.** Neem contact met ons op. Dan kunt u er zeker van zijn dat de reparaties worden uitgevoerd door getrainde monteurs die originele reserve-onderdelen gebruiken.

\* Geldt alleen voor landen in de Europese Economische Ruimte.



## Verbruikswaarden

De volgende informatie wordt verstrekt in overeenstemming met de EU-verordening inzake ecologisch ontwerp. De voor andere programma's dan Eco 40-60 aangegeven waarden zijn slechts indicatief en zijn volgens de toepasselijke normen EN60456 en EN62512 vastgesteld.

### Automatische droger





Programma	nomina- le vul- hoeveel- heid [kg]	Energie- verbruik [kWh/cy- clus] *	Water- verbruik [l/cyclus] *	Pro- gram- ma- duur [h:min] *	Maximum temperatuur [°C] * 5 min	Centri- fugeer- ental [rpm] *	Restvocht [%] *
Eco 40-60 **	7	1,02	49	2:50	42	1400	50
Eco 40-60 **	3,5	0,70	43	2:40	34	1400	52
Eco 40-60 **	2	0,50	39	2:30	30	1400	56
Eco 40-60 + <b>Wassen en drogen</b> + * (Kastdroog)**	4	3,09	75	5:30	34	1400	-
Eco 40-60 + <b>Wassen en drogen</b> + * (Kastdroog)**	2	2,02	58	4:10	30	1400	-
Katoen 20°C	7	0,24	62	1:51	20	1400	53
Katoen 40°C	7	0,83	62	1:51	40	1400	53
Katoen 40°C + * <b>Voorwas</b>	7	1,02	78	2:18	40	1400	53
Katoen 60°C	7	1,11	62	1:51	55	1400	53
Kreukherstellend 40 °C	3,5	0,62	50	1:43	40	1000	30
Gemengde belading 40 °C	3	0,40	36	0:50	40	1200	57
* Wol 30 °C	2	0,20	49	0:47	30	600	55

\* De waargenomen waarden kunnen afwijken van de aangegeven waarden, onder invloed van waterdruk, hardheid en toevoertemperatuur, omgevingstemperatuur, type, hoeveelheid en verontreiniging van het wasgoed, gebruikt wasmiddel, fluctuaties in de voedingsspanning en gekozen extra functies.

\*\* Testprogramma volgens de EU-verordening inzake ecologisch ontwerp en de EU-verordening inzake energie-labeling met koud water (15 °C).

De volgende informatie wordt verstrekt in overeenstemming met de EU-verordening inzake ecologisch ontwerp. De voor andere programma's dan Eco 40-60 aangegeven waarden zijn slechts indicatief en zijn volgens de toepasselijke normen EN60456 en EN62512 vastgesteld.

### Droger met tijd klok

Programma	nomina- le vul- hoeveel- heid [kg]	Energie- verbruik [kWh/cy- clus] *	Waterver- bruik [l/ cyclus] *	Pro- gram- maduur [h:min] *	Maximum temperatuur [°C] * 5 min	Cen- trifu- getoer ental [rpm] *	Restvocht [%] *
Eco 40-60 **	7	1,02	49	2:50	46	1400	48
Eco 40-60 **	3,5	0,70	43	2:40	36	1400	49
Eco 40-60 **	2	0,50	39	2:30	32	1400	54
Eco 40-60 + <b>(Wassen en drogen) +</b>  <b>(Kast- droog)**</b>	4	3,09	75	5:30	36	1400	-
Eco 40-60 + <b>(Wassen en drogen) +</b>  <b>(Kast- droog)**</b>	2	2,025	58	4:10	32	1400	-
Katoen 20°C	7	0,24	62	1:51	20	1400	53
Katoen 40°C	7	0,83	62	1:51	40	1400	53
Katoen 40°C +  <b>(Voorwas)</b>	7	1,02	78	2:18	40	1400	53
Katoen 60°C	7	1,11	62	1:51	55	1400	53
Kreukherstel- lend 40 °C	3,5	0,62	50	1:43	40	1000	30
 Wol koud	2	0,10	49	0:47	-	600	55
 Wol 30 °C	2	0,20	49	0:47	30	600	55

\* De waargenomen waarden kunnen afwijken van de aangegeven waarden, onder invloed van waterdruk, hardheid en toevoertemperatuur, omgevingstemperatuur, type, hoeveelheid en verontreiniging van het wasgoed, gebruikt wasmiddel, fluctuaties in de voedingsspanning en gekozen extra functies.

\*\* Testprogramma volgens de EU-verordening inzake ecologisch ontwerp en de EU-verordening inzake energie-labeling met koud water (15 °C).



## Technische gegevens

### Afmetingen:

820 mm x 595 mm x 584 mm  
(hoogte x breedte x diepte)

### Gewicht:

85 kg

### Voedingsaansluiting:

Nominale spanning 220-240V, 50 Hz  
Minimale installatiebeveiliging (≡)10 A  
Nominaal vermogen 1900-2300 W

### Waterdruk:

50–900 kPa (0,5–9 bar)



## Aqua-Stop garantie

### Alleen voor apparaten met Aqua-Stop

Naast de garantieclaims ten aanzien van de verkoper op basis van de verkoopovereenkomst en uw apparaatgarantie, zullen we compensatie verlenen onder de volgende voorwaarden:

1. Wanneer waterschade wordt veroorzaakt door een fout in ons Aqua-Stop systeem, dan zullen we huishoudelijke klanten voor de veroorzaakte schade.
2. De aansprakelijkheidsgarantie is geldig voor de levensduur van het apparaat.
3. Het is een vereiste voor alle garantieclaims dat het apparaat met Aqua-Stop is geïnstalleerd en aangesloten in overeenstemming met onze instructies; dit omvat ook een correct gemonteerde Aqua-Stop verlenging (originele accessoires). Onze garantie dekt niet defecte toevoerleidingen of fittingen die naar de Aqua-Stop aansluiting op de kraan leiden.
4. Apparaten met Aqua-Stop hoeven niet te worden bewaakt tijdens bedrijf en ook is het dichtdraaien van de kraan na gebruik niet nodig. De kraan moet alleen worden dichtgedraaid wanneer u langere tijd afwezig bent, bijvoorbeeld meerdere weken op vakantie.



A series of horizontal lines for writing, starting with a line immediately below the pencil icon, followed by 20 more equally spaced lines extending to the bottom of the page.



**Manufactured by BSH Hausgeräte GmbH**

Carl-Wery-Straße 34

81739 München

GERMANY

[siemens-home.bsh-group.com](http://siemens-home.bsh-group.com)

Gefabriceerd door BSH Hausgeräte GmbH onder handelsmerkllicentie van Siemens AG



**9001827535**

(19291045202 / 0302)

nl