

Pelgrim

NL

Gebruiksaanwijzing

Vaatwasser

GVWC391XL

Inhoudsopgave

| | |
|--|-----------|
| Uw vaatwasser | 4 |
| Veiligheidsinstructies | 5 |
| Kinderslot | 6 |
| Installatie | 6 |
| Overloopbeveiliging | 6 |
| Verpakking | 6 |
| Verwijdering | 7 |
| Symbolen op het apparaat | 7 |
| Voor de eerste afwas | 8 |
| Waterhardheid | 8 |
| Basisinstellingen | 9 |
| Vul glanspoelmiddel | 10 |
| Vul zout bij | 10 |
| Groener afwassen | 11 |
| Energie en water besparen | 11 |
| Inruimen van de vaatwasser | 12 |
| Breekbare vaat | 12 |
| Laden heeft invloed op de resultaten | 12 |
| De korven van de vaatwasser | 13 |
| Besteklade bovenin | 13 |
| Bovenkorf | 14 |
| Onderkorf | 16 |
| Bestekkorf | 17 |
| Vaatwasser gebruiken | 19 |
| Voeg vaatwasmiddel toe | 19 |
| Aan/Uit | 20 |
| Kies een programma | 20 |
| Kies een programmamodus | 22 |
| Opties kiezen | 22 |
| Start/Stop | 23 |
| Statuslamp | 23 |
| Indien u meer vaat wilt laden | 24 |
| Stroomuitval | 24 |
| Nadat het programma is beëindigd | 24 |
| De beste droogresultaten | 25 |
| De vaatwasser uitrusten | 25 |
| Programma tabel | 26 |
| ConnectLife | 27 |
| Verbinding maken met een netwerk en koppelen | 27 |
| De vaatwasser op afstand bedienen | 28 |
| Vaatwasser op afstand activeren | 28 |
| Meer apparaten koppelen | 28 |
| WiFi-verbinding Uit / WiFi-verbinding Aan | 28 |
| Alle apparaten verwijderen | 28 |
| Instellingen | 29 |

| | |
|---|-----------|
| Onderhoud en reiniging | 33 |
| Vul glansspoelmiddel | 33 |
| Vul zout bij | 33 |
| Reinig de filters | 33 |
| Schoonmaken van de sproeiarmen | 34 |
| Schoonmaken van de buitenkant van de vaatwasser | 36 |
| Start Zelfreiniging | 36 |
| Blokkades verwijderen | 36 |
| Winteropslag/Transport | 37 |
| Problemen verhelpen | 38 |
| Algemeen | 38 |
| WiFi | 44 |
| Installatie | 46 |
| Veiligheidsinstructies | 46 |
| Instellingen | 47 |
| Afvoeraansluiting | 47 |
| Aansluiting op watertoevoer | 47 |
| Elektrische aansluiting | 48 |
| Druk om te openen | 48 |
| Service | 49 |
| Informatie over uw product | 49 |
| Neem contact op met de dichtstbijzijnde servicedienst | 49 |
| Aantal cycli | 49 |
| Technische gegevens en energielabel | 50 |
| Technische gegevens | 50 |
| Informatie voor consumenten | 50 |
| Informatie voor testinstituut | 50 |
| Verklaring van conformiteit | 50 |

Uw vaatwasser

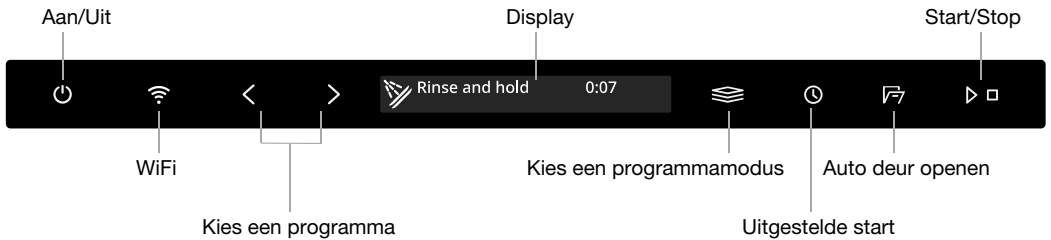

Symbolen op het display:

* Vul glansspoelmiddel

☒ Vul zout bij

☁ Verbonden met de cloud

(Knippert bij verbinding)

📶 Bediening op afstand actief

Tekst op het display:

Reinig de filters

Start Zelfreiniging

Zie hoofdstuk *Onderhoud en reiniging*.

Installeer de vaatwasser, zie hoofdstuk *Installatie*. Open vervolgens de deur en druk op .

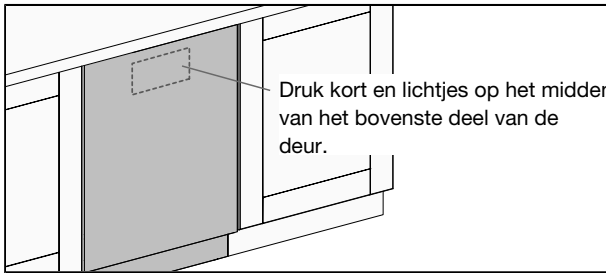

"**This is a first time setup.**" staat op het display wanneer de vaatwasser voor de eerste keer wordt aangezet. Voor een goed vaatwasresultaat is belangrijk dat u de juiste instellingen kiest. Zie pagina 8.

U kunt uw vaatwasser op afstand bedienen met uw smartphone/tablet. Sluit de vaatwasser aan op uw draadloze netwerk en koppel de vaatwasser met uw smartphone/tablet zodat u de vaatwasser op afstand kunt bedienen en starten met de app *ConnectLife*. De app kan gebruikt worden voor het opvragen van informatie, het wijzigen van instellingen en het controleren van de vaatwasser. (De vaatwasser kan altijd zonder de app gebruikt worden.)

Veiligheidsinstructies

- Lees de Gebruiksaanwijzing en bewaar deze op een veilige plaats.
- Aantal standaard couverts: 14
- Gebruik de vaatwasser nooit voor enig ander doel dan in deze gebruiksaanwijzing omschreven is.
- Laad de vaatwasserdeur of de korven uitsluitend met vaat.
- Laat de vaatwasserdeur nooit open, want iemand kan erover struikelen. Duw de korven naar binnen om te voorkomen dat de vaatwasser omvalt.
- Gebruik alleen vaatwasmiddelen voor de vaatwasser!
- Deze machine kan worden gebruikt door kinderen vanaf 8 jaar en door mensen met verminderde fysieke capaciteiten, mentale vermogens, geheugenverlies of gebrek aan ervaring en kennis. Deze mensen moeten onder toezicht staan wanneer ze de machine gebruiken of moeten instructies krijgen over het gebruik van de machine en begrijpen welke risico's zich kunnen voordoen. Schoonmaken van de machine mag niet worden uitgevoerd door kinderen die niet onder toezicht staan.
- Een beschadigde voedingskabel mag alleen worden vervangen door het servicecentrum van de fabrikant of iemand die vergelijkbaar professioneel gekwalificeerd is.
- Gebruik de vaatwasser alleen in huishoudelijke omgevingen voor het afwassen van huishoudelijke vaat. Enig ander gebruik is verboden.
- Plaats nooit serviesgoed met oplosmiddelresten in de vaatwasser, want hierdoor ontstaat er risico op ontploffing. Daarnaast mag er geen vaat met as, was of smeermiddelen in de vaatwasser worden afgewassen.

- Kinderen moeten in de gaten worden gehouden. Laat kinderen niet met de vaatwasser spelen of deze gebruiken. Wees met name alert wanneer de deur open staat. Er kan wat vaatwasmiddel achtergebleven zijn! Start de vaatwasser altijd direct na het toevoegen van vaatwasmiddel.



WAARSCHUWING!

Messen en andere voorwerpen met scherpe punten moeten ofwel met de punten naar beneden in de bestekkorf worden geplaatst ofwel horizontaal in andere korven.



WAARSCHUWING!

Kinderen moeten onder toezicht blijven – vaatwasmiddel is bijtend!

Kinderslot

U kunt de Automatisch kinderslot instelling activeren om te voorkomen dat kinderen de vaatwasser starten. Zie hoofdstuk *Instellingen*. U kunt ook Kinderslot tijdelijk in- en uitschakelen. Houd < en  gedurende drie seconden ingedrukt.

Installatie

Zie het hoofdstuk *Installatie*.

Overloopbeveiliging

De overloopbeveiliging begint de machine leeg te pompen en schakelt de watertoevoer uit als het waterniveau in de vaatwasser het normale niveau overschrijdt. Als de overloopbeveiliging wordt geactiveerd, verschijnt F54 (Te veel water) op het display. Draai de waterkraan dicht en neem contact op met de dichtstbijzijnde servicedienst. (Om waterlekage buiten de vaatwasser te voorkomen, moet u de stekker niet uit het stopcontact halen totdat de waterkraan op de toevoerleiding is dichtgedraaid!)

Verpakking

De buitenverpakking beschermt het product tijdens transport. Het verpakkingsmateriaal is recyclebaar. Scheid de verschillende verpakkingsmaterialen om het gebruik van grondstoffen en afval te verminderen. Uw dealer kan de verpakking terugnemen om te recyclen of u doorverwijzen naar de dichtstbijzijnde milieustraat. De verpakking bestaat uit:

- Golfkarton gemaakt van 100% gerecycled materiaal.
- Polystyreenschuim (EPS) zonder chloor of fluor.
- Steunen zijn van onbehandeld hout gemaakt.
- Beschermfolie is gemaakt van polyethyleen (PE).

Verwijdering

De vaatwasser is vervaardigd en geëtiketteerd voor recycling. Wanneer de vaatwasser het einde van zijn levensduur heeft bereikt en weggegooid moet worden, moet deze onmiddellijk onbruikbaar worden gemaakt. Trek de voedingskabel eruit en knip deze zo kort mogelijk door. Verwijder de lichtbron/lichtbronnen.

Neem contact op met de plaatselijke autoriteiten voor informatie over waar en hoe uw vaatwasser op correcte wijze kan worden gerecycled.

Symbolen op het apparaat

 Lees de gebruiksaanwijzing.



Recyclen als elektrisch afval.

 Goedgekeurd in overeenstemming met de relevante EU-richtlijnen.

Voor de eerste afwas

Waterhardheid

Voor een goed afwasresultaat heeft de vaatwasser zacht water nodig (water met weinig mineralen). Hard water laat een witte laag op de afwas en de vaatwasser achter.

Waterhardheid controleren

De waterhardheid wordt gespecificeerd met behulp van Duitse graden van waterhardheid (°dH), Franse graden van waterhardheid (°fH), Engelse graden van waterhardheid (°eH) of millimol per liter (mmol/l).

Watertoevoer met een waterhardheid hoger dan 5°dH (9°fH / 6°eH / 0,9 mmol/l) moet verzacht worden. Dit gaat automatisch met de ingebouwde waterontharder. Om de waterontharder optimaal te laten functioneren moet het ingesteld zijn op de hardheid van het geleverde water. Wanneer u eenmaal de waterontharder heeft ingesteld kunt u het vaatwasmiddel en glansspoelmiddel gebruiken in de dosering voor zacht water.

Neem contact op met uw lokale waterleidingbedrijf om de waterhardheid in uw gebied te controleren.

Noteer de waterhardheid: _____

| °dH | °fH | °eH | mmol/l | Aanbevolen instellingen |
|-------|-------|-------|---------|-------------------------|
| 0-5 | 0-9 | 0-6 | 0,0-0,9 | 0 |
| 6-8 | 10-14 | 7-10 | 1,0-1,4 | 1 |
| 9-11 | 15-20 | 11-14 | 1,5-2,0 | 2 |
| 12-14 | 21-25 | 15-18 | 2,1-2,5 | 3 |
| 15-19 | 26-34 | 19-24 | 2,6-3,4 | 4 |
| 20-24 | 35-43 | 25-30 | 3,5-4,3 | 5 |
| 25-29 | 44-52 | 31-36 | 4,4-5,2 | 6 |
| 30-39 | 53-70 | 37-49 | 5,3-7,0 | 7 |
| 40-49 | 71-88 | 50-61 | 7,1-8,8 | 8 |
| 50 | 89 | 62 | 8,9 | 9 |

Als de waterhardheid hoger is dan 50°dH (89°fH / 62°eH / 8,9 mmol/l), raden we aan om een externe waterontharder aan te sluiten.

Toegenomen verbruik tijdens regeneratie

De ingebouwde waterontharder van de vaatwasser wordt regelmatig geregenereerd om zijn functie te behouden. Regeneratie verlengt het vaatwasprogramma en verhoogt het energieverbruik en het waterverbruik. De frequentie waarmee de waterontharder van de vaatwasser wordt geregenereerd, hangt af van de geselecteerde instelling.

Voorbeeld: als het Eco-programma draait met een waterhardheid van 14 °dH(25 °fH / 18°eH / 2,5 mmol/l), wordt de waterontharder regelmatig geregenereerd (na 7 afwascycli). Het energieverbruik neemt toe met 0,015 kWh en het waterverbruik met 2,3 liter terwijl de programmatijd met 3 minuten wordt verlengd. Regeneratie vindt plaats tijdens de hoofdwass van het programma.



WAARSCHUWING!

Hard water laat een witte laag achter op de vaat en de vaatwasser. Daarom is het belangrijk dat u de juiste instelling voor de waterontharder kiest! Zie Waterhardheid.

Gebruik de vaatwasser nooit als het zoutreservoir leeg is en het ingaande water een waterhardheid heeft hoger dan 5°dH (9°FH / 6°eH / 0,9 mmol/l).

Basisinstellingen

Open de deur. Druk vervolgens op .

"**This is a first time setup.**" staat op het display. Voor een goed vaatwasresultaat is belangrijk dat u de juiste instellingen kiest.

Selecteer de instelling met < of >. Bevestig de geselecteerde instelling met .

| Instellingen | | |
|--------------|---|--|
| 1. | Language (Taal) | Kies de taal voor het display. |
| 2. | Glansspoelmiddel 0/1/2/3/4/5 <i>Instelling af-fabriek: 4</i> | Drogen gaat sneller en met een beter resultaat als u glansspoelmiddel gebruikt. U krijgt ook een beter afwasresultaat met een heldere en vlekkeloze vaat. Het doseerbakje voor glansspoelmiddel kan worden ingesteld tussen 0 (Uit) en 5 (Hoge dosering). |
| 3. | Waterhardheid 0/1/2/3/4/5/6/7/8/9 <i>Instelling af-fabriek: 4</i> | Waterontharder afstellen. Selecteer een instelling afhankelijk van de hardheid van het geleverde water. Het is belangrijk dat deze instelling correct is. Vul het zoutreservoir met zout voor een watertoevoer met een hardheid boven 5 °dH (9 °fH / 6 °eH / 0,9 mmol/l). <i>Selecteer 0 indien het ingaande water een hardheid heeft die lager is dan 6°dH (10°FH/ 7°eH/ 1,0mmol/l). De waterontharder is gedeactiveerd en er hoeft geen zout toegevoegd te worden.</i> |
| 4. | TAB Aan/Uit (Alles-in-één vaatwasmiddel) <i>Instelling af-fabriek: Uit</i> | Wanneer u een alles-in-één vaatwasmiddel gebruikt waarin glansspoelmiddel zit, kunt u deze instelling activeren. Deze instelling verlaagt de dosering van het glansspoelmiddel en beïnvloedt hoe vaak de ingebouwde wasverzachter van de vaatwasser wordt geregenereerd. |

Voor wijzigen van de gekozen instelling, zie het hoofdstuk *Instellingen*.

* Vul glansspoelmiddel

Indien u Glansspoelmiddel1 - 5 geselecteerd hebt moet u het glansspoelmiddelbakje bijvullen met het glansspoelmiddel.



1. Open het deksel van het glansspoelmiddelbakje.
2. Vul glansspoelmiddel bij tot aan de markering **MAX**.
3. Verwijder eventueel gemorste resten glansspoelmiddel rond het bakje.
4. Sluit de deksel goed.

⊞ Vul zout bij

Vul het zoutreservoir met zout voor een watertoevoer met een hardheid boven 5 °dH (9 °fH / 6 °eH / 0,9 mmol/l).

Voeg zout toe aan het zoutreservoir indien u Waterhardheid1 - 9 geselecteerd hebt.

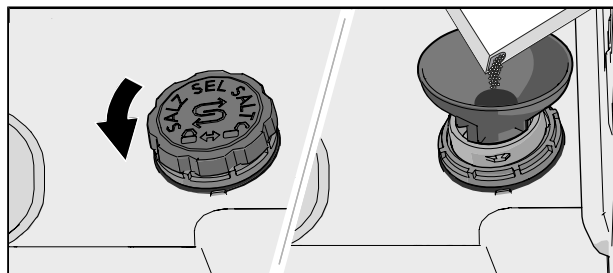

1. Maak het deksel van het zoutreservoir los door het tegen de klok in te draaien.
2. Plaats de bij de vaatwasser geleverde trechter in het vulgat van het zoutreservoir. Giet er ongeveer 1 l water in wanneer u voor de eerste keer wast. (Water is alleen de eerste keer nodig.)
3. Voeg voldoende zout toe om het zoutreservoir te vullen (max. 750 gram). Gebruik speciaal zout voor vaatwassers.
4. Veeg zoutresten weg en draai het deksel rechtsom tot het in de gesloten stand staat.

⚠ WAARSCHUWING!

Start direct na het vullen van het zoutvat een vaatwasprogramma om roestvorming te voorkomen.

Nooit vaatwasmiddel in het zoutreservoir doen. Dit zal de waterontharder onherstelbaar beschadigen!

Groener afwassen

Energie en water besparen

Als een vaatwasser in een particulier huishouden wordt gebruikt, wordt er over het algemeen minder energie en water verbruikt in vergelijking met het met de hand afwassen van de vaat.

Spoel niet af met stromend water

Spoel het serviesgoed niet af met stromend water voordat u het in de vaatwasser plaatst. Verwijder alleen de grote voedselresten voordat u de vaat in de vaatwasser plaatst.

Kies een groen vaatwasmiddel

Lees de milieuverklaring op de verpakking!

Te veel vaatwasmiddel, glansspoelmiddel en zout kan leiden tot minder effectief afwassen en is ook belastender voor het milieu.

Draai een volgeladen vaatwasser

Bespaar energie en water door te wachten tot de vaatwasser vol is voordat u een programma gaat draaien (zie aantal standaard couverts). Gebruik het Voorspoelen-programma om de vaat af te spoelen als er onaangename geuren zijn.

U kunt het Anti-geur programma ook gebruiken om slechte geurtjes veroorzaakt door vuile vaat in de vaatwasser te voorkomen.

Draai de programma's op een lagere temperatuur

Indien de vaat slechts licht vervuild is, kunt u een programma met een lage temperatuur selecteren.

Selecteer vaatwasprogramma – Eco

Dit programma is geschikt voor het wassen van normaal vuile vaat en is het meest effectieve programma wat betreft energie- en waterverbruik. Dit programma wordt gebruikt bij de beoordeling of de EU-wetgeving inzake Ecodesign wordt nageleefd.

Het vaatwasprogramma is ontworpen voor een effectieve afwas waarmee zo weinig mogelijk energie en water wordt gebruikt. Het programma wast lange tijd bij een lage temperatuur.

Kies optie – Auto deur openen

Betere droogresultaten worden verkregen wanneer u de optie Auto deur openen gebruikt, die aan het einde van het programma automatisch de vaatwasserdeur opent. Wacht tot de vaatwasser aangeeft dat het programma klaar is en de vaat is afgekoeld voordat u de vaatwasser gaat uitruimen.

Aansluiten op koud water

Sluit de vaatwasser aan op de koudwatertoevoer indien het gebouw wordt verwarmd met olie, elektriciteit of gas.

Aansluiten op warm water

Sluit de vaatwasser aan op de warmwatertoevoer (max. 70 °C) indien het gebouw wordt verwarmd met een energiezuinige warmtebron zoals stadsverwarming, zonne-energie of geothermische energie. De keuze van een warmwateraansluiting verlaagt het energieverbruik van de vaatwasser.

LET OP!

Overschrijd de toegestane temperatuur van het toegevoerde water niet. Diverse materialen in bepaald kookgerei kunnen niet tegen hoge temperaturen. Zie *Breekbare vaat* in hoofdstuk *Inruimen van de vaatwasser*.

Inruimen van de vaatwasser

Breekbare vaat

Sommig serviesgoed is niet vaatwasserbestendig. Dit kan diverse oorzaken hebben. Sommige materialen kunnen niet tegen de hoge temperatuur, andere kunnen door het vaatwasmiddel beschadigd worden.

Wees voorzichtig met bijvoorbeeld handgemaakte voorwerpen, delicate decoraties, kristal/glazen, zilver, koper, tin, aluminium, hout en plastic. Kijk naar de aanduiding "Vaatwasser veilig/Dishwasher safe".

Breekbare decoratie

Porselein met decoraties op het glazuur (het voorwerp voelt ruw aan) mag niet in de vaatwasser worden afgewassen.

Kristal/glas

Selecteer voor kwetsbare voorwerpen zoals kristal/glas het delicate vaatwasprogramma Kristal/glas. Denk eraan weinig vaatwasmiddel te gebruiken en de voorwerpen zo te plaatsen dat ze tijdens het wassen niet tegen elkaar kunnen komen.

Drogen gaat sneller en met een beter resultaat als u glansspoelmiddel gebruikt. U krijgt ook een beter afwasresultaat met een heldere en vlekkeloze vaat.

Handgeschilderd glaswerk, net als antieke en zeer kwetsbare voorwerpen, moeten niet in een vaatwasser worden gewassen.

Zilver

Zilveren en roestvrijstalen voorwerpen mogen niet in contact met elkaar komen, omdat het zilver daardoor kan verkleuren.

Om aanslag en doffe plekken te vermijden moet vaat van verschillende metalen, zoals zilver, roestvrij staal en aluminium gescheiden worden.

Aluminium

Aluminium kan zijn glans verliezen als het in een vaatwasser wordt afgewassen. Aluminium pannen van goede kwaliteit kunnen echter wel in een vaatwasser worden afgewassen, ook al zullen ze iets van hun glans verliezen.

Bestek met gelijmde handvaten

Sommige lijmsoorten zijn niet vaatwasserbestendig. De handvaten kunnen dan losraken.

Laden heeft invloed op de resultaten

Laad de vaat zorgvuldig voor de beste was- en droogresultaten met het laagst mogelijke energie- en waterverbruik. Geef uw vaatwasser de beste kans om overal bij te kunnen en alles schoon te maken en om de vaat zo grondig mogelijk te drogen.

- Zorg dat alle vuile oppervlakken naar binnen en naar beneden wijzen!
- Vaat mag niet op of in elkaar worden gestapeld.
- Plaats vaat met holtes, zoals kopjes, zo dat het spoelwater eruit loopt. Dit is ook belangrijk voor plastic vaat.
- Zorg dat kleine voorwerpen niet door de vaatwaskorf heen kunnen vallen, zet ze in de besteklade bovenin.



LET OP!

Controleer of de sproeiarmen vrij kunnen draaien.

De korven van de vaatwasser

De vaatwasser is voorzien van een besteklade bovenin, een bovenkorf en een onderkorf met een bestekkorf.

Het uiterlijk van de korven kan variëren, afhankelijk van de uitvoering van de vaatwasser.

Besteklade bovenin

In de besteklade bovenin past bestek, soeplepels, gardes, serveerbestek en dergelijke.

Plaats geen hoge voorwerpen in de besteklade bovenin. Ze kunnen de sproeiarm bovenin blokkeren.

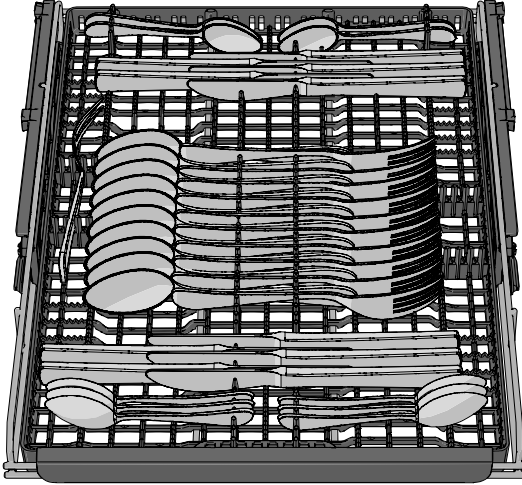

De besteklade bovenin verhogen

1. Trek de besteklade bovenin naar buiten.
2. Trek de beide grendels aan weerszijden naar voren om de besteklade bovenin omhoog te brengen.

De besteklade bovenin verlagen.

1. Controleer of de bovenkorf in de laagste stand staat.
2. Trek de besteklade bovenin naar buiten.
3. Schuif de twee grendels aan beide zijden naar onderen en naar achteren om de besteklade bovenin te verlagen.

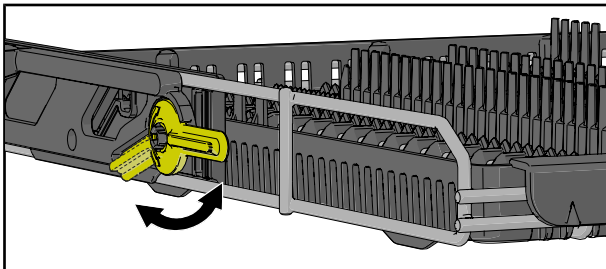

Bovenkorf

Zet glazen, kopjes, schalen, dessertborden en schotels in de bovenkorf. Zorg dat alle vuile oppervlakken naar binnen en naar beneden wijzen! Wijn glazen worden op het wijnglazenrek geplaatst en messen in de messenhouder aan de rechterkant.

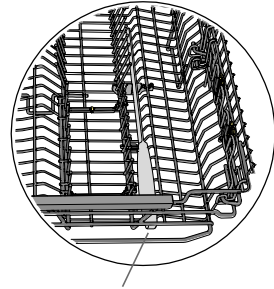
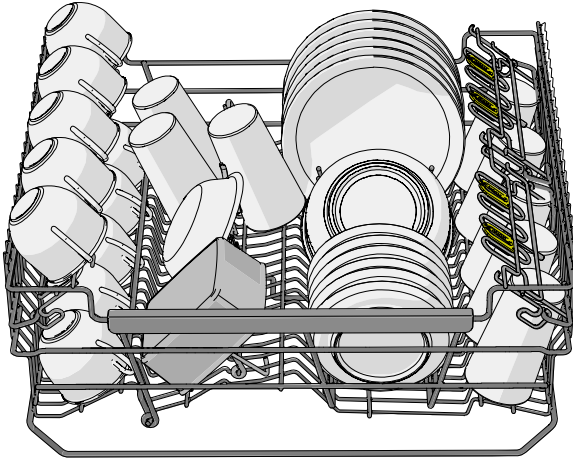

Messenhouder

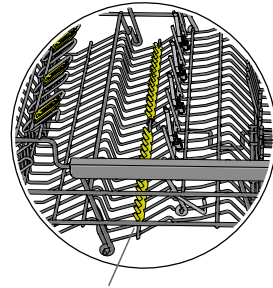
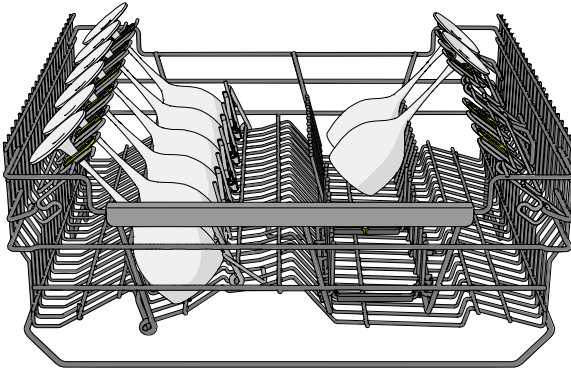

Wijn glassteunen

Verstelbare bordensteunen

De verstelbare bordensteunen kunnen tegen elkaar worden geschoven als aanpassing aan de vaat.

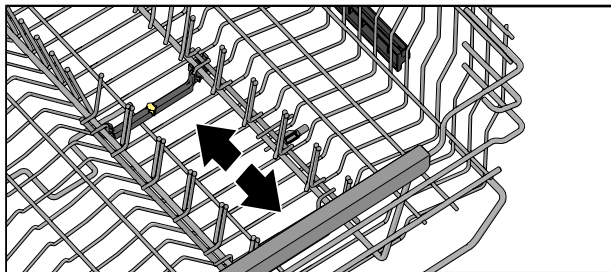

Omhoogbrengen van de bovenkorf

1. Trek de bovenkorf naar voren.
2. Pak de bovenkorf aan beide kanten beet en til deze omhoog.

Omlaagbrengen van de bovenkorf

1. Trek de bovenkorf naar voren.
2. Pak de zijkanten van de bovenkorf met beide handen vast en duw de twee vergrendelingen in om de bovenkorf te laten zakken.

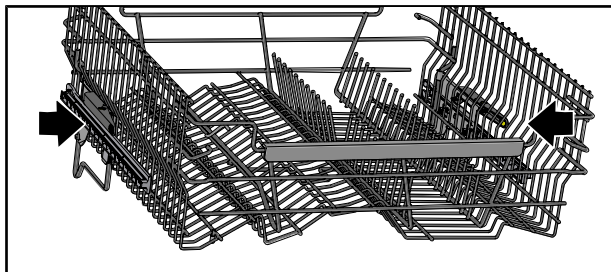

Onderkorf

Plaats borden, dessertborden, schalen, pannen en bestek (in de messenkorf) in de onderkorf.

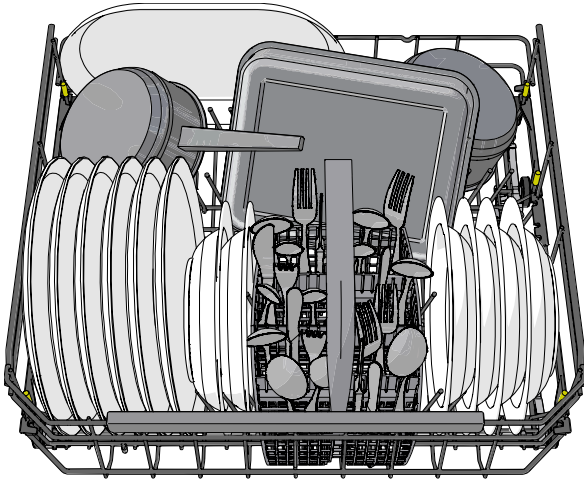

Verstelbare bordensteunen

De verstelbare bordensteunen kunnen worden aangepast aan de vaat. Maak de bordensteunen los door ze naar binnen te duwen voordat u ze verplaatst. De bordensteunen kunnen ook worden neergeklapt voor het gemakkelijker laden van potten en kommen.

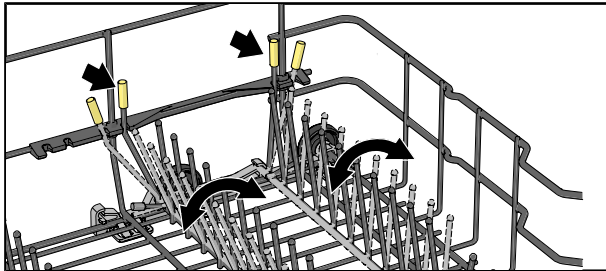

Aan de achterkant van de rechterkant van de onderkorf kunnen de bordensteunen tegen elkaar worden geschoven om meer ruimte te bieden voor bijvoorbeeld aardewerk of een braadslee.

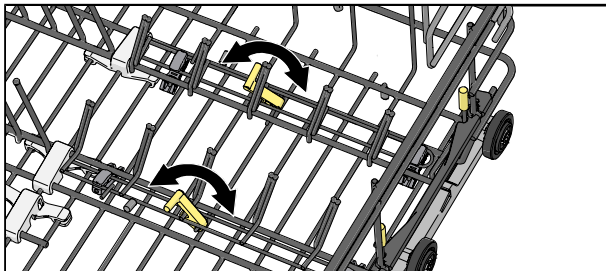

Vazen- en flessenhouder

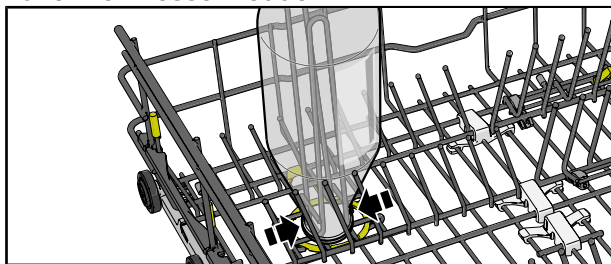

Aanpasbare powerzones

De twee powerzones van de vaatwasser kunnen in twee verschillende standen worden geopend of worden uitgeschakeld.

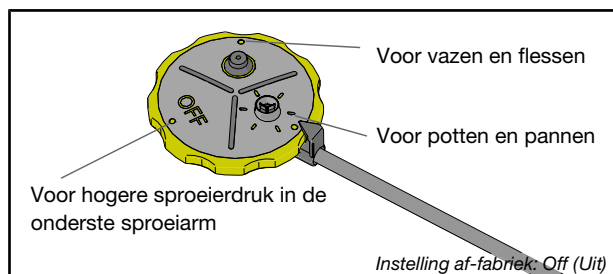

Laat de powerzones open als u een hogere waterstroom wilt voor bijvoorbeeld potten en pannen of vazen en flessen. Schakel de powerzones van de vaatwasser uit als u een grotere sproeierdruk in de onderste sproeiarm wilt.

Grote borden wassen

U kunt de onderkorf aanpassen voor borden met een diameter van 25-39 cm door de verstelbare bordensteunen en hun bevestigingen te verplaatsen om de afstand tussen de rekken te vergroten.

Bestekkorf

Plaats het bestek met de handvatten naar beneden, behalve messen, en verdeel het bestek zo goed mogelijk. Zorg ervoor dat lepels niet in elkaar vallen.

De bestekkorf wordt bij voorkeur middenvoor in de onderkorf geplaatst om optimaal gebruik te maken van de afwasprestaties van het unieke spuitzone die is bedoeld voor de bestekkorf.

WAARSCHUWING!

Messen en andere scherpe voorwerpen moeten horizontaal in de speciale bestekklades van de vaatwasser worden gelegd.

Neerklapbaar gedeelte voor kleine voorwerpen

De bestekkorf heeft een neerklapbaar gedeelte in het midden voor kleine of smalle voorwerpen (zoals hulpstukken van elektrische mixers).

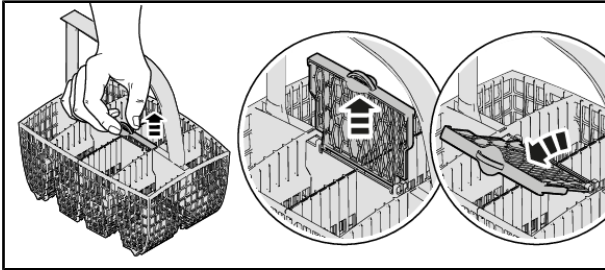

Vaatwasser gebruiken

Voeg vaatwasmiddel toe

Houd u aan de aanwijzingen op de verpakking van het vaatwasmiddel. Deze vaatwasser bevat een waterontharder, dus gebruik een dosering vaatwasmiddel en glansspoelmiddel die geschikt is voor zacht water.

Te veel vaatwasmiddel kan leiden tot minder effectief afwassen en is ook belastender voor het milieu.

Vaatwasmiddelbakje

Het vaatwasmiddelbakje moet droog zijn wanneer het vaatwasmiddel er in wordt gedaan.

Als poeder of vloeibaar vaatwasmiddel wordt gebruikt, voeg dan een kleine hoeveelheid vaatwasmiddel toe in het compartiment voor voorwasmiddel.



LET OP!

Gebruik alleen vaatwasmiddelen voor de vaatwasser! Afwasmiddel mag niet gebruikt worden, omdat het daarbij gevormde schuim een effectieve werking van de vaatwasser belemmert.

Alles-in-één vaatwasmiddel

Er zijn veel soorten alles-in-één vaatwasmiddelen op de markt. Lees de aanwijzingen voor deze producten zorgvuldig door.

Wanneer u een alles-in-één vaatwasmiddel gebruikt waarin glansspoelmiddel zit, kunt u deze instelling TAB activeren.

Het gebruik van vaatwastabletten wordt niet aangeraden voor korte programma's (korter dan 75 minuten). Gebruik daarvoor liever poeder of een vloeibaar vaatwasmiddel.

LET OP!

Optimale was- en droogresultaten krijgt u wanneer u normaal vaatwasmiddel gebruikt tezamen met apart glansspoelmiddel en zout.

Neem contact op met de fabrikant van het vaatwasmiddel als u er vragen over heeft.

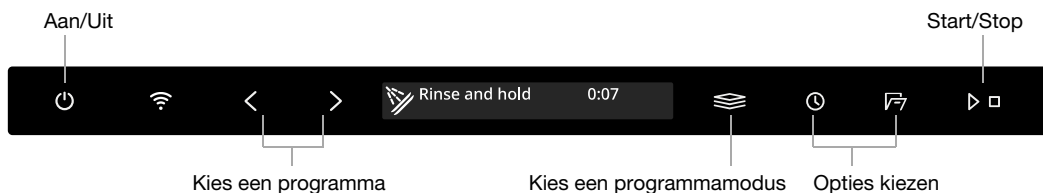

Aan/Uit

Open de deur en druk op . Zet ook de waterkraan open als deze dicht staat.

Kies een programma

Eco is altijd vooraf gekozen. U kunt een ander programma selecteren door op  te drukken totdat het gewenste programma op het display verschijnt.

Kies een programma dat past bij het soort vaat en hoe vuil de vaat is.

Eco

Dit programma is geschikt voor het wassen van normaal vuile vaat en is het meest effectieve programma wat betreft energie- en waterverbruik. Dit programma wordt gebruikt bij de beoordeling of de EU-wetgeving inzake Ecodesign wordt nageleefd.

U kunt meer lezen over groener afwassen in het hoofdstuk *Groener afwassen*.

Voor sterk vervuilde vaat met veel vet moet een programma met hogere temperaturen worden gebruikt.

Auto

De vaatwasser kan meten hoe vervuild de vaat is en stelt het waterverbruik en de temperatuur daarop af. Wanneer de vaatwasser pas is geïnstalleerd, moet het programma vijfmaal worden gedraaid voordat het afstellen compleet is en de beste resultaten oplevert.

Universeel

Een efficiënt programma voor dagelijks gebruik dat ook licht opgedroogde etensresten verwijdert. (Dit programma is niet geschikt voor de verbrande etensresten op bijvoorbeeld ovenschalen.)

Intensief

Een programma met een hoge temperatuur om vet te verwijderen van zeer vuile vaat zoals pannen, braadpannen en ovenschalen. Als er naast deze vaat nog ruimte over is in de vaatwasser, kunt u borden en andere vaat toevoegen.

Quick Pro¹⁾

Een snel en effectief programma voor licht opgedroogde etensresten. (Dit programma is niet geschikt voor de verbrande etensresten op bijvoorbeeld ovenschalen.)

De optie Auto deur openen is belangrijk om de beste droogresultaten te krijgen.

¹⁾ In combinatie met Snel wordt het programma verkort (39 minuten).



Voorverwarmen (30 min + 20 min)

Een vaatwasprogramma met een voorverwarmingsfase (het water wordt verwarmd voor 30 min) en een afwasfase (de vaat wordt gewassen voor 20 min). Dit programma is gemaakt zodat u een snel vaatwasprogramma heeft dat binnen 180 minuten na het einde van de voorverwarmingsfase kan worden gestart.

Stap 1: Om de voorverwarmingsfase te starten, drukt u op $\triangleright \square$. Doe de deur dicht. (De sproeiarmen draaien en het statuslampje is rood terwijl het water wordt voorverwarmd.) Wacht tot het statuslampje blauw wordt. Wanneer u de deur opent, staat er "Voorverwarmfase voltooid" op het display, wat aangeeft dat de afwasfase binnen 180 minuten klaar is om te worden gestart.

U kunt de vaat laden tijdens de voorverwarmingsfase. Dit programma is niet bedoeld voor opgedroogde restjes. Vergeet niet om grotere etensresten af te schrapen voordat u de vaat in vaatwasser laadt.

Stap 2: Om de afwasfase te starten, drukt u op $\triangleright \square$.



Kristal/glas

Een delicaat vaatwasprogramma met een lage temperatuur voor het wassen van kwetsbare voorwerpen van kristal/glas. Denk eraan om weinig vaatwasmiddel te gebruiken en de voorwerpen zo te plaatsen dat ze elkaar tijdens het wassen niet kunnen raken. Zie ook *Breekbare vaat* in het hoofdstuk *Inruimen van de vaatwasser*. Porselein dat net is gebruikt en geen opgedroogde resten heeft kan ook met dit programma gewassen worden.



Tijdprogramma

Het programma past zich aan de opgegeven bedrijfsduur of eindtijd aan. Bij dit programma is het belangrijk de juiste tijd te kiezen voor de vervuilingsgraad van de vaat.

Druk op \odot om de gewenste programmatijd in te stellen.

| | |
|-----------|--------------------|
| 0:15-0:45 | Licht vuile vaat |
| 1:00-1:30 | Normaal vuile vaat |
| 2:00-2:30 | Zeer vuile vaat |



Hygiëne

Dit programma is ideaal wanneer er hoge eisen aan de hygiëne worden gesteld, denk aan zuigflessen en snijplanken. De temperatuur is zowel in de hoofdwass als in de laatste spoeling hoog.



Plastic

Een programma voor het afwassen van plastic voorwerpen die vaatwasserbestendig zijn. Dit programma heeft een extra lange droogcyclus. Ook porselein en glazen kunnen worden afgewassen.



Voorspoelen

Dit programma wordt gebruikt om serviesgoed te spoelen terwijl u wacht tot de vaatwasser helemaal vol is.



Zelfreiniging

Zelfreinigingsprogramma voor het hygiënisch reinigen van de kuip van de vaatwasser, de sproeiarmen en de spoelpijpen.

Dit programma moet draaien (zonder vaat in de machine) met normaal vaatwasmiddel of citroenzuur. Er zijn ook speciale vaatwasserreinigers te koop. Voor het verwijderen van kalkafzetting, kijk *Kuip van de vaatwasser* in het hoofdstuk *Onderhoud en reiniging*.



Onderkorf

Als u alleen borden en bestek in de onderkorf wilt afwassen, kunt u dit programma gebruiken. Licht vuile vaat kan ook in de bovenkorf geplaatst worden.



Bovenkorf

Als er alleen kopjes en glazen in de bovenkorf staan, die moeten worden afgewassen, kunt u dit programma gebruiken. Licht vuile vaat kan ook in de onderkorf geplaatst worden.

72h

Anti-geur²⁾

Dit programma voorkomt nare geurtjes van vuile vaat die in de vaatwasser achterblijven. Alleen de ventilator van de vaatwasser draait (met regelmatige tussenpozen gedurende een periode van 72 uren).

Kies een programmamodus

Druk op  om door de beschikbare programmamodi te bladeren. Het symbool brandt alleen bij de beschikbare programmamodi en licht helderder op wanneer een programmamodus is geactiveerd. (De programmamodi die u kunt selecteren, variëren per programma.)

Snel

De programmaduur is korter, maar de vaatwasser gebruikt meer energie.

Groen

De vaatwasser gebruikt minder energie en water.



Nacht

Minder lawaai tijdens het vaatwasprogramma. De programmaduur is langer.

Intensief

De hogere temperatuur verwijdert vet van zeer vuile vaat, maar de vaatwasser verbruikt meer energie en water. De programmatijd is langer.

Opties kiezen

De beschikbare opties zijn gedimd verlicht. Selecteer de opties ( , ) om ze te activeren. De opties lichten helderder op wanneer ze geactiveerd zijn. (De opties die u kunt selecteren, variëren per programma.)

Auto deur openen

De vaatwasserdeur gaat automatisch open voor een kortere programmatijd en een beter droogresultaat. Wacht tot de vaatwasser aangeeft dat het programma klaar is en de vaat is afgekoeld voordat u de vaatwasser gaat uitruimen.

De droogtijd bij optie Auto deur openen varieert (van 5 tot 90 minuten) afhankelijk van het model, programma en temperatuur van de eindspoeling.

De Auto deur openen optie is vooraf geselecteerd bij sommige programma's.



LET OP!



Voor de beste droogresultaten sluit u de deur niet voordat de droogfase is voltooid en de machine automatisch is uitgeschakeld.



²⁾ Activeer Geur controle in de vaatwassers Instellingenmenu. Zie hoofdstuk Instellingen.

WAARSCHUWING!

De vaatwasserdeur mag niet geblokkeerd of gesloten worden wanneer deze automatisch wordt geopend. Dit kan het deurslotmechanisme beschadigen. Wacht minstens 5 minuten voordat u de deur sluit.



Uitgestelde start

Als u Uitgestelde start kiest, zal de vaatwasser na 1-24 uur starten nadat u op   heeft gedrukt en de deur heeft gesloten.

1. Druk eenmaal op  om Uitgestelde start te activeren. Druk meerdere keren op of houd hem ingedrukt om het gewenste aantal uren in te stellen.
2. Druk op   en sluit de deur. De timer telt af en de vaatwasser start na de gekozen vertraging.

Als u de Uitgestelde start-optie wilt annuleren, moet u de deur openen en gedurende drie seconden op   drukken.





Start/Stop

Druk op   totdat er "Programma gestart, sluit de deur" op het display staat. Dit betekent dat de vaatwasser klaar is om te starten. Sluit de deur goed, anders start de vaatwasser niet.

Als de vaatwasser niet is gestart of de deur niet gesloten is binnen 2 minuten na de laatste keer dat het bedieningspaneel werd ingedrukt, schakelt het apparaat zichzelf uit.

Zie hoofdstuk *ConnectLife* voor het starten op afstand van de vaatwasser.

Een programma stoppen of wijzigen

Als u van programma wilt veranderen nadat de vaatwasser gestart is, open dan de deur en houd de knop   gedurende drie seconden ingedrukt. Gebruik meer vaatwasmiddel als de deksel van het vaatwasmiddeldoseerbakje open is gegaan. Kies vervolgens een ander programma, druk op   en sluit de deur.

Resterende tijd

Wanneer u eenmaal een programma, programmamodus en opties gekozen heeft, wordt op het display weergegeven hoe lang het programma de laatste keer duurt.

Statuslamp

De statusindicator aan de onderkant van de vaatwasser geeft informatie door middel van drie verschillende kleuren.

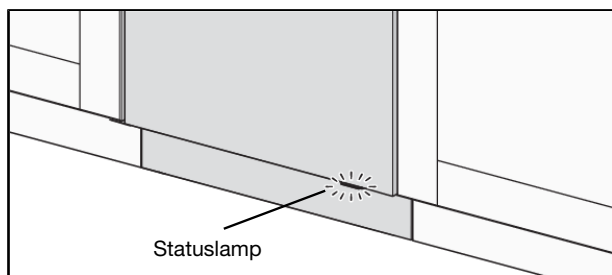

Blauw - Meer laden

Het programma is gestart, maar u kunt nog wel meer vaat laden.

Rood - Niet laden

U moet geen vaat meer laden (kans op slechter vaatwasresultaat).

Groen - Uitrusten

Het vaatwasprogramma is klaar. Het statuslampje blijft 15 minuten branden.

Knipperend rood

Een knipperend lampje geeft aan dat de deur is geopend terwijl een programma aan de gang is. Als het lampje knippert wanneer de deur gesloten is, is er een storing opgetreden. Zie het hoofdstuk *Problemen verhelpen*.

Blauw/groen knipperend

Het statuslampje knippert blauw/groen om aan te geven dat starten op afstand is geactiveerd.

Indien u meer vaat wilt laden³⁾

Open de deur. De vaatwasser stopt automatisch. Voeg meer vaat toe en sluit de deur. Na een tijdje gaat de vaatwasser door met het programma.

Als het vaatwasprogramma op afstand is gestart, wordt het onderbroken programma voortgezet zodra de deur gesloten wordt. U kunt de vaatwasser controleren met behulp van de app *ConnectLife* en het programma op afstand stoppen, maar u kunt niet opnieuw op afstand weer starten.

Stroomuitval

Als de vaatwasser is uitgeschakeld vanwege een stroomstoring tijdens het uitvoeren van een vaatwasprogramma, gaat dit programma verder wanneer de stroom wordt hersteld. Als de stroom wordt uitgeschakeld tijdens het drogen, wordt het programma onderbroken.

Als het vaatwasprogramma op afstand is gestart en nog niet klaar is, wordt het onderbroken programma voortgezet zodra de stroomtoevoer hersteld is. U kunt de vaatwasser controleren met behulp van de app *ConnectLife* en het programma op afstand stoppen, maar u kunt niet opnieuw op afstand weer starten.

De deur kan handmatig worden geopend als de vaatwasser niet is aangesloten op een stroombron. Pak de bovenkant van de deur aan beide kanten beet en trek de deur open.

Als u de deur tijdens het drogen opent en daarna langer dan 2 minuten open laat staan, wordt het programma onderbroken.

Nadat het programma is beëindigd

Het einde van het programma wordt aangegeven door één kort signaal van de zoemer. In het hoofdstuk *Instellingen* is beschreven hoe deze functie gewijzigd kan worden.

Bovendien wordt het einde van het programma aangegeven doordat het statuslampje groen wordt.

Zodra de vaatwasserdeur geopend wordt en het programma is klaar, verschijnt er "Programma klaar" op het display.

De vaatwasser schakelt automatisch uit als het programma klaar is. Draai de waterkraan elke keer na gebruik dicht (indien uw verzekeringsmaatschappij dit vereist).

³⁾ *Laad niet meer vaat als het statuslampje rood is.*

De beste droogresultaten

- Laad de vaatwasser volledig.
- Plaats vaat met holtes, zoals kopjes, zo dat het spoelwater eruit loopt. Dit is ook belangrijk voor plastic vaat.
- Vul glansspoelmiddel bij of verhoog de doseringsinstelling van het glansspoelmiddel.
- Activeer de optie Auto deur openen.
- Laat de vaat afkoelen voordat u de vaatwasser uitruimt.

De vaatwasser uitruimen

Heet porselein is breekbaar. Laat het in de vaatwasser afkoelen voordat u het eruit haalt.

Ruim de onderkorf eerst uit zodat er geen waterdruppels van de bovenkorf op de vaat in de onderkorf vallen.

Programma tabel

| Programma | Programma- modus / Optie | Aantal voorwasbeur- ten | Hoofdwass temperatuur | Aantal spoelingen | Eindspoeling temperatuur | Verbruikswaarden 1) | | | | Waterverbr. (li- ter) |
|---------------|-----------------------------|-------------------------------|--------------------------|----------------------|-----------------------------|-----------------------------|------------------------|-----------------------------|------------------------|--------------------------|
| | | | | | | Koud water 2) | | Heet water 3) | | |
| | | | | | | Afwastijd (ca. uren:min) | Energie (circa kWh) | Afwastijd (ca. uren:min) | Energie (circa kWh) | |
| Eco 4) | 5) | | 49 °C | 2 | 41 °C | 4:10 | 0,54 | 4:00 | 0,3 | 9,2 |
| Auto | 5) | 1-2 | 50-65 °C | 2-3 | 60 °C | 2:10-3:10 | 0,9-1,4 | 1:50-2:50 | 0,6-1,0 | 11,5-18,5 |
| Universeel | 5) | 1 | 60 °C | 2 | 60 °C | 2:40 | 1,1 | 2:20 | 0,7 | 12,5 |
| Intensief | 5) | 2 | 70 °C | 2 | 70 °C | 2:50 | 1,6 | 2:30 | 1,2 | 16,0 |
| Quick Pro | 5) | | 60 °C | 3 | 65 °C | 0:59 | 1,1 | 0:59 | 0,7 | 14,5 |
| Voorverwarmen | | | 65 °C | 2 | 55 °C | 0:30+0:20 | 0,9 | 0:20+0:20 | 0,6 | 9,5 |
| Kristal/glas | | | 45 °C | 2 | 50 °C | 1:40 | 0,7 | 1:20 | 0,4 | 10,0 |
| Tijdprogramma | | 0-2 | <65 °C | 2 | <65 °C | 0:15-2:30 | 0,3-1,4 | 0:15-2:30 | 0,2-1,0 | 10,0-16,5 |
| Hygiëne | | | 70 °C | 2 | 70 °C | 1:05 | 1,3 | 0:45 | 0,9 | 10,5 |
| Plastic | 5) | 1 | 55 °C | 2 | 68 °C | 2:30 | 1,2 | 2:10 | 0,8 | 13,0 |
| Voorspoelen | | | | 1 | | 0:07 | 0,01 | 0:07 | 0,01 | 3,5 |
| Zelfreiniging | | | 70 °C | 2 | 70 °C | 1:05 | 1,0 | 0:45 | 0,6 | 10,0 |
| Onderkorf | | 1 | 65 °C | 2 | 60 °C | 2:10 | 1,1 | 1:50 | 0,7 | 13,0 |
| Bovenkorf | | 1 | 65 °C | 2 | 60 °C | 2:10 | 1,1 | 1:50 | 0,7 | 13,0 |
| Anti-geur | | | | | | 72:00 | 0,2 | 72:00 | 0,2 | |

1) De verbruikswaarden variëren, afhankelijk van de temperatuur van de inkomende water, omgevingstemperatuur, belasting, geselecteerde extra functies en dergelijke. De waarden van het Eco programma zijn nauwkeurig, de andere waarden zijn indicatief.

2) Aansluiten op koud water, circa 15 °C.

3) Aansluiten op heet water, circa 60 °C.

4) Dit programma is geschikt voor het wassen van normaal vuile vaat en is het meest effectieve programma wat betreft energie- en waterverbruik. Dit programma wordt gebruikt bij de beoordeling of de EU-wetgeving inzake Ecodesign wordt nageleefd.

5) Auto deur openen

ConnectLife

ConnectLife is een Smart Home-platform dat mensen, apparaten en services met elkaar verbindt. De ConnectLife-app bevat geavanceerde digitale services en onderhoudsvrije oplossingen waarmee de gebruikers hun apparaten kunnen bewaken en bedienen, meldingen van een smartphone kunnen ontvangen en software kunnen bijwerken (de ondersteunde functies kunnen variëren afhankelijk van uw apparaat en uw regio/land).

Om uw slimme apparaat te kunnen verbinden, hebt u een eigen Wi-Fi-netwerk (alleen netwerken met 2,4 GHz worden ondersteund) nodig en een smartphone waarop de ConnectLife-app is geïnstalleerd.



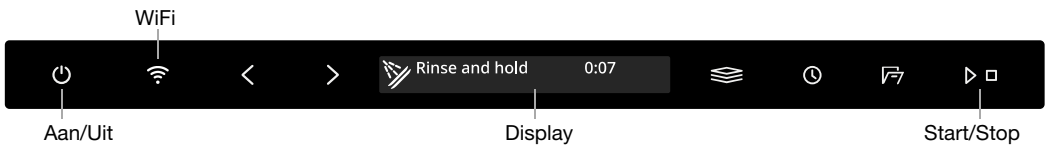

Scan de QR-code of zoek naar ConnectLife in uw favoriete appstore om de ConnectLife-app te downloaden.

1. Installeer de ConnectLife-app en maak een account aan.
2. Ga in de ConnectLife-app naar het menu »Apparaten toevoegen« en selecteer het juiste type apparaat. Scan vervolgens de QR-code, die u kunt vinden op het typeplaatje van het apparaat. U kunt het AUID-/SN-nummer ook handmatig invoeren).
3. De app leidt u vervolgens door het hele proces van het verbinden van het apparaat met uw smartphone.
4. Als de verbinding tot stand is gebracht, kunt u het apparaat op afstand bedienen via de mobiele app.



Verbinding maken met een netwerk en koppelen

Verbind de vaatwasser met uw draadloze netwerk en koppel deze met uw smartphone/tablet. (Dit kan ook vanaf het vaatwassers Instellingenmenu.)

- Ga in de ConnectLife-app naar het menu »Apparaten toevoegen« en selecteer het juiste type apparaat. Scan vervolgens de QR-code, die u kunt vinden op het typeplaatje van het apparaat. U kunt het AUID-/SN-nummer ook handmatig invoeren).
- Open de vaatwasserdeur en druk op .
- Op het bedieningspaneel van de vaatwasser: druk op  om de WiFi-module te activeren.
- Op het bedieningspaneel van de vaatwasser: houd  gedurende 3 seconden ingedrukt om *Setup verbinding* te starten.

Netwerksymbool op het display

Knipperend 0,5 sec aan/uit De vaatwasser is klaar om te worden aangesloten op uw draadloze netwerk of te koppelen met uw smartphone/tablet.

Knipperend 1,0 sec aan/uit De vaatwasser is verbonden met uw draadloze netwerk.

Brandt De vaatwasser is verbonden met uw draadloze netwerk en de cloud.

De vaatwasser op afstand bedienen

Het netwerksymbool van de vaatwasser  staat op het display wanneer de vaatwasser is gekoppeld aan een smartphone/tablet. U kunt de app *ConnectLife* gebruiken om de vaatwasser te controleren en instellingen te wijzigen.

Vaatwasser op afstand activeren

Om de vaatwasser op afstand te starten, drukt u op . Op het display van de vaatwasser verschijnt Start op afstand geactiveerd. Sluit de deur. Het statuslampje gaat blauw/groen knipperen om aan te geven dat starten op afstand is geactiveerd.

Selecteer en start een programma in de app *ConnectLife*.



Als de deur niet binnen 2 minuten wordt gesloten, schakelt het toestel uit.

LET OP!

De vaatwasser kan altijd zonder de app gebruikt worden. Wanneer het bedieningspaneel van de vaatwasser wordt ingedrukt, zijn de opdrachten van de app *ConnectLife* gedurende 10 seconden geblokkeerd.



Meer apparaten koppelen

Koppel meer apparaten/gebruikers met de vaatwasser. (Dit kan ook vanaf het vaatwassers Instellingenmenu.)

- Ga in de *ConnectLife*-app naar het menu »*Apparaten toevoegen*« en selecteer het juiste type apparaat. Scan vervolgens de QR-code, die u kunt vinden op het typeplaatje van het apparaat. U kunt het AUID-/SN-nummer ook handmatig invoeren.
- Open de vaatwasserdeur en druk op .
- Op het bedieningspaneel van de vaatwasser: houd  gedurende 4 seconden ingedrukt om *Apparaat toevoegen* te starten.



WiFi-verbinding Uit / WiFi-verbinding Aan

Nadat u de vaatwasser op uw lokale netwerk hebt aangesloten, kunt u *WiFi-verbinding Uit* selecteren om de verbinding te deactiveren. Selecteer *WiFi-verbinding Aan* om opnieuw verbinding te maken met hetzelfde netwerk. (Dit kan ook vanaf het vaatwassers Instellingenmenu.)

- Op het bedieningspaneel van de vaatwasser: Houd  gedurende 8 seconden ingedrukt om *WiFi-verbinding Uit* te selecteren. Druk kort op  om *WiFi-verbinding Aan* opnieuw te selecteren.

Alle apparaten verwijderen



Verwijder alle aangesloten apparaten/gebruikers. (Dit kan ook vanaf het vaatwassers Instellingenmenu.)

- Houd op het bedieningspaneel van de vaatwasser  ingedrukt tot op het display *Apparaat toevoegen* wordt weergegeven. Houd, zodra het aftellen is begonnen,  3 seconden ingedrukt. *Alle apparaten verwijderen* geeft aan dat alle apparaten/gebruikers zijn gewist.

Hebt u nog vragen? Ga naar onze website op www.connectlife.io of neem contact met ons op via hello@connectlife.io.

Instellingen

Open de deur en druk op .

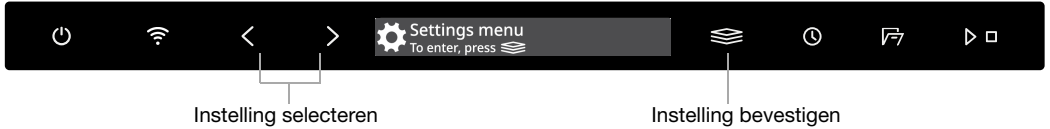

Om de vaatwassers Instellingenmenu te openen, drukt u op < of > totdat  Instellingenmenu op het display verschijnt, u moet uw keuze dan bevestigen met .

Om het Instellingenmenu van de vaatwasser te verlaten moet u Exit selecteren en uw keuze met  bevestigen.



| Instellingen | Alternatieven |
|----------------------------------|--|
| 1. Taal | U kunt de taal voor het display kiezen. |
| 2. Netwerk WiFi-status | De stroom WiFi-status wordt weergegeven op het display. Sluit de vaatwasser aan op uw draadloze netwerk zodat u middels de app de vaatwasser op afstand kunt bedienen. <i>ConnectLife</i> . |
| WiFi-verbinding | <i>Aan/Uit</i> Nadat u de vaatwasser op uw lokale netwerk hebt aangesloten, kunt u <i>WiFi-verbinding Uit</i> selecteren om de verbinding te deactiveren. Selecteer <i>WiFi-verbinding Aan</i> om opnieuw verbinding te maken met hetzelfde netwerk. |
| Setup verbinding | Sluit de vaatwasser aan op uw draadloze netwerk en koppel deze met uw smartphone/tablet. <ul style="list-style-type: none"> Ga in de <i>ConnectLife</i>-app naar het menu »Apparaten toevoegen« en selecteer het juiste type apparaat. Scan vervolgens de QR-code, die u kunt vinden op het typeplaatje van het apparaat. U kunt het AUID-/SN-nummer ook handmatig invoeren). Selecteer <i>Setup verbinding</i>. |
| Apparaat toevoegen | Koppel meer apparaten/gebruikers met de vaatwasser. <ul style="list-style-type: none"> Ga in de <i>ConnectLife</i>-app naar het menu »Apparaten toevoegen« en selecteer het juiste type apparaat. Scan vervolgens de QR-code, die u kunt vinden op het typeplaatje van het apparaat. U kunt het AUID-/SN-nummer ook handmatig invoeren). Selecteer <i>Apparaat toevoegen</i>. |
| Alle apparaten verwijderen | Selecteer <i>Alle apparaten verwijderen</i> om alle aangesloten apparaten/gebruikers te verwijderen. |
| WiFi-fabrieksreset | Selecteer <i>WiFi-fabrieksreset</i> om de standaard fabrieksinstellingen te resetten. |
| Exit | Selecteer <i>Exit</i> om het menu voor Netwerk te verlaten, druk op  . |

| Instellingen | Alternatieven | |
|-------------------------------------|--|---|
| 3. Kies programma | Eco Aan/Uit Auto Aan/Uit Universeel Aan/Uit Intensief Aan/Uit Quick Pro Aan/Uit Voorverwarmen Aan/Uit Kristal/glas Aan/Uit Tijdprogramma Aan/Uit Hygiëne Aan/Uit Plastic Aan/Uit Voorspoelen Aan/Uit Zelfreiniging Aan/Uit Onderkorf Aan/Uit Bovenkorf Aan/Uit Anti-geur Aan/Uit | Programma's kunnen getoond worden of verborgen zijn in het menu. Kies uit Aan en Uit. (Eco kan niet verborgen zijn in menu.) |
| 4. Automatisch kinderslot | Aan/Uit | U kunt de Automatisch kinderslot instelling activeren om te voorkomen dat kinderen de vaatwasser kunnen starten. Houd < en  gedurende drie seconden ingedrukt om de Automatisch kinderslot instelling tijdelijk te deactiveren of te activeren. |
| 5. Display: Helderheid | 1/2/3/4 | Voor het aanpassen van de helderheid van het display. |
| 6. Feedback geluid | 0/1/2/3 | Een pieptoon bevestigt dat het bedieningspaneel is ingedrukt. |
| 7. Geluidsvolume notificatie | 0/1/2/3 | Een geluidssignaal geeft aan wanneer een vaatwasprogramma klaar is. <i>Foutmeldingen worden altijd aangegeven met een luid geluidssignaal.</i> |
| 8. Glansspoelmiddel | 0/1/2/3/4/5 | Instelling voor dosering glansspoelmiddel. Het doseerbakje voor glansspoelmiddel kan worden ingesteld tussen 0 (Uit) en 5 (Hoge dosering). Verhoog de dosering glansspoelmiddel: <ul style="list-style-type: none"> • Als er watervlekken op het serviesgoed zitten. Verlaag de dosering glansspoelmiddel: <ul style="list-style-type: none"> • Als er een kleverige witte of blauwe film op het serviesgoed zit. • Als er strepen op het serviesgoed zitten. • Opeenhoping van schuim. Als u zeer zacht water heeft, kunt u het glansspoelmiddel verdunnen met 50:50 water. |

| Instellingen | Alternatieven | |
|--|---------------------|--|
| 9. Waterhardheid | 0/1/2/3/4/5/6/7/8/9 | Waterontharder afstellen. Selecteer een instelling afhankelijk van de hardheid van het geleverde water. Het is belangrijk dat deze instelling correct is. <i>Zie Waterhardheid in hoofdstuk Voor de eerste afwas.</i> Vul het zoutreservoir met zout voor een wattertoevoer met een hardheid boven 5 °dH (9 °fH / 6 °eH / 0,9 mmol/l). <i>Selecteer 0 indien het ingaande water een hardheid heeft die lager is dan 6°dH (10°fH/ 7°eH/ 1,0mmol/l). De waterontharder is gedeactiveerd en er hoeft geen zout toegevoegd te worden.</i> |
| 10. TAB (Alles-in-één vaatwasmiddel) | Aan/Uit | Wanneer u een alles-in-één vaatwasmiddel gebruikt waarin glansspoelmiddel zit, kunt u deze instelling activeren. Deze instelling verlaagt de dosering van het glansspoelmiddel en beïnvloedt hoe vaak de ingebouwde wasverzachter van de vaatwasser wordt geregenereerd. |
| 11. Superspoelen | Aan/Uit | DeSuperspoelen functie spoelt de vaat twee keer extra. De programmatijd wordt verlengd en de vaatwasser verbruikt meer energie en water. <i>Wordt geactiveerd in de volgende programma's:</i> <i>Universeel</i> <i>Intensief</i> <i>Quick Pro</i> <i>Hygiëne</i> <i>Plastic</i> <i>Onderkorf</i> <i>Bovenkorf</i> |
| 12. Druk om te openen | Aan/Uit | De deur van de vaatwasser kan zonder handvat worden geopend. |
| 13. Verlichting indien uitgeschakeld | Aan/Uit | Selecteer of de binnenverlichting aan moet gaan wanneer de vaatwasser wordt uitgezet en de deur wordt geopend. (Als  wordt aangezet, gaat de binnenverlichting altijd aan wanneer de deur wordt geopend.) |
| 14. Geur controle | Aan/Uit | Wanneer Geur controle is geactiveerd, kan  Anti-geur worden geselecteerd in de programmatabel. |
| 15. Fout uitlezen | | Foutmeldingen. <i>Wanneer u contact opneemt met uw servicedienst, kunnen zij vragen naar de meest recente foutmeldingen.</i> |

| Instellingen | Alternatieven | |
|--------------|----------------------|--|
| 16 | Fabrieksreset | Zet alle instellingen terug naar de fabrieksinstellingen. Selecteer Fabrieksreset en druk op ▷ □. |
| 17 | Exit | Om de Instellingenmenu van de vaatwasser te verlaten, selecteert u Exit en drukt u op  . |

Onderhoud en reiniging

✧ Vul glansspoelmiddel

Wanneer het glansspoelmiddel moet worden bijgevuld, gaat het symbool op het display branden.

Zie het hoofdstuk *Voor de eerste afwas*.

☞ Vul zout bij

Wanneer het zout moet worden bijgevuld, gaat het symbool op het display branden.

Zie het hoofdstuk *Voor de eerste afwas*.

Reinig de filters

Groffilter

Het groffilter houdt grotere voedselresten tegen, die niet door de afvoer pomp kunnen. Leeg indien nodig het groffilter. Het filter moet regelmatig worden schoongemaakt, afhankelijk van hoe vaak de vaatwasser wordt gebruikt.

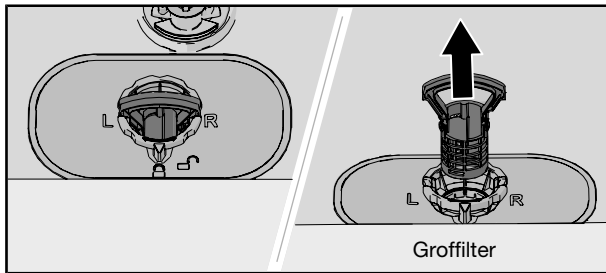

1. Breng het groffilter met de hendel omhoog.
2. Leeg het groffilter.
3. Plaats het groffilter terug. Duw het naar beneden totdat deze vastklikt.

Fijnfilter

Vuil dat op het fijnfilter verzameld is, wordt automatisch bij elke wasbeurt weggespoeld. Maak het fijnfilter schoon als dat nodig is. Het filter moet regelmatig worden schoongemaakt, afhankelijk van hoe vaak de vaatwasser wordt gebruikt.

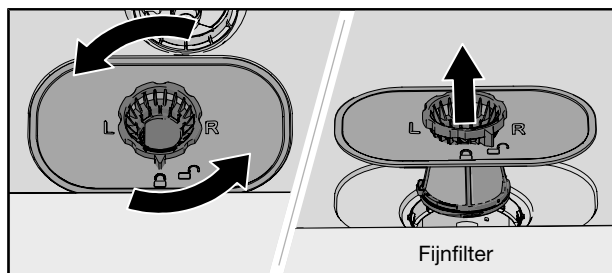

1. Draai de sluitring tegen de klok in en til het filter vervolgens recht omhoog.
2. Reinig het fijnfilter.
3. Plaats het fijnfilter terug en draai de sluitring met de klok mee totdat deze stopt. Zorg ervoor dat de randen goed afsluiten.
Vergeet het groffilter niet terug te plaatsen!



LET OP!

Wasresultaten kunnen slechter zijn als het groffilter en fijnfilter niet correct zijn geplaatst. De vaatwasser mag niet gebruikt worden zonder dat de filters geplaatst zijn!

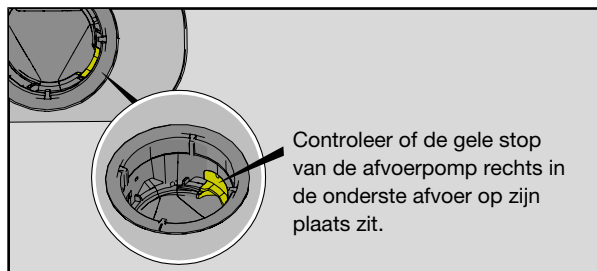

Schoonmaken van de sproeiarmen

Openingen en lagers kunnen soms verstopt raken. Verwijder mogelijk vuil met een paperclip of iets dergelijks. De sproeiarmen hebben ook gaten aan de onderzijde.

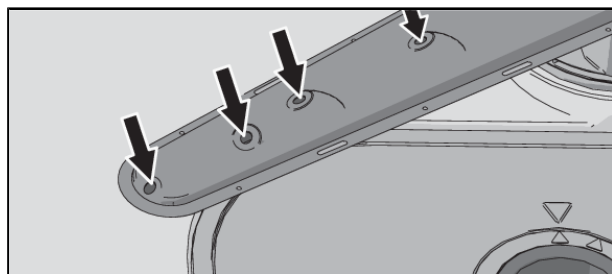

U kunt de sproeiarmen verwijderen om het schoonmaken te vergemakkelijken. Denk eraan dat u ze naderhand weer stevig terug plaatst.

Sproeiarm bovenin

- Trek de besteklade bovenin naar voren. Maak de sproeiarm bovenin los door deze omhoog te duwen terwijl u hem tegen de klok in draait.

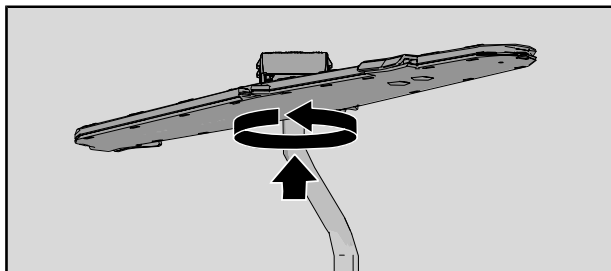

Bovenste sproeiarm

- Trek de bovenkorf naar voren.
- Draai de lagers van de sproeiarm tegen de klok in los, om de sproeiarm van de bovenkorf te verwijderen.

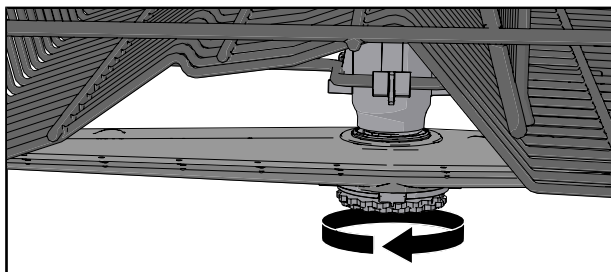

Onderste sproeiarm

- Trek de onderste sproeiarm recht omhoog om deze te verwijderen.

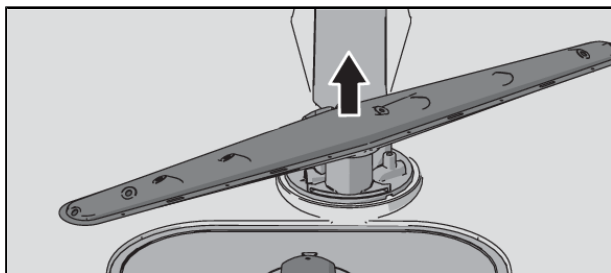

Schoonmaken van de buitenkant van de vaatwasser

Deur en deurafdichting

Open de deur. Reinig de zijkanten van de deur en de deurafdichting regelmatig met een licht vochtige doek. Maak de deurafdichting aan de onderste voorrand van de vaatwasser schoon met een afwasborstel.

Bedieningspaneel

Houd het bedieningspaneel schoon. Veeg het indien nodig af met een droge of licht vochtige doek. Gebruik nooit reinigingsproducten – deze kunnen krassen veroorzaken op het oppervlak.

Start Zelfreiniging

Kuip van de vaatwasser

De kuip van de vaatwasser is gemaakt van roestvrij staal en wordt tijdens normaal gebruik schoon gehouden (bij regelmatig gebruik).

Wanneer u hard water heeft, kan er kalkafzetting ontstaan in de vaatwasser. Als dit gebeurt, kunt u het Zelfreiniging-programma draaien met twee eetlepels citroenzuur in het vaatwasmiddelbakje (zonder vaat in de machine). Er zijn ook speciale vaatwasserreinigers te koop.

Blokkades verwijderen

De afvoerpomp ontstoppen

Wanneer er nog water in de vaatwasser staat nadat het programma klaar is, kan het zijn dat de afvoerpomp geblokkeerd is door een voorwerp en dit resulteert in de foutmelding Fout waterafvoer of Fout BLDC afvoerpomp.

1. Schakel het apparaat uit met  en haal de stekker uit het stopcontact.
2. Verwijder het groffilter en het fijnfilter.
3. Schep het water uit de kuip van de vaatwasser.
4. Om de afvoerpomp te controleren, verwijdert u de gele stop van de afvoerpomp aan de rechterkant in de onderste afvoer. (Gebruik indien nodig een tang.)
5. Draai met de hand aan het pompwiel dat achter de stop afvoerpomp zit. Verwijder scherpe voorwerpen, zoals glas, voorzichtig.
6. Plaats de stop van de afvoerpomp terug samen met het fijn- en groffilter.
7. Sluit de machine weer aan.

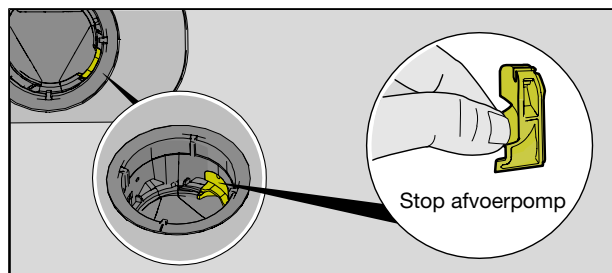

LET OP!

Vergeet niet om de stop van de afvoerpomp terug te plaatsen.

De toevoerslang ontstoppen

Als er kleine deeltjes in het water zitten, kan het buitenfilter op de toevoerslang verstopt raken, wat leidt tot de foutmelding Fout waterinlaat.

1. Schakel het apparaat uit met  en haal de stekker uit het stopcontact.
2. Draai de waterkraan dicht.
3. Draai de toevoerslang los.
4. Verwijder zorgvuldig het buitenfilter van de toevoerslang en maak het schoon.
5. Plaats het filter terug en controleer of de afdichtring goed zit.
6. Draai de toevoerslang stevig vast.
7. Steek de stekker in het stopcontact en zet de waterkraan aan. Laat de druk zich opbouwen en controleer of de aansluiting waterdicht is.

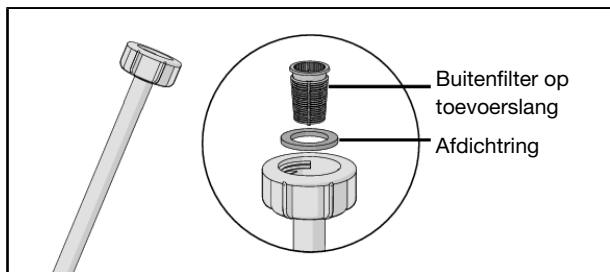

Winteropslag/Transport

Sla de vaatwasser vorstvrij op en vermijd transport over grote afstanden in zeer koude weersomstandigheden. Transporteer de vaatwasser rechtop of liggend op de achterzijde.

Ga voorzichtig om met de hoeken aan de voorkant van de vaatwasser; deze mogen niet verbuigen want dit kan van invloed zijn de deuropening.

Voordat een gebruikte vaatwasser vervoerd gaat worden of voor langere tijd opgeslagen gaat worden, moet eerst het water uit de machine worden verwijderd. Draai programma Zelfreiniging.

Problemen verhelpen

| Foutmeldingen | | Actie |
|---------------|----------------------|--|
| F10 | Te veel water 1 | De afvoerpomp ontstoppen. Zie hoofdstuk <i>Onderhoud en reiniging</i> . Als het probleem zich blijft voordoen, neemt u contact op met het dichtstbijzijnde servicedienst. |
| F11 | Fout waterafvoer | Zie "Er blijft water in de vaatwasser achter" onder "Probleem" in de onderstaande tabel. Als het probleem zich blijft voordoen, neemt u contact op met het dichtstbijzijnde servicedienst. |
| F12 | Fout waterinlaat 1 | Controleer of de waterkraan open staat. Controleer of het buitenfilter op de toevoerslang niet geblokkeerd is. Raadpleeg <i>De toevoerslang ontstoppen</i> in hoofdstuk <i>Onderhoud en reiniging</i> . Als het probleem aanhoudt, dient u contact op te nemen met de servicedienst. |
| F40 | Lekkage inlaatklep | Draai de waterkraan dicht en neem contact op met de dichtstbijzijnde servicedienst. |
| F41 | Fout element 1 | Draai de waterkraan dicht. Haal de stekker uit het stopcontact en neem contact op met de dichtstbijzijnde servicedienst. |
| F45 | Fout wisselklep | Neem contact op met de dichtstbijzijnde servicedienst. |
| F52 | Waterniveau storing | Reinig het groffilter en het fijnfilter. Controleer of het buitenfilter op de toevoerslang niet geblokkeerd is. Als de problemen blijven terugkomen, neem dan contact op met de servicedienst. |
| F54 | Te veel water 2 | Draai de waterkraan dicht en neem contact op met de dichtstbijzijnde servicedienst. Om waterlekage buiten de vaatwasser te voorkomen, moet u de stekker niet uit het stopcontact halen voordat de waterkraan op de toevoerleiding is dichtgedraaid! |
| F56 | Fout omwalspomp | Neem contact op met de dichtstbijzijnde servicedienst. |
| F67 | Fout waterinlaat 2 | Controleer of de waterkraan open staat. Controleer of het buitenfilter op de toevoerslang niet geblokkeerd is. Raadpleeg <i>De toevoerslang ontstoppen</i> in hoofdstuk <i>Onderhoud en reiniging</i> . Als het probleem aanhoudt, dient u contact op te nemen met de servicedienst. |
| F68 | Fout BLDC afvoerpomp | Zie "Er blijft water in de vaatwasser achter" onder "Probleem" in de onderstaande tabel. Als het probleem zich blijft voordoen, neemt u contact op met het dichtstbijzijnde servicedienst. |

Druk op een willekeurige knop om de foutmelding te wissen.

Algemeen

| Probleem | Mogelijke oorzaken | Actie |
|--|--|---|
| Het bedieningspaneel reageert niet wanneer erop wordt gedrukt. | Na het openen van de deur heeft u te snel op het bedieningspaneel gedrukt. | Wacht even en probeer het dan nogmaals. |
| | Kinderslot of Automatisch kinderslot is geactiveerd. | Zie het hoofdstuk <i>Veiligheidsinstructies</i> . |

| Probleem | Mogelijke oorzaken | Actie |
|---------------------------|--|--|
| | De deur is dicht. | Open de deur. Het bedieningspaneel reageert alleen op gebruik als de deur open is. |
| | Vuil op het bedieningspaneel. | Veeg af met een droge of enigszins vochtige doek. |
| | Het bedieningspaneel moet worden gekalibreerd. | Draai de waterkraan dicht. Haal de stekker uit het stopcontact en wacht 60 seconden. Steek vervolgens de stekker weer in het stopcontact en draai de waterkraan weer open. |
| Deur gaat niet dicht. | De korven zijn niet juist geplaatst. | Controleer of de korven correct horizontaal zijn geplaatst. Controleer of de vaat niet zodanig geplaatst is dat de korven niet op hun plek zitten. |
| | Het deurslot klikt niet op zijn plaats en vergrendelt niet. | Controleer het deurslot. Indien deze niet op zijn plaats klikt en vergrendelt, moet u de deur openen. Houd < en \overline{F} ingedrukt totdat het display gaat knipperen. Wacht totdat het ophoudt met knipperen (60 seconden). Sluit de deur. Controleer of het deurslot op zijn plaats klikt en vergrendelt. |
| De vaatwasser start niet. | $\triangleright \square$ is niet ingedrukt. | Druk op $\triangleright \square$ totdat en "Programma gestart, sluit de deur" op het display verschijnt. |
| | De deur is niet goed gesloten. | Controleer dit. |
| | U heeft de vaatwasser geopend om er meer vaat in te zetten terwijl er een programma loopt. | Sluit de deur en wacht. Na een tijdje gaat de vaatwasser door met het programma. |
| | Het deurslot is niet op zijn plaats geklikt en is niet vergrendeld. | Controleer het deurslot. Indien dit niet op zijn plaats is geklikt en vergrendeld is, moet u de deur openen. Houd < en \overline{F} ingedrukt totdat het display gaat knipperen. Wacht totdat het ophoudt met knipperen (60 seconden). Sluit de deur. Controleer of het deurslot op zijn plaats klikt en vergrendelt. |

| Probleem | Mogelijke oorzaken | Actie |
|-------------------------|---|--|
| | Controleer of de optie Uitgestelde start is geselecteerd. | Houd \triangleright \square drie seconden ingedrukt als u de optie Uitgestelde start wilt annuleren. |
| | De stekker zit niet in het stopcontact. | Controleer dit. |
| | Er is een zekering/onderbreker geactiveerd. | Controleer dit. |
| De vaat is niet schoon. | De sproeiarmen draaien niet. | Controleer of de vaat de sproeiarmen niet blokkeert. |
| | Lagers van of gaten in de sproeiarmen geblokkeerd. | Maak de sproeiarmen schoon. Zie het hoofdstuk <i>Onderhoud en reiniging</i> . |
| | Ongeschikt vaatwasprogramma. | Selecteer een programma met Intensief. Het programma zal een hogere temperatuur gebruiken om het vet van zeer vuile vaat te verwijderen. |
| | Onjuiste dosis vaatwasmiddel. | Doseer afhankelijk van de waterhardheid. Als u veel te veel of veel te weinig vaatwasmiddel gebruikt, zullen de vaatwasresultaten tegenvallen. |
| | Oud vaatwasmiddel. Vaatwasmiddel is een beperkt houdbaar product. | Vermijd grote verpakkingen. |
| | De vaat is onjuist geladen. | Plaats geen grote schalen of soortgelijke voorwerpen over porselein. Zet geen zeer hoge glazen in de hoeken van de korven. Zie hoofdstuk <i>Inruimen van de vaatwasser</i> . |
| | Glazen en kopjes zijn tijdens het programma omgevallen. | Plaats de vaat zodanig dat deze goed blijft staan. |
| | De filters zijn verstopt. | Reinig het groffilter en het fijnfilter. |
| | De filters zitten niet goed. | Controleer of de filters correct zijn gemonteerd. Zie hoofdstuk <i>Onderhoud en reiniging</i> . |
| | Stop afvoerpomp niet aanwezig. | Controleer of de gele stop afvoerpomp rechts in de onderste afvoer op zijn plaats zit. Zie hoofdstuk <i>Onderhoud en reiniging</i> . |

| Probleem | Mogelijke oorzaken | Actie |
|---|---|---|
| Vlekken op roestvrij staal of zilver. | Bepaalde voedingsmiddelen zoals mosterd, mayonaise, citroen, azijn, zout en dressings kunnen vlekken veroorzaken op roestvrij staal als u ze te lang laat zitten. | Spoel deze soorten voedingsmiddelen af als u de vaatwasser niet onmiddellijk start. Gebruik het programma Voorspoelen. |
| | Alle roestvrij stalen voorwerpen kunnen vlekken op zilveren voorwerpen veroorzaken, indien deze met elkaar in contact komen tijdens het vaatwassen. Aluminium kan ook vlekken op de vaat veroorzaken. | Om aanslag en doffe plekken te vermijden moet vaat van verschillende metalen, zoals zilver, roestvrij staal en aluminium gescheiden worden. |
| Vlekken of waas op het serviesgoed. | Onjuiste dosering glansspoelmiddel. | Zie het hoofdstuk <i>Instellingen</i> . |
| | De instelling TAB is geactiveerd en een alles-in-één vaatwasmiddel met onvoldoende droogvermogen is gebruikt. | Wissel naar alles-in-één vaatwasmiddel of deactiveer de instelling TAB en vul zout en apart glansspoelmiddel bij. Zie Glansspoelmiddel in het hoofdstuk <i>Instellingen</i> . |
| | Zoutreservoir leeg. | Vul zout bij. Zie het hoofdstuk <i>Onderhoud en reiniging</i> . |
| | Onjuist ingestelde waterontharder. | Zie Waterhardheid in het hoofdstuk <i>Instellingen</i> . |
| | De waterontharder lekt zout. | Controleer of het deksel van het zoutreservoir goed vastzit. Neem anders contact op met de dichtstbijzijnde servicedienst. |
| | Een te hoge temperatuur en/of te veel vaatwasmiddel kan intekeningen veroorzaken op kristal. Dit kan helaas niet verholpen, maar alleen voorkomen worden! | Was kristal af op een lage temperatuur en met een bescheiden dosis vaatwasmiddel. Neem contact op met de fabrikant van het vaatwasmiddel. |
| Er zit een kleverige witte of blauwe film op het serviesgoed. | Dosering glansspoelmiddel te hoog. | Verlaag de dosering. Zie het hoofdstuk <i>Instellingen</i> . Als u zeer zacht water heeft, is het wellicht aan te raden om het glansspoelmiddel te verdunnen met 50:50 water. |
| Vlekken na het wassen. | Lipstick- en thee/koffievlekken kunnen moeilijk te verwijderen zijn. | Gebruik een vaatwasmiddel met een bleekmiddel. |
| Resten vaatwasmiddel in het vaatwasmiddelbakje na het afwassen. | Het vaatwasmiddelbakje was vochtig toen het vaatwasmiddel erin werd gedaan. | Het vaatwasmiddelbakje moet droog zijn wanneer het vaatwasmiddel erin wordt gedaan. |

| Probleem | Mogelijke oorzaken | Actie |
|--|---|--|
| | Het vaatwasmiddelbakje was geblokkeerd. | Controleer of er geen vaat is die ervoor zorgt dat het vaatwasmiddelbakje niet open kan. |
| Ratelend geluid tijdens het vaatwassen. | De vaat is niet goed geladen of de sproeiarmen draaien niet. | Controleer of het serviesgoed stevig staat. Laat de sproeiarmen ronddraaien om te controleren of deze kunnen draaien. |
| Er blijft water in de vaatwasser achter. | De filters zijn verstopt. | Reinig het groffilter en het fijnfilter. |
| | De filters zitten niet goed. | Controleer of de filters correct zijn gemonteerd. Zie hoofdstuk <i>Onderhoud en reiniging</i> . |
| | Vuil in de afvoerpomp. | Reinig de afvoerpomp. Zie het hoofdstuk <i>Onderhoud en reiniging</i> . |
| | Stop afvoerpomp niet aanwezig. | Controleer of de gele stop afvoerpomp rechts in de onderste afvoer op zijn plaats zit. Zie hoofdstuk <i>Onderhoud en reiniging</i> . |
| | Knik in de afvoerslang. | Controleer of er geen knikken of scherpe bochten in de slang zitten. |
| | Verstopte afvoerslang. | Ontkoppel de afvoerslang bij de aansluiting op de sifon van de gootsteen. Controleer of er geen vuil vastzit en of de aansluiting een binnendiameter heeft van ten minste 14 mm. |
| Vieze geur in de vaatwasser. | Vuil rond de afdichtingen en in de hoeken | Reinig met een afwasborstel en een weinig schuimend schuurmiddelen. |
| | Er zijn gedurende lange tijd programma's geselecteerd met een lage temperatuur. | Draai één- of tweemaal per maand een programma met een hoge temperatuur. Of draai een zelfreinigingsprogramma. Zie Zelfreiniging in het hoofdstuk <i>Vaatwasser gebruiken</i> . |
| Vetafzettingen in de vaatwasser. | Er zijn gedurende lange tijd programma's geselecteerd met een lage temperatuur. | Selecteer een programma met Intensief. Het programma zal een hoge temperatuur gebruiken om vet van zeer vuile vaat te verwijderen. Of draai een of twee keer per maand een zelfreinigend programma. Zie Zelfreiniging in het hoofdstuk <i>Vaatwasser gebruiken</i> . |

| Probleem | Mogelijke oorzaken | Actie |
|----------------------------------|---|---|
| De vaat is niet voldoende droog. | De optie Auto deur openen is niet geactiveerd. | Activeer de optie Auto deur openen. |
| | De vaatwasser is niet volledig geladen. | Laad de vaatwasser volledig. |
| | Glansspoelmiddel moet worden bijgevoerd of de dosering is te laag ingesteld. | Vul glansspoelmiddel bij of verhoog de doseringsinstelling van het glansspoelmiddel. |
| | De instelling TAB is geactiveerd en een alles-in-één vaatwasmiddel met onvoldoende droogvermogen is gebruikt. | Wissel naar alles-in-één vaatwasmiddel of deactiveer de instelling TAB en vul zout en apart glansspoelmiddel bij. Zie Glansspoelmiddel in het hoofdstuk <i>Instellingen</i> . |

WiFi

| Probleem | Mogelijke oorzaken | Actie |
|--|---|---|
| Het netwerksymbool van de vaatwasser  verschijnt niet op het display. | De vaatwasser is niet verbonden met uw draadloze netwerk. | Verbind de vaatwasser met het draadloze netwerk. Zie hoofdstuk <i>ConnectLife</i> . |
| | WiFi-verbinding is gedeactiveerd. | Activeer WiFi-verbinding. Zie <i>WiFi-verbinding Uit / WiFi-verbinding Aan</i> in hoofdstuk <i>ConnectLife</i> . |
| Setup verbinding mislukt | De vaatwasser heeft geen toegang tot uw draadloze netwerk. Of de router is niet verbonden met internet. | Controleer of de router is verbonden met internet. |
| | | Zorg ervoor dat uw draadloze netwerk 2,4 GHz gebruikt en zichtbaar is. Probeer de router dichterbij de vaatwasser te plaatsen als het signaal te zwak is. |
| | | Zie ook probleemoplossing bij www.connectlife.io . Als het probleem zich blijft voordoen, neemt u contact op met de dichtstbijzijnde servicedienst. |
| Apparaat toevoegen mislukt | Uw smartphone/tablet is niet verbonden met uw draadloze netwerk. Of de router is niet verbonden met internet. | Controleer of de router is verbonden met internet. |
| | | Controleer of uw smartphone/tablet is verbonden met uw draadloze netwerk. |
| | | Zie ook probleemoplossing bij www.connectlife.io . Als het probleem zich blijft voordoen, neemt u contact op met de dichtstbijzijnde servicedienst. |
| In de <i>ConnectLife</i> -app staat de vaatwasser weergegeven als losgekoppeld. | WiFi-verbinding is gedeactiveerd. | Activeer WiFi-verbinding. Zie <i>WiFi-verbinding Uit / WiFi-verbinding Aan</i> in hoofdstuk <i>ConnectLife</i> . |
| | | Zie ook probleemoplossing bij www.connectlife.io . Als het probleem zich blijft voordoen, neemt u contact op met de dichtstbijzijnde servicedienst. |

| Probleem | Mogelijke oorzaken | Actie |
|-----------------------------|--|---|
| Software-update is mislukt. | De netwerkverbinding is verbroken of de vaatwasser heeft stroom verloren als gevolg van een stroomstoring. | Zorg ervoor dat de stroomvoorziening niet wordt onderbroken en dat de netwerkverbinding stabiel is voordat u het opnieuw probeert. Als het probleem zich blijft voordoen, neemt u contact op met de dichtstbijzijnde servicedienst. |

Installatie

Het is belangrijk dat u de onderstaande instructies en aanwijzingen goed doorleest en opvolgt. Voer de installatie en aansluiting uit volgens de afzonderlijke installatievoorschriften.

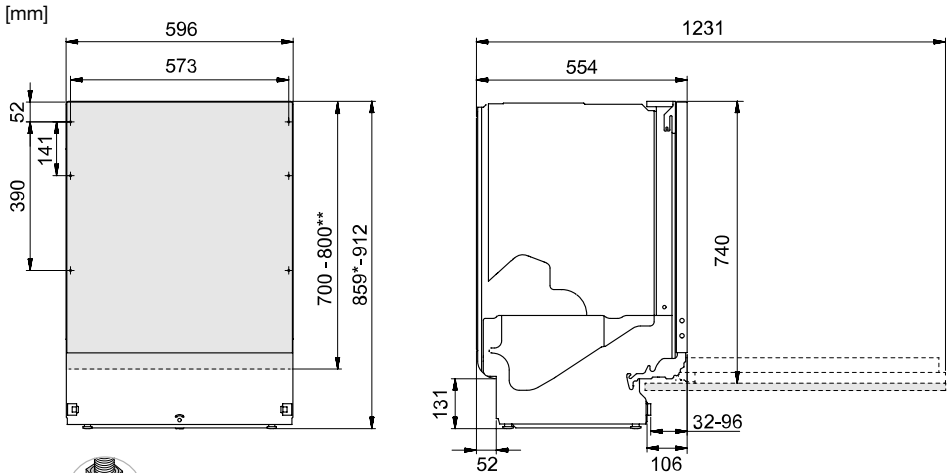

*Verwijder de borgmoeren bij installatie in een uitsparing van 860-861 mm.

**Lengte van het front.

Nominale afmetingen. Werkelijke afmetingen kunnen variëren.

Veiligheidsinstructies

- Aansluitingen op elektriciteit, water en afvoer moeten door een erkende vakman worden uitgevoerd.
- Volg altijd de geldende voorschriften op voor water, afvoer en elektriciteit.
- Wees voorzichtig tijdens de installatie! Draag beschermende handschoenen! Voer de installatie uit met minimaal twee personen.
- Plaats een lekbak op de vloer onder de vaatwasser om schade door waterlekage te voorkomen.
- Voordat u de vaatwasser op zijn plaats schroeft, dient u deze te testen door het Voorspoelen programma te draaien. Controleer of de vaatwasser zich met water vult en dit weer afvoert. Controleer ook of er geen aansluitingen lekken.



WAARSCHUWING!

Het ventilatiegat in het onderste deel van de deur mag niet worden afgesloten door een kleed, tapijt of soortgelijk artikel.



WAARSCHUWING!

Draai de watertoevoer dicht wanneer u bezig bent met de installatie van de vaatwasser!

Bij werkzaamheden moet de stekker uit het stopcontact worden getrokken of moet de stroom worden uitgeschakeld!

Instellingen

- De afmetingen van de uitsparing en aansluitingen vindt u in de separate installatievoorschriften. Controleer of alle afmetingen kloppen voordat u met installeren begint. Let op dat de hoogte van het front aangepast kan worden aan andere uitrusting.
- Ga voorzichtig om met de hoeken aan de voorkant van de vaatwasser; deze mogen niet verbuigen want dit kan van invloed zijn de deuropening.
- Zorg voor een stevige ondergrond waarop de vaatwasser wordt geplaatst. Stel de voetjes af, zodat de vaatwasser waterpas staat. Draai de borgmoeren vast.
- Indien de vaatwasser is ingebouwd, moet het aangrenzende keukenmeubilair bestand zijn tegen condens van de vaatwasser.
- Bevestig de beschermende folie onder het werkblad en rond de rand. De functie van de beschermende folie is om het werkblad te beschermen tegen vocht. (De beschermende folie zit in de meegeleverde plastic zak.)
- Controleer of de machine zo is geïnstalleerd dat de deur zonder problemen open gaat, anders kan het zijn dat het deurslot niet goed werkt.
- Houd er rekening mee dat de deurveren mogelijk opnieuw afgesteld moeten worden wanneer een afdekdeur is gemonteerd. Pas de linker en rechter deurveren gelijkmatig aan totdat de deur weer in balans is.

Afvoeraansluiting

De vaatwasser is geschikt voor installatie in een verhoogde uitsparing (ten behoeve van een ergonomische werkhooft). Dit betekent dat de vaatwasser zo geplaatst kan worden dat de afvoerslang naar een lager niveau loopt dan de onderkant van de vaatwasser, bijvoorbeeld door deze direct naar een afvoerput te leiden.

De afvoerslang kan ook worden aangesloten op een aansluitnippel op de sifon van de gootsteen. Deze aansluitnippel moet een inwendige diameter hebben van minimaal 14 mm.

De afvoerslang mag worden uitgeschoven tot maximaal 2,5 m (de totale lengte van de afvoerslang mag niet meer zijn dan 4,5 m). Eventuele koppelingen en aansluitbuizen moeten een binnendiameter hebben van minimaal 14 mm.

Geen enkel onderdeel van de afvoerslang mag meer dan 950 mm boven de onderkant van de vaatwasser uitkomen.

Zet de afvoerslang vast met een slangenklem. Zorg ervoor dat de afvoerslang niet geknikt is.

Aansluiting op watertoevoer

Gebruik uitsluitend de bij de vaatwasser meegeleverde toevoerslang. Gebruik geen oude slangen of andere reserveslangen.

De toevoerleiding moet worden voorzien van een waterkraan (afsluitkraan). De waterkraan moet goed toegankelijk zijn, zodat het water kan worden afgesloten als de vaatwasser verplaatst moet worden.

Wanneer de installatie eenmaal klaar is, kan de waterkraan worden opengedraaid. Wacht even tot de waterdruk zich heeft opgebouwd. Controleer of de aansluiting waterdicht is.

Aansluiten op koud water

Sluit de vaatwasser aan op de koudwatertoevoer indien het gebouw wordt verwarmd met olie, elektriciteit of gas.

Aansluiten op warm water

Sluit de vaatwasser aan op de warmwatertoevoer (max. 70 °C) indien het gebouw wordt verwarmd met een energiezuinige warmtebron zoals stadsverwarming, zonne-energie of geothermische energie. De keuze van een warmwateraansluiting verlaagt het energieverbruik van de vaatwasser.

LET OP!

Overschrijd de toegestane temperatuur van het toegevoerde water niet. Diverse materialen in bepaald kookgerei kunnen niet tegen hoge temperaturen. Zie *Breekbare vaat* in hoofdstuk *Inruimen van de vaatwasser*.

Elektrische aansluiting

Informatie over de elektrische aansluiting vindt u op het typeplaatje. Deze specificatie moet overeenkomen met de stroomvoorziening.

De vaatwasser moet op een geaard stopcontact aangesloten zijn.

De wandcontactdoos moet buiten het installatiegebied worden geplaatst, zodanig dat deze na het plaatsen van de vaatwasser eenvoudig toegankelijk is. Maak geen gebruik van een verlengsnoer!

Druk om te openen

De deur van de vaatwasser kan zonder handvat worden geopend.

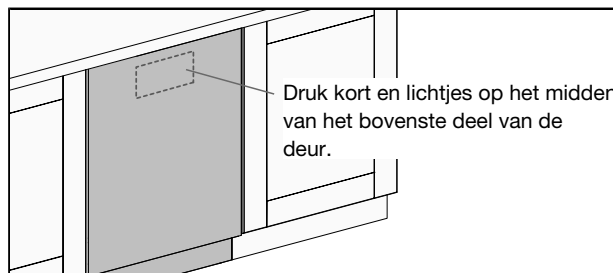

LET OP!

De deur kan handmatig worden geopend als de vaatwasser niet is aangesloten op een stroombron. Pak de bovenkant van de deur aan beide kanten beet en trek de deur open.

Service

Informatie over uw product

Op het serienummerplaatje staat een QR-code. Scan de code om informatie over uw product te bekijken.

Neem contact op met de dichtstbijzijnde servicedienst

Lees het hoofdstuk *Problemen verhelpen* voordat u contact opneemt met het servicecentrum. Als u een probleem hebt ondervonden dat u niet kunt oplossen, neem dan contact op met uw dichtstbijzijnde servicecentrum voor professionele hulp, zie www.pelgrim.nl / www.pelgrim.be. Op onze website staat informatie over de beschikbare reserveonderdelen en wat u zelf kunt repareren.

Wanneer u contact opneemt moet u de gegevens verstrekken die op het typeplaatje staan alsmede het artikelnummer (1) en het serienummer (2).

Houd er rekening mee dat niet-professionele reparaties de veiligheid van de gebruiker in gevaar kunnen brengen en van invloed kunnen zijn op de garantie.



Aantal cycli

Houd > en  gedurende 3 seconden ingedrukt om Aantal cycli op het display te tonen.

Technische gegevens en energielabel

Technische gegevens

| | |
|--------------------------------------|---------------------|
| Hoogte: | 859-912 mm |
| Breedte: | 596 mm |
| Diepte: | 554 mm |
| Gewicht: | 55 kg ¹⁾ |
| Aantal standaard plaatsinstellingen: | 14 ²⁾ |
| Waterdruk: | 0,03-1,0 MPa |
| Elektrische aansluiting: | Zie typeplaatje. |
| Nominaal vermogen: | Zie typeplaatje. |

1) Het gewicht kan verschillen door verschillen in de specificatie.

2) Conform de standaard EN 60436.

Informatie voor consumenten

Informatie over uw apparaat kunt u vinden op www.pelgrim.nl / www.pelgrim.be en in de European Product Registry for Energy Labelling-database (EPREL). Scan de QR-code op het energielabel dat met de vaatwasser is meegeleverd (of ga naar <https://eprel.ec.europa.eu> en zoek op de modelnaam).

Dit apparaat bevat een lichtbron/lichtbronnen van energie-efficiëntieklasse D. Lichtbronnen zijn leverbaar als reserveonderdelen en kunnen worden vervangen zonder aan uw vaatwasser door de dichtstbijzijnde servicedienst of een gelijkwaardig gekwalificeerd persoon.

Informatie voor testinstituut

Informatie over dit product is te vinden in de European Product Database for Energy Labelling (Europese productdatabase voor energielabels), EPREL, en kan ook per e-mail worden dishwashers@appliance-development.com besteld.

De aanvraag moet de gegevens bevatten die op het typeplaatje staan alsmede het artikelnummer (1), het serienummer (2) en de modelnaam (3).



Verklaring van conformiteit

Wij verklaren hierbij dat onze producten voldoen aan de relevante Europese richtlijnen en de vereisten van de relevante normen.

Pelgrim

www.pelgrim.nl / www.pelgrim.be



918367-a2

Wij behouden ons het recht voor wijzigingen aan te brengen.