

GVW350XL

Handleiding
Vaatwasser

Mode d'emploi
Lave-vaisselle

Pelgrim

NL Handleiding

NL 3 - NL 33

FR Mode d'emploi

FR 3 - FR 33

Gebruikte pictogrammen - Pictogrammes utilisés



Belangrijke informatie - Informations importantes



Tip - Conseil

Neem contact op met een erkende monteur om uw apparaat te plaatsen (zie “Installatie-instructies”). Sluit het apparaat niet aan op het elektriciteitsnet voordat de installatie is voltooid.

Dit apparaat is bestemd voor huishoudelijk of daarmee vergelijkbaar gebruik, zoals:

- ▷ in personeelskeukens in winkels, kantoren en andere werkomgevingen;
- ▷ boerderijen;
- ▷ voor gasten in hotels, motels en andere overnachtingsgelegenheden;
- ▷ bed & breakfasts.

Voor EN60335-1:

- Dit apparaat kan worden gebruikt door kinderen van 8 jaar en ouder, mensen met een lichamelijke, zintuiglijke of verstandelijke beperking of mensen die weinig ervaring met en kennis van het apparaat hebben, mits zij onder toezicht staan of zijn geïnstrueerd hoe zij het apparaat veilig moeten gebruiken en zij de mogelijke gevaren begrijpen. Laat kinderen niet met het apparaat spelen. Reiniging en onderhoud mogen niet door kinderen worden uitgevoerd als er geen toezicht is.

Voor IEC60335-1:

- Dit apparaat is niet bedoeld voor gebruik door personen (waaronder kinderen) met een lichamelijke, zintuiglijke of verstandelijke beperking of personen met een tekort aan kennis en ervaring, tenzij iemand die verantwoordelijk is voor hun veiligheid toezicht houdt of hun instructie heeft gegeven over het gebruik van het apparaat.
- Verpakkingsmateriaal kan gevaarlijk zijn voor kinderen!
- Dit apparaat is uitsluitend bedoeld voor gebruik binnenshuis.
- Om u te beschermen tegen het risico van elektrische schokken, dient u de eenheid, het snoer of de stekker nooit onder te dompelen in water of een andere vloeistof.
- Haal de stekker uit het stopcontact voordat u het apparaat gaat reinigen of onderhouden.
- Gebruik een zachte, vochtige doek en milde zeep en gebruik vervolgens een droge doek om het apparaat af te vegen.

Aardingsinstructies

- Dit apparaat moet worden geaard. In het geval van een storing of defect, vermindert aarding het risico van elektrische schokken door een weg van minste weerstand voor de spanning te bieden. Dit apparaat is uitgerust met een aardstekker.
- De stekker moet worden aangesloten op een geschikt stopcontact dat is geïnstalleerd en geaard conform alle lokale wetten en voorschriften.

VEILIGHEIDSINSTRUCTIES

- Onjuiste aansluiting van de aardstekker van de apparatuur kan een risico op elektrische schokken veroorzaken.
- Raadpleeg een bevoegde elektricien of servicevertegenwoordiger als u twijfelt over de juiste aarding van het apparaat.
- Indien de met de apparatuur meegeleverde stekker niet in het stopcontact past, dient u de stekker niet aan te passen.
- Laat een geschikt stopcontact plaatsen door een bevoegd elektricien.
- U dient niet op de deur of de korf van de vaatwasser te zitten of staan of deze op een andere manier onjuist te gebruiken.
- Zet uw vaatwasser niet aan tenzij alle afdekkende panelen op de juiste manier zijn geplaatst.
- Wees zeer voorzichtig met het openen van de deur als de vaatwasser aanstaat, omdat water mogelijk naar buiten kan spuiten.
- Plaats geen zware voorwerpen op de deur en ga niet op de deur staan terwijl deze is geopend. Het apparaat kan daardoor naar voren vallen.

Plaatsen van voorwerpen die moeten worden afgewassen:

- ▷ Plaats scherpe voorwerpen zodanig dat deze de deurafdichting niet kunnen beschadigen.
- ▷ **Waarschuwing:** Messen en ander kookgerei met scherpe punten moeten met de punten omlaag in de korf worden gezet of horizontaal worden neergelegd.

VEILIGHEIDSINSTRUCTIES

- Sommige vaatwasmiddelen zijn sterk alkalisch. Het is zeer gevaarlijk als deze middelen worden doorgeslikt. Vermijd contact met de huid en ogen en houd kinderen uit de buurt van de vaatwasser wanneer de deur is geopend.
- Controleer na elke wascyclus of het waspoeder weg is.
- Was geen kunststof voorwerpen, tenzij erop staat aangegeven dat deze geschikt zijn voor de vaatwasser.
- Controleer voor kunststof voorwerpen zonder aanduiding de aanbevelingen van de fabrikant.
- Gebruik uitsluitend was- en glansspoelmiddelen die worden aanbevolen voor gebruik in een vaatwasser.
- Gebruik nooit zeep, wasmiddelen voor kleding of een afwasmiddel dat is bedoel om de vaat met de hand te wassen in uw vaatwasser.
- De deur mag niet open blijven staan, aangezien dit de kans dat het apparaat omvalt, vergroot.
- Als het netsnoer beschadigd is, moet hij vervangen worden door de fabrikant, een servicemedewerker of een persoon met vergelijkbare kwalificaties om gevaarlijke situaties te voorkomen.
- Tijdens installatie mag het netsnoer niet overmatig of gevaarlijk worden gebogen of platgedrukt.
- Wijzig de bedieningselementen niet.
- Het apparaat moet met een nieuwe slangenset op de hoofdkraan worden aangesloten. Oude sets dienen niet opnieuw te worden gebruikt.
- De stand-bymodus van het apparaat wordt automatisch ingeschakeld om energie te besparen wanneer er een tijd lang geen bediening plaatsvindt.
- Als het toestel niet wordt gebruikt houd dan de deur gesloten. U zou kunnen struikelen over een geopende deur.

INHOUDSOPGAVE

Uw vaatwasser

Inleiding	4
-----------	---

Uw vaatwasser gebruiken

Beschrijving	5
Snelle start	5
Bedieningspaneel	6
Waterontharder	9
Zout toevoegen	10
Vaat voorbereiden en plaatsen	11
Functie van het glansspoelmiddel en vaatwasmiddel	15
Glansspoelmiddelbakje vullen	16
Zeepbakje vullen	17

De vaatwasser programmeren

Wascyclustabel	18
Energie besparen	19
Een wascyclus starten	19
Een programma halverwege een cyclus wijzigen	19
Bent u iets vergeten in de vaatwasser te zetten?	20
Automatisch openen	20

Onderhoud

Filtersysteem	21
De sproeiarmen reinigen	22
Onderhoud van de vaatwasser	23
De deur reinigen	24

Fouten

Wat moet ik doen als...	25
-------------------------	----

Technisch gegevensblad

29

De korven vullen volgens EN60436

30

Tips voor het gebruiken van de besteklade

32

Uw vaatwasser en het milieu

Afdanken	33
----------	----

Inleiding

U hebt ervoor gekozen om een Pelgrim-vaatwasser aan te schaffen. Dit product is ontworpen met het oog op eenvoudige bediening en optimaal gemak.

In deze handleiding wordt het optimale gebruik van uw vaatwasser beschreven. Er staat informatie in over de bediening van het apparaat en achtergrondinformatie over de werking van het apparaat. Ook vindt u onderhoudstips in deze handleiding.

De veiligheidsinstructies die belangrijk zijn tijdens de installatie, zijn opgenomen in de installatiehandleiding. Die is bedoeld voor de monteur die de installatie uitvoert.

Lees deze handleiding voordat u het apparaat gaat gebruiken. Bewaar deze handleiding op een veilige plaats, zodat volgende gebruikers ook gebruik kunnen maken van de informatie.

Op onze website kunt u de meest recente versie van de gebruiksaanwijzing vinden.

UW VAATWASSER GEBRUIKEN

Beschrijving

De eigenschappen en het uiterlijk van de korven en bestekmanden kunnen afwijken afhankelijk van het model vaatwasser dat u hebt gekocht.

1. Zoutreservoir
2. Zeepbakje
3. Glansspoelmiddelbakje
4. Onderste sproeiarm
5. Filtersysteem
6. Top sproeier
7. Bestekrek
8. Bovenste sproeiarm
9. Kopjesrek
10. Bovenste korf
11. Onderste korf

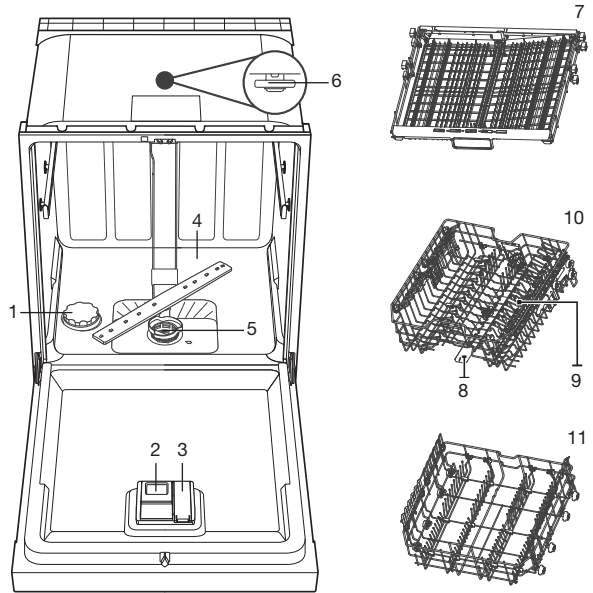

Snelle start

Lees de bijbehorende inhoud in deze handleiding voor meer informatie over de werking.

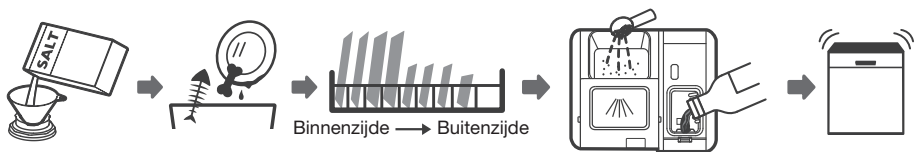





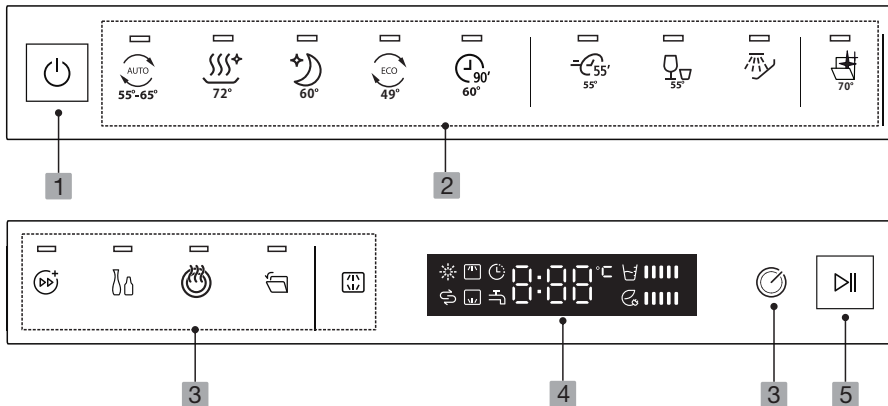

1. Stel de waterontharder in/vul het zout bij.
2. Verwijder het grovere vuil van de vaat. Vermijd voorspoelen.
3. Vul de korven.
4. Vul het zeepbakje en glansspoelmiddelbakje.
5. Selecteer een programma en laat de vaatwasser draaien.









UW VAATWASSER GEBRUIKEN

Bedieningspaneel











1	Aan/Uit		Druk op deze toets om uw vaatwasser aan te zetten. Het display gaat branden.
5	Start		<ul style="list-style-type: none"> Druk op deze toets om te starten na het kiezen van een programma (en eventueel een functie). Houd deze toets 3 seconden ingedrukt om het huidige programma en de huidige functie te annuleren.
2	Programma's		
	Auto		Een wasprogramma met automatische detectie voor licht, normaal of zwaar bevulde vaat, met of zonder opgedroogde etensresten. Een sensor detecteert hoe vuil het water in de machine is en past de temperatuur en duur van het programma automatisch aan.
	Intensief		Voor zwaar bevulde voorwerpen, inclusief kook- en koekenpannen, met opgedroogde etensresten.
	Stil		Dit programma is geschikt voor glazen en serviesgoed met normale vervuiling. Het werkt stiller en kan gebruikt worden in de avond of de nacht.
	ECO		Dit is het standaardprogramma dat geschikt is voor normaal bevulde vaat, zoals pannen, borden en glazen en licht vuile koekenpannen. Het meest efficiënte programma voor wat betreft het gecombineerde energie- en waterverbruik voor normaal bevulde vaat.
	90 min		Voor normaal bevulde ladingen die u snel wilt wassen.

UW VAATWASSER GEBRUIKEN

2 Programma's		
Wassen en drogen 55		Voor normaal vervuilde vaat die snel gewassen en gedroogd moet worden.
Snel 35		Dit programma biedt de kortste afwas voor licht vervuild serviesgoed dat niet gedroogd hoeft te worden.
Voorspoelen		Dit is een programma dat alleen spoelt om vuildeeltjes op de vaat los te maken voor een latere wasbeurt.
Zelf reinigen		Dit programma is bedoeld voor het effectief reinigen van de vaatwasser zelf, zonder de vaat.
3 Functies		
Turbo speed+		Met deze optie wordt de looptijd met 15%-50% verkort, door de verhoogde temperatuur en de rotatiesnelheid van de motor. Deze functie kan niet worden gekozen in combinatie met Auto, Snel 35 en Voorspoelen.
Flessen wassen		Deze optie kan worden gebruikt voor het reinigen van flessen die in de daarvoor bestemde ruimte in de bovenste korf zijn geplaatst. Deze functie kan niet worden gekozen in combinatie met Auto, Wassen en drogen 55, Voorspoelen en Zelf reinigen.
Extra drogen		Het droogeffect wordt verbeterd door een hogere temperatuur in de laatste spoeling en een langere droogtijd. Deze functie kan alleen worden gebruikt met Intensief, ECO, Stil en 90 min.
Automatisch openen		De vaatwasser opent de deur automatisch aan het einde van het programma, waardoor de vaat beter droogt. Deze functie kan niet gekozen worden in combinatie met de programma's 'Snel 35', 'Voorspoelen' en 'Zelf reinigen'.
Bovenkorf Onderkorf		<ul style="list-style-type: none"> • Druk (meerdere keren) op deze toets voor het reinigen van de lading in de bovenste korf. Het sproeisysteem van de onderkorf werkt niet. U hoeft niet te wachten totdat de volledige vaatwasser is gevuld. • Druk (meerdere keren) op deze toets voor het reinigen van de lading in de onderste korf. Het sproeisysteem van de bovenkorf werkt niet. U hoeft niet te wachten totdat de volledige vaatwasser is gevuld. • Druk (meerdere keren) op deze toets om de vaat in de bovenste en onderste korf te wassen. Het sproeisysteem van de bovenste korf of de onderste korf gaat afwisselend of tegelijk aan.
Uitgestelde start		<ul style="list-style-type: none"> • Druk op deze toets om het starten van het programma uit te stellen (maximaal 24 uur).

UW VAATWASSER GEBRUIKEN

4 Display met indicatoren		
Display		Toont de resterende tijd, temperatuur, uitgestelde starttijd, foutcodes, enzovoort.
Glansspoelmiddel		Als deze indicator gaat branden, betekent dit dat het glansspoelmiddel in de vaatwasser bijna op is en moet worden bijgevoerd.
Zout		Als deze indicator gaat branden, betekent dit dat het zout in de vaatwasser bijna op is en moet worden bijgevoerd.
Bovenkorf		Als deze indicator brandt, wordt alleen de vaat in de bovenste korf gewassen.
Onderkorf		Als deze indicator brandt, wordt alleen de vaat in de onderste korf gewassen.
Uitgestelde start		Als deze indicator brandt, is er een uitgestelde start ingesteld.
Waterkraan		Als deze indicator brandt, is de waterkraan dicht.
Waterverbruiksniveau		De verbruiksindicator toont het waterverbruiksniveau van een geselecteerd programma. Hoe meer balkjes worden weergegeven, hoe hoger het waterverbruik is.
Energieverbruiksniveau		De verbruiksindicator toont het energieverbruiksniveau van een geselecteerd programma. Hoe meer balkjes worden weergegeven, hoe hoger het energieverbruik is.



Opmerking!

De vloerindicatie brandt tijdens het wasprogramma, knippert vervolgens 5 minuten en gaat uit aan het einde van het programma.

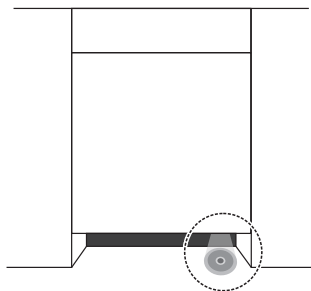

UW VAATWASSER GEBRUIKEN

Waterontharder

- De hardheid van het water verschilt van locatie tot locatie. Als hard water wordt gebruikt in de vaatwasser, ontstaat aanslag op de vaat.
- Het apparaat is uitgerust met een speciale ontharder die het zoutreservoir gebruikt om kalk en mineralen in het water te verwijderen.

Het zoutverbruik instellen

De vaatwasser is zo ontworpen dat het zoutverbruik kan worden afgesteld op basis van de hardheid van het gebruikte water. Hiermee kan het zoutverbruik worden geoptimaliseerd en aangepast. Volg de onderstaande stappen om het zoutverbruik aan te passen.

1. Schakel het apparaat in;
2. Druk binnen 60 seconden nadat het apparaat is ingeschakeld langer dan 5 seconden op de programmatoets 'Zelf reinigen' om de instelmodus van de waterontharder te starten;
3. Druk nogmaals de programmatoets 'Zelf reinigen' om de juiste instelling te selecteren op basis van uw omgeving. De instellingen veranderen in de volgende volgorde:
H3->H4->H5->H6>H1->H2->H3;
4. Druk op de aan/uit-toets om de instelling te bevestigen en de instelmodus te sluiten.

Waterhardheidstabel

Pas het zoutverbruik aan op basis van onderstaande tabel:

Waterhardheid			Instelling in de display	Regeneratie vindt elke X-programmareeks plaats*	Zoutverbruik (gram/cyclus)
°Clarke	°dH	mmol/l			
0 - 6	0 - 5	0 - 0.94	H1	Geen regeneratie	0
7 - 14	6 - 11	1.0 - 2.0	H2	10	9
15 - 21	12 - 17	2.1 - 3.0	H3	5	12
22 - 28	18 - 22	3.1 - 4.0	H4	3	20
29 - 42	23 - 34	4.1 - 6.0	H5	2	30
43 - 69	35 - 55	6.1 - 9.8	H6	1	60

De fabrieksinstelling: H3

* Elke cyclus met een regeneratieproces verbruikt 3,0 liter extra water, het energieverbruik neemt toe met 0,02 kWh en het programma wordt verlengd met 4 minuten.

UW VAATWASSER GEBRUIKEN

Zout toevoegen

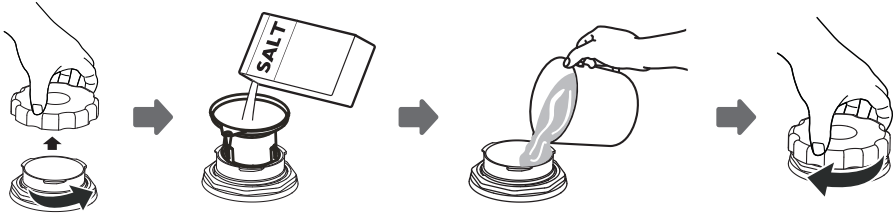

1. Verwijder de onderste korf en schroef de dop van het reservoir.
2. Plaats het uiteinde van de trechter (meegeleverd) in het reservoir
3. Vul het zout reservoir met met ca. 1,5 kg zout.
4. Voeg water toe tot het reservoir vol is; er kan water uit stromen.
5. Nadat u het reservoir hebt gevuld, schroeft u de dop weer op het reservoir (goed aandraaien).
6. Het waarschuwinglampje voor het zout gaat uit nadat u het zoutreservoir met zout hebt gevuld.
7. Er moet direct na het vullen van het zoutreservoir een wasprogramma worden gestart (we raden aan een kort programma te gebruiken). Het filtersysteem, de pomp of andere belangrijke onderdelen van de machine kunnen anders worden beschadigd door het zoute water. Deze beschadigingen vallen niet onder de garantie.



Opmerking! Het zoutreservoir mag uitsluitend worden bijgevuld wanneer het waarschuwinglampje voor het zout brandt. Afhankelijk van hoe goed het zout oplost, kan het waarschuwinglampje blijven branden, ondanks dat het zoutreservoir is bijgevuld. Als u zout hebt gemorst, moet u een spoelprogramma of kort programma kiezen om het zout te verwijderen.

Vaat voorbereiden en plaatsen

- Overweeg keukengerei aan te schaffen dat geschikt is voor de vaatwasser.
- Voor bepaalde voorwerpen moet u het programma met de laagste temperatuur selecteren.
- Haal glas en bestek niet direct nadat het programma is beëindigd uit de vaatwasser om schade te voorkomen.

De volgende soorten bestek/ vaat zijn niet geschikt om in een vaatwasser te wassen:

- ▷ Bestek met houten, benen, porseleinen of parelmoeren handvaten
- ▷ Kunststof voorwerpen die niet hittebestendig zijn
- ▷ Ouder bestek met gelijmde onderdelen die niet hittebestendig zijn
- ▷ Bestek of servies dat uit aan elkaar gehechte onderdelen bestaat
- ▷ Tinnen of koperen voorwerpen
- ▷ Kristal
- ▷ Stalen voorwerpen die kunnen roesten
- ▷ Houten borden of planken
- ▷ Voorwerpen die van synthetische vezels zijn gemaakt

De volgende soorten bestek/ vaat zijn beperkt geschikt om in een vaatwasser te wassen:

- ▷ Sommige typen glazen kunnen dof worden na een groot aantal wascycli
- ▷ Zilveren en aluminium onderdelen kunnen tijdens het wassen verkleuren
- ▷ Geglazuurde borden kunnen vaal worden als deze vaak in de vaatwasser worden gewassen

Aanbevelingen voor het inruimen van de vaatwasser

Verwijder eventuele grote hoeveelheden achtergebleven eten. Week restanten aangebrand eten in pannen los. Het is niet nodig om de vaat onder stromend water af te spoelen. Volg deze inruimrichtlijnen voor de beste prestaties van de vaatwasser. **De eigenschappen en het uiterlijk van de korven en bestekmanden kunnen afwijken afhankelijk van het model vaatwasser dat u hebt gekocht.**

- Plaats voorwerpen op de volgende manier in de vaatwasser:
 - ▷ Voorwerpen zoals bekers, glazen, kook-/koekenpannen, enzovoort moeten ondersteboven worden geplaatst.
 - ▷ Gebogen voorwerpen of voorwerpen met inkepingen moeten schuin worden geplaatst, zodat het water ervan af kan lopen.
 - ▷ Zet alle vaat zo neer dat het niet kan omvallen.
 - ▷ Zet alle vaat zo neer dat de sproeiarmen onbelemmerd kunnen draaien tijdens het wassen.
 - ▷ Plaats holle voorwerpen, zoals bekers, glazen en pannen, met de open zijde omlaag, zodat er geen water in kan blijven staan.
 - ▷ Borden en bestek mogen niet in of op elkaar worden geplaatst.
 - ▷ Glazen mogen elkaar niet raken om schade te voorkomen.

UW VAATWASSER GEBRUIKEN

- ▷ De bovenste korf is ontworpen voor kwetsbaardere en lichtere vaat, zoals glazen en koffie- en theekopjes.
- ▷ Lange messen die rechtop worden geplaatst zijn mogelijk gevaarlijk!
- ▷ Lange en/of scherpe voorwerpen, zoals vleesmesses, moeten horizontaal in de bovenste korf worden geplaatst.
- ▷ Pas op dat u niet te veel vaat in de vaatwasser zet. Dit is belangrijk voor een goed resultaat en voor een redelijk energieverbruik.



Opmerking: Zeer kleine voorwerpen dienen niet in de vaatwasser te worden gewassen, omdat deze gemakkelijk uit de korven kunnen vallen.

De bovenste korf inruimen

De bovenste korf is ontworpen voor kwetsbaardere en lichtere vaat, zoals glazen en koffie- en theekopjes, schotels, borden, kleine kommen en ondiepe pannen (die niet erg vuil zijn). Plaats de vaat en het kookgerei zodanig dat deze niet kunnen worden verplaatst door het spuitende water.



De onderste korf inruimen

We raden aan grote voorwerpen en lastig te reinigen voorwerpen als pannen, deksels, schalen en kommen in de onderste korf te plaatsen. Plaats schalen en deksels bij voorkeur aan de zijkanten van de korf om te voorkomen dat de bovenste sproeiarm wordt geblokkeerd.

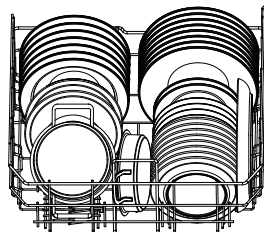

Bestek in het bestekrek plaatsen

Bestek moet op de juiste manier worden geplaatst met voldoende tussenruimte. Voorkom dat u het bestekrek te vol doet en geen bestek gaat stapelen, want hierdoor worden de prestaties van de vaatwasser nadelig beïnvloed.



Waarschuwing! Voorkom dat voorwerpen door de onderkant van de mand steken.

De vaat uitruimen

Om te voorkomen dat water uit de bovenste korf op de onderste korf druipt, raden we u aan eerst de onderste korf te legen en vervolgens de bovenste korf.



Waarschuwing! Voorwerpen in de vaatwasser zijn heet! Haal glas en bestek pas 15 minuten nadat het programma is beëindigd uit de vaatwasser om schade te voorkomen.

UW VAATWASSER GEBRUIKEN

De hoogte van de bovenste korf aanpassen

De hoogte van de bovenste korf kan eenvoudig worden aangepast, zodat er grotere vaat in de bovenste of onderste korf kan worden geplaatst. Volg deze stappen om de hoogte van de bovenste korf aan te passen:

1. Om de korf naar de bovenste stand te verplaatsen, tilt u de korf omhoog totdat beide kanten zich op dezelfde hoogte bevinden. De korf klikt op zijn plaats. Het is niet nodig om de hendels in te drukken.

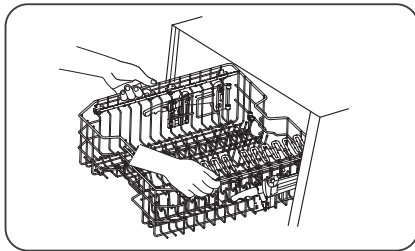

2. Om de korf lager te zetten, tilt u beide hendels omhoog om de korf los te maken en laat u de korf in de onderste stand zakken.

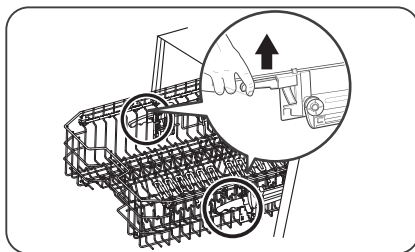

Het kopjesrek inklappen

Om ruimte te maken voor grotere voorwerpen in de vaatwasserkorf, kunt u het kopjesrek omhoog klappen. U kunt grotere glazen tegen het rek aanzetten. U kunt het rek ook verwijderen als u het niet gebruikt.

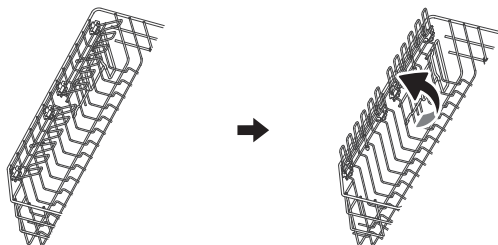

UW VAATWASSER GEBRUIKEN



Let op!

Als de bovenkorf in de bovenste stand staat, kan het kopjesrek niet worden ingeklapt.

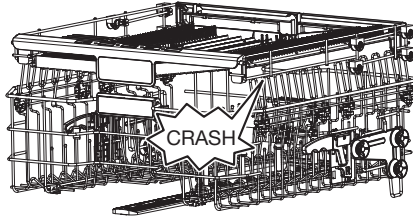

Het bordenrek inklappen

Het rek kan worden ingeklapt om ruimte te maken voor grotere voorwerpen.

omhoog verplaatsen

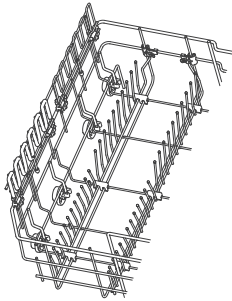

naar achteren klappen

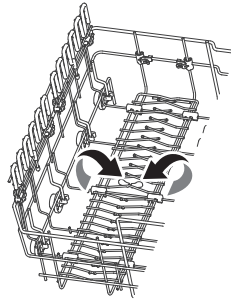

Functie van het glansspoelmiddel en vaatwasmiddel

Het glansspoelmiddel wordt afgegeven tijdens de laatste spoeling om te voorkomen dat er waterdruppels op uw vaat achterblijven, omdat deze vlekken en strepen kunnen veroorzaken. Het middel bevordert ook het drogen, doordat het water van de vaat afrolt. Uw vaatwasser is ontworpen voor vloeibare glansspoelmiddelen.



Waarschuwing! Gebruik uitsluitend glansspoelmiddel dat is bedoeld voor de vaatwasser. Vul het bakje voor het glansspoelmiddel nooit met een ander middel (zoals vaatwasserreiniger of vloeibaar afwasmiddel). Hierdoor kan het apparaat beschadigd raken.

Wanneer moet u het glansspoelmiddelbakje bijvullen?

De regelmaat waarmee het bakje voor het glansspoelmiddel moet worden bijgevuld, is afhankelijk van de frequentie waarmee de vaat wordt gewassen en de gebruikte instelling van het glansspoelmiddel.

- Het waarschuwingslampje van het glansspoelmiddel gaat branden als het glansspoelmiddel bijna op is.
- Giet niet te veel glansspoelmiddel in het bakje.

Functie van het vaatwasmiddel

De chemische ingrediënten van het wasmiddel zijn noodzakelijk om al het vuil op te lossen en uit de vaatwasser te verwijderen. De meeste commercieel verkrijgbare wasmiddelen zijn geschikt voor dit doel.



Waarschuwing! Correct gebruik van het vaatwasmiddel

- Gebruik uitsluitend wasmiddel dat voor vaatwassers is bedoeld.
- Zorg ervoor dat uw vaatwasmiddel schoon en droog blijft.
- Vul het zeepbakje met vaatwasmiddel direct voor het starten van het wasprogramma.
- **Vaatwasmiddel is corrosief! Houd het vaatwasmiddel buiten het bereik van kinderen.**

UW VAATWASSER GEBRUIKEN

Glansspoelmiddelbakje vullen

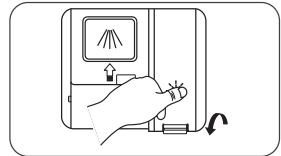
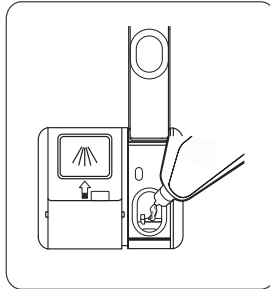
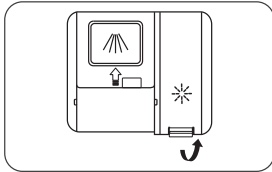

1. Open de dop van het bakje.
2. Giet het glansspoelmiddel voorzichtig in het bakje en voorkom dat het bakje overstroomt.
3. Sluit de dop van het bakje.



Opmerking: Ruim eventueel gemorst glansspoelmiddel met een absorberende doek op om overmatige schuimvorming tijdens de volgende wascyclus te voorkomen.

Het glansspoelmiddelbakje instellen

Voor een beter droogresultaat met minder glansspoelmiddel is de vaatwasser zo ontworpen dat de gebruiker het glansspoelmiddelgebruik kan aanpassen. Als de vaat niet goed droog wordt of vlekken heeft, selecteert u een hogere instelling totdat uw vaat geen vlekken meer heeft. Selecteer een lagere instelling als er plakkerige, witte vlekken op uw vaat zitten of een blauwe waas op glazen of messen.

1. Schakel het apparaat in.
2. Druk binnen 60 seconden na stap 1 langer dan 5 seconden op de programmatoets 'Zelf reinigen'.
3. Druk op de functietoets 'Uitgestelde start' om de instelmodus te starten. De indicator van het glansspoelmiddel gaat knipperen.
4. Druk nogmaals op de programmatoets 'Zelf reinigen' om de juiste instelling te selecteren op basis van uw gewoonten. De instellingen veranderen in de volgende volgorde: D1->D2->D3->D4->D5->D1. De fabrieksinstelling is D3.
5. Druk op de aan/uit-toets om de instelling te bevestigen en de instelmodus te sluiten.

Instelling	Hoeveelheid glansspoelmiddel (ml)
D1	1,2
D2	2,4
D3	3,6
D4	4,8
D5	6,0

UW VAATWASSER GEBRUIKEN

Zeepbakje vullen

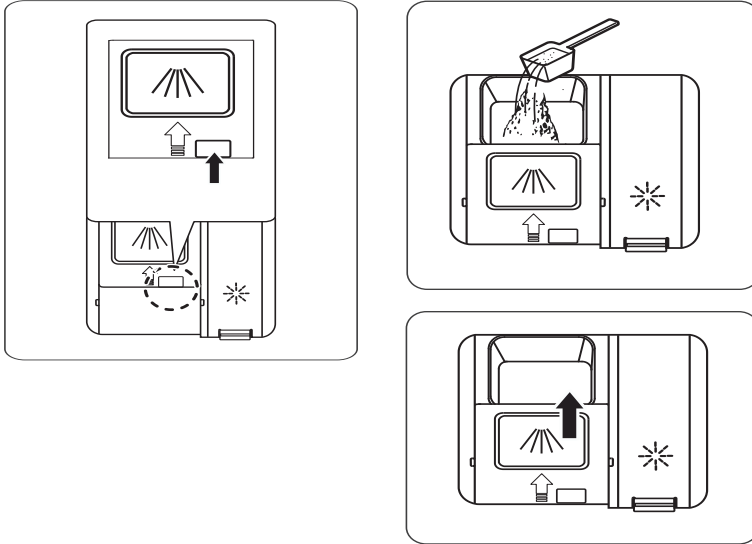

1. Open het klepje; druk op de knop.
2. Voeg wasmiddel toe aan het vak voor de hoofdwascyclus.
3. Schuif het klepje dicht en druk het aan tot de vergrendeling.











Opmerking: Afhankelijk van het vuil worden van het water kan de instelling anders zijn. Raadpleeg de aanbevelingen van de fabrikant op de verpakking van het wasmiddel.

DE VAATWASSER PROGRAMMEREN

Wascyclustabel

De tabel geeft ook informatie over de programma's weer. Verbruikswaarden en programmaduur zijn slechts indicatief, behalve voor het ECO-programma.

Programma	Stappen van de wascyclus	Wasmiddel voorwas/ hoofdwas	Programma-duur (min)	Energie (kWh)	Water (l)	Glans-spoel-middel
 Auto	Voorspoelen (45°C) Wassen (55~65°C) Spoelen Spoelen (50~60°C) Drogen	5/19g (één of twee stuks)	102-175	0,930-1,470	10,3-16,9	Ja
 Intensief	Voorspoelen (45°C) Wassen (72°C) Spoelen Spoelen Spoelen (72°C) Drogen	5/19g (één of twee stuks)	225	1,845	16,7	Ja
 Stil	Voorspoelen (45°C) Wassen (60°C) Spoelen Spoelen Spoelen (50°C) Drogen	5/19g (één of twee stuks)	230	1,330	16,7	Ja
 ECO ⁽¹⁾	Wassen (49°C) Spoelen Spoelen (42°C) Drogen	24g (één of twee stuks)	215	0,664	9,3	Ja
 90 min	Voorspoelen (45°C) Wassen (60°C) Spoelen Spoelen (50°C) Drogen	5/19g (één of twee stuks)	90	0,905	13,6	Ja
 Wassen en drogen 55	Wassen (60°C) Spoelen Spoelen (50°C) Drogen	24g (één stuks)	55	0,795	11,3	Ja
 Snel 35	Wassen (55°C) Spoelen Spoelen (45°C)	18g (één stuks)	35	0,690	11,3	Nee
 Voorspoelen	Voorspoelen	-	14	0,115	3,9	Nee
 Zelf reinigen	Wassen (70°C) Spoelen Spoelen (55°C)	24g (één stuks)	115	1,245	11,7	Ja

DE VAATWASSER PROGRAMMEREN

⁽¹⁾ Het ECO-programma is geschikt voor het reinigen van normaal vervuilde vaat, dat voor dit gebruik het meest efficiënte programma is wat betreft het gecombineerde energie- en waterverbruik, en het wordt gebruikt om de naleving van de EU-wetgeving inzake ecologisch ontwerp te beoordelen.

Volgens norm EN 60436.

Energie besparen

- Het voorspoelen van vaat leidt tot een hoger water- en energieverbruik en wordt niet aanbevolen.
- Vaat afwassen in een huishoudelijke vaatwasser verbruikt in de gebruiksfase doorgaans minder energie en water dan afwassen met de hand wanneer de huishoudelijke vaatwasser volgens de gebruiksaanwijzing wordt gebruikt.

Een wascyclus starten

1. Trek de onderste en bovenste korf naar buiten, plaats de vaat en duw de korven weer naar binnen. Het wordt aanbevolen om eerst de onderste korf te vullen en vervolgens de bovenste korf.
2. Giet het wasmiddel in het bakje.
3. Steek de stekker in het stopcontact. De voeding is te vinden op het "typeplaatje" dat zich aan de zijkant van de binnendeur van de vaatwasser bevindt. Hier staat ook het serienummer vermeld. Zorg ervoor dat de watertoevoer volledig is geopend.
4. Open de deur en druk op de aan/uit-toets om het apparaat in te schakelen.
5. Kies een programma (en eventueel een functie) en druk op de toets 'Start'.
6. Sluit de deur en de vaatwasser begint met de cyclus.

Een programma halverwege een cyclus wijzigen

Een wascyclus kan alleen worden gewijzigd als deze pas net is begonnen. Anders is het wasmiddel mogelijk al vrijgegeven of kan de vaatwasser het waswater al hebben afgevoerd. Als dit het geval is, moet de vaatwasser opnieuw worden ingesteld en moet het zeepbakje worden bijgevuld. Volg de onderstaande instructies om de vaatwasser opnieuw in te stellen:

1. Open de deur op een kier om de vaatwasser te stoppen. Nadat de sproeiarm is gestopt, kunt u de deur volledig openen.
2. Druk langer dan drie seconden op de toets 'Start' om het apparaat in de programmakeuzemodus te zetten.

DE VAATWASSER PROGRAMMEREN

- U kunt het programma instellen op de gewenste cyclus.
- Druk op de toets 'Start' en sluit de deur; de vaatwasser begint met de cyclus.

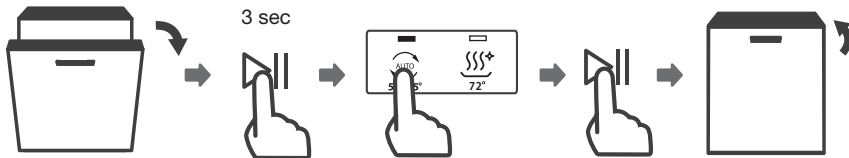

Bent u iets vergeten in de vaatwasser te zetten?

U kunt vergeten voorwerpen op elk moment voordat het zeepbakje opent toevoegen.

Volg in dit geval de onderstaande instructies:

- Open de deur op een kier om de vaatwasser te stoppen.
- Nadat de sproeiarm is gestopt, kunt u de deur volledig openen.
- Voeg de vergeten vaat toe.
- Sluit de deur.
- De vaatwasser begint weer met draaien.



Waarschuwing! Het is gevaarlijk om de deur midden in een programma te openen, omdat u zich kunt branden aan de hete stoom.

Automatisch openen

De deur van de vaatwasser wordt aan het einde van het programma automatisch geopend. Zo kan stoom ontsnappen en kan frisse lucht bij de vaat komen. Dit zorgt voor een beter droogresultaat. Omringende onderdelen van de keuken moeten bestand zijn tegen condensatie.



Opmerking: De deur van de vaatwasser mag niet worden geblokkeerd. Dit kan de vergrendelingsfunctie van de deur beschadigen.

Filtersysteem

Het filtersysteem onder in de vaatwasserbak bevat grof vuil dat tijdens het wassen is losgekomen, inclusief vreemde voorwerpen zoals tandenstokers of scherven. Het verzamelde grove vuil kan de filters verstopen. Controleer de toestand van de filters regelmatig. Verwijder vreemde voorwerpen voorzichtig en reinig de onderdelen van het filtersysteem indien nodig met water. Volg de onderstaande stappen om de filters te reinigen.



Opmerking: Afbeeldingen zijn uitsluitend ter referentie. De modellen van het filtersysteem en de sproeiarmen kunnen afwijken.

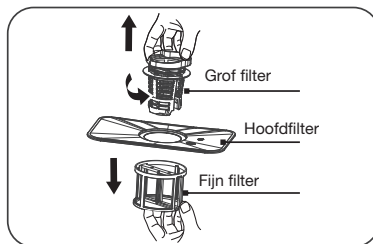
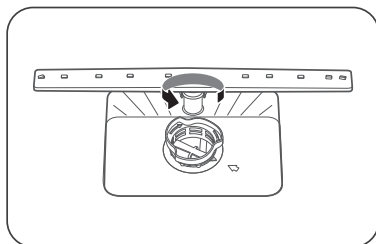

1. Pak het grove filter beet en draai het linksom om het te ontgrendelen. Til het filter omhoog uit de vaatwasser.
2. Het fijne filter kan van de onderzijde van het filtersamenstel worden getrokken. Het grove filter kan van het hoofdfilter worden losgemaakt door voorzichtig in de lipjes bovenaan te knijpen en het filter weg te trekken.

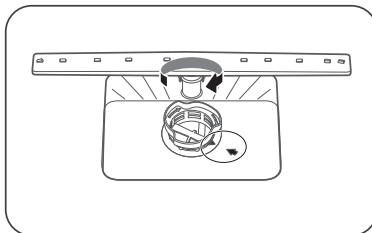
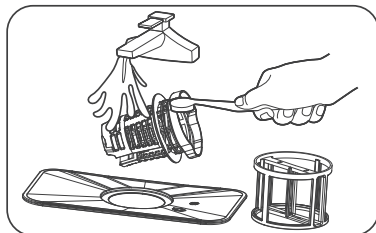

3. Grotere etensresten kunnen worden verwijderd door het filter onder stromend water af te spoelen. Gebruik een zachte borstel voor een grondigere reiniging.
4. Zet de filters weer in elkaar door de stappen voor demontage in omgekeerde volgorde uit te voeren, plaats het filter terug en draai deze rechtsom naar de pijl "gesloten".



Waarschuwing! Draai de filters niet te strak aan. Zet de filters zorgvuldig terug, anders kunnen grove etensresten in het systeem terechtkomen en een verstopping veroorzaken.

ONDERHOUD



Gebruik de vaatwasser **NOOIT** zonder dat de filters zijn geplaatst. Onjuiste plaatsing van het filter kan de prestaties van het apparaat nadelig beïnvloeden en de vaat en het kookgerei beschadigen.

De sproeiarmen reinigen

Het is noodzakelijk om de sproeiarmen regelmatig te reinigen, omdat de mineralen in hard water de mondstukken van de sproeiarmen en lagers kunnen verstopen. Volg de onderstaande instructies om de sproeiarmen te reinigen:

1. Om de bovenste sproeiarm te verwijderen, houdt u de moer vast en draait u de arm rechtsom om de sproeiarm te verwijderen.
2. Om de onderste sproeiarm te verwijderen, trekt u de sproeiarm omhoog.

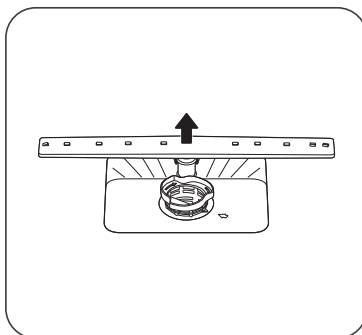
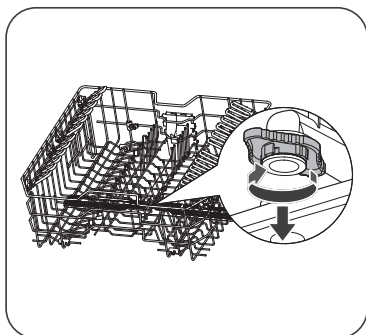

3. Was de sproeiarmen met zeep en warm water en gebruik een zachte borstel om de mondstukken te reinigen. Plaats de sproeiarmen terug nadat u deze grondig hebt afgespoeld.

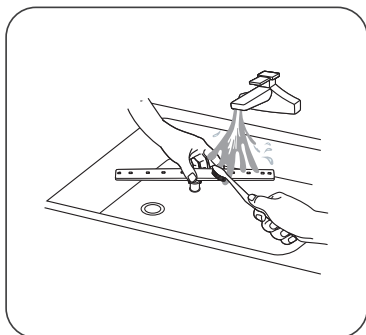

Onderhoud van de vaatwasser

Bescherming tegen vorst

Neem maatregelen om de vaatwasser in de winter tegen vorst te beschermen.

Doe het volgende na elke wascyclus:

- Schakel de elektrische voeding van de vaatwasser bij de voedingsbron uit.
- Draai de watertoevoer dicht en koppel de waterinlaatpijp los van de waterkraan.
- Laat het water uit de inlaatpijp en waterkraan lopen (gebruik een bak om het water op te vangen).
- Sluit de waterinlaatpijp weer op de waterkraan aan.
- Verwijder het filter onder in de vaatwasser en gebruik een spons om het water in het putje te verwijderen.

Na elke wascyclus

- Draai de watertoevoer na elke wascyclus dicht en laat de deur op een kier staan zodat vocht en geur niet in het apparaat achterblijven.

Haal de stekker uit het stopcontact

- Haal voorafgaand aan reiniging of onderhoud altijd de stekker uit het stopcontact.

Niet schoonmaken met oplosmiddelen of schurende middelen

- Gebruik geen oplosmiddelen of schurende reinigingsmiddelen om de buitenzijde en rubberen onderdelen van de vaatwasser te reinigen. Gebruik uitsluitend een doek en warm water met zeep. Om vlekken van de buitenzijde te verwijderen, gebruikt u een doek die met water en een klein beetje azijn is bevochtigd of een reinigingsproduct dat speciaal voor vaatwassers is bedoeld.

Wanneer u de vaatwasser een lange tijd niet gaat gebruiken

- Het wordt aanbevolen om de vaatwasser zonder lading aan te zetten en na afloop van de cyclus de stekker uit het stopcontact te halen, de watertoevoer dicht te draaien en de deur van het apparaat op een kier te zetten. Dit zorgt ervoor dat de deurafdichtingen langer meegaan en dat er zich geen geuren ontwikkelen binnen in het apparaat.

Het apparaat verplaatsen

- Als het apparaat moet worden verplaatst, dient u ervoor te zorgen dat deze in een verticale positie blijft. Het apparaat mag uitsluitend wanneer dit absoluut noodzakelijk is op de achterzijde worden geplaatst.

De deur reinigen

- Reinig de rand van de deur, inclusief de rubberen afdichting, met een zachte, vochtige doek.
- Zorg ervoor dat er geen water in het vergrendelingsmechanisme van de deur of de elektrische onderdelen terechtkomt.
- Reinigingsproducten in sprayvorm en agressieve reinigingsmiddelen, zoals schuurmiddelen, mogen niet worden gebruikt. Deze reinigingsproducten kunnen de afwerking beschadigen.

Wat moet ik doen als...

Als het apparaat niet naar behoren werkt, betekent dit niet altijd dat het defect is. Probeer het probleem eerst zelf op te lossen. Als u het probleem aan de hand van onderstaande aanbevelingen niet kunt oplossen, kunt u onze klantenservice bellen.



Opmerking!

Koppel het apparaat los van de stroomvoorziening voordat u een reparatie gaat uitvoeren. Haal bij voorkeur de stekker uit het stopcontact.

Foutentabel

Probleem	Mogelijke oorzaken	Oplossing
De vaatwasser werkt niet.	Zekering is defect of de aardlekschakelaar is geactiveerd.	Vervang de zekering of schakel de aardlekschakelaar terug. Verwijder andere apparaten die op dezelfde groep zijn aangesloten.
	De voedingsbron is niet ingeschakeld.	Zorg ervoor dat de vaatwasser aanstaat en de deur is gesloten. Zorg ervoor dat de stekker goed in het stopcontact zit.
	De waterdruk is te laag.	Controleer of de vaatwasser goed is aangesloten op de watertoevoer en dat de kraan open is gedraaid.
	De deur van de vaatwasser is niet goed gesloten.	Zorg ervoor dat deur goed is gesloten.
De drainagepomp gaat niet uit.	De vaatwasser stroomt over.	Het systeem is zo ontworpen dat overstromingen automatisch worden gedetecteerd. In geval van een overstroming wordt de circulatiepomp van het apparaat uitgeschakeld en de drainagepomp ingeschakeld.
Geluid.	Sommige geluiden zijn normaal.	Het geluid van de draaiende pomp of wasgeluiden, het opengaan van het zeepbakje.
	Bestek rammelt in de bestekmand of iets kleins is uit de mand gevallen.	Zorg ervoor dat alles op de juiste manier in de vaatwasser is geplaatst.
	De motor maakt een abnormaal geluid.	De pomp is geblokkeerd. Neem contact op met een installateur.
	Een sproeiarm komt tegen een voorwerp aan.	Pauzeer het programma en plaats de voorwerpen opnieuw zodat de sproeiarm niet wordt geblokkeerd tijdens het draaien.

FOUTEN

Probleem	Mogelijke oorzaken	Oplossing
Vervuiling van de vaatwasser.	Wasmiddel van slechte kwaliteit.	Gebruik uitsluitend wasmiddel dat geschikt is voor de vaatwasser om vervuiling te voorkomen.
	Verstopte filters.	Open de deur en reinig de filters. Voer een voorwascyclus uit.
	Er is glansspoelmiddel gemorst.	Ruim gemorst glansspoelmiddel altijd direct op.
De vaat is niet droog.	Het bakje van het glansspoelmiddel is leeg.	Zorg ervoor dat het bakje van het glansspoelmiddel is gevuld.
	Onjuiste plaatsing.	Ruim de vaatwasser in volgens de suggesties in de handleiding.
	De vaatwasser is te snel uitgeruimd.	Laad uw vaatwasser niet direct na het einde van het programma uit. Open de deur op een kier zodat de stoom kan ontsnappen. Wacht totdat de temperatuur in de vaatwasser voldoende is gedaald. Ruim eerst de onderste korf uit.
	Onjuist programma.	Een kort programma met een lage temperatuur kan tot slechtere was- en droogresultaten leiden dan een langer programma met een hogere temperatuur. Selecteer een ander wasprogramma.
Borden en platte voorwerpen zijn niet schoon.	Onjuist programma.	Selecteer een intensiever programma.
	Korven zijn niet op de juiste manier gevuld.	Zorg ervoor dat het zeepbakje en de sproeiarmen niet worden geblokkeerd door grote borden/pannen.
	Het filtersysteem is niet schoon of is niet goed in de bodem van de vaatwasserbak geplaatst. Hierdoor kunnen de sproeiarmen verstopt raken.	Reinig en/of monteer het filtersysteem op de juiste manier. Reinig de sproeiarmen.
Vlekken en kalkvorming op glazen en platte borden.	Extreem hard water. Temperatuur van instromend water is laag. De vaatwasser is te vol. Korven zijn niet op de juiste manier gevuld. Oud of vochtig wasmiddel. Het bakje van het glansspoelmiddel is leeg. Onjuiste hoeveelheid wasmiddel.	Vlekken op glazen voorwerpen verwijderen: Verwijder alle metalen voorwerpen uit de vaatwasser. Gebruik de voorgeschreven hoeveelheid wasmiddel. Selecteer het langste programma. Laat de vaatwasser ongeveer 18 tot 22 minuten draaien. Daarna is de hoofdwascyclus bereikt. Open de deur voorzichtig en giet twee koppen witte azijn onder in de vaatwasser. Sluit de deur en laat de vaatwasser het programma voltooien. Als de azijn niet werkt: Herhaal bovenstaande stappen, maar gebruik 60 ml citroenzuurkristallen in plaats van witte azijn.

FOUTEN

Probleem	Mogelijke oorzaken	Oplossing
Doffe vlekken op glas.	Combinatie van zacht water en te veel wasmiddel.	Gebruik minder wasmiddel en kies het glasprogramma. Dit kunt u gebruiken om glas te reinigen.
Gele of bruine kalkaanslag in het apparaat.	IJzerresten in het water kunnen vlekken in de vaatwasser veroorzaken.	Neem contact op met een fabrikant van waterontharders voor een speciaal filter.
Witte kalkaanslag in het apparaat.	Hard water.	Verhoog het zoutverbruik.
Vaatwasmiddel blijft in het zeepbakje achter.	Het zeepbakje wordt door de vaat geblokkeerd.	Belaad de korven zodanig dat de vaat het zeepbakje niet blokkeert. Reinig de bovenste sproeiarm.
Stoom.	Bij het openen van de deur.	Dit is mogelijk aan het einde van de cyclus.
Zwarte of grijze vlekken op de vaat.	Kookgerei van aluminium heeft vlekken op de vaat achtergelaten.	Aluminium kan vlekken geven.
Er blijft water onder de filters staan.	Dit is normaal.	Een kleine hoeveelheid water rondom de afvoer achter in de vaatwasser zorgt ervoor dat de afdichting flexibel blijft.
De vaatwasser lekt.	Glansspoelmiddelbakje te vol of het glansspoelmiddel lekt.	Voorkom dat u het glansspoelmiddelbakje te vol doet. Gemorst glansspoelmiddel kan leiden tot schuimvorming/overstroming. Veeg gemorst glansspoelmiddel op met een vochtige doek.
	De vaatwasser staat niet waterpas.	Pas de vaatwasser aan zodat deze waterpas staat.
Water wordt niet uit de vaatwasser gepompt.	Verdraaide of vastzittende afvoerslang.	Controleer de afvoerslang.
	Filter verstopt.	Controleer het filtersysteem.
	Gootsteen verstopt.	Controleer de gootsteen om er zeker van te zijn dat deze goed leegloopt. Als het probleem de gootsteen is die niet leegloopt, heeft u misschien een loodgieter nodig in plaats van een servicemonteur voor vaatwassers.
Foutcode E1	Het duurt te lang om water de vaatwasser in te pompen.	Kraan is niet geopend, of waterinvoer is beperkt of de waterdruk is te laag.
Foutcode E3	De vereiste temperatuur wordt niet bereikt.	Verwarmingselement is defect.
Foutcode E4	Overstroming.	Sommige onderdelen van de vaatwasser lekken.
Foutcode Ec	Systeemstoring wasregeling.	PCB- of motorstoring.
Foutcode Ed	Mislukte communicatie tussen hoofd-PCB en display-PCB.	Een open circuit of gebroken communicatiedraad.

FOUTEN



Indien het apparaat te vol loopt of overmatig gaat lekken, draait u de kraan dicht en neemt u contact op met de klantenservice. Als alle indicatoren tegelijkertijd knipperen: schakel de vaatwasser onmiddellijk uit, draai de kraan dicht en neem contact op met de klantenservice.



Zelfreparatie of niet-professionele reparatie kan ernstige risico's met zich meebrengen voor de veiligheid van de gebruiker van het apparaat en kan gevolgen hebben voor de garantie.



Als er een foutcode is die niet kan worden opgelost, kunt u onze klantenservice bellen.

TECHNISCH GEGEVENSBLAD

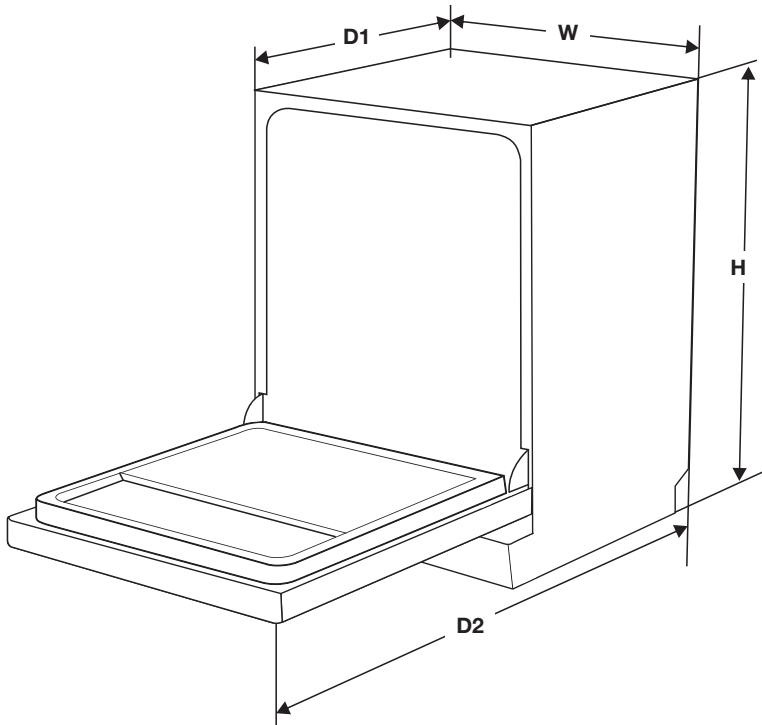

Hoogte (H)	857 mm
Breedte (W)	598 mm
Diepte (D1)	550 mm (met gesloten deur)
Diepte (D2)	1226 mm (met deur 90° geopend)

Link naar de EPREL-database van de EU

De QR-code op het energielabel dat bij het apparaat wordt geleverd, biedt een weblink naar de registratie van dit apparaat in de EPREL-database van de EU. Bewaar het energielabel samen met de gebruikershandleiding en alle andere documenten die bij dit apparaat zijn geleverd ter referentie.

Het is mogelijk om informatie over de prestaties van het product te vinden in de EU EPREL-database met behulp van de link <https://eprel.ec.europa.eu> en de modelnaam en het productnummer op het typeplaatje van het apparaat. Zie het hoofdstuk "Productbeschrijving".

Kijk voor meer informatie over het energielabel op www.theenergylabel.eu.

DE KORVEN VULLEN VOLGENS EN60436

Bovenste korf:

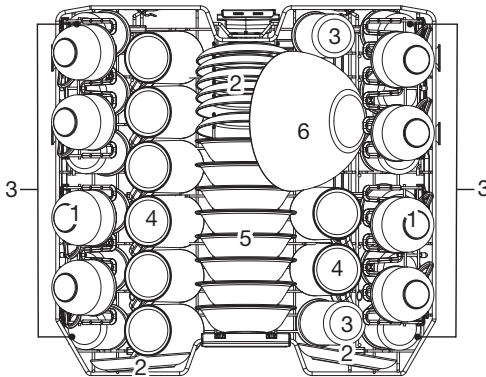

Nummer	Vaat
1	Koppen
2	Schotels
3	Glazen
4	Mokken
5	Dessertschaaltjes
6	Glazen kom

Onderste korf:

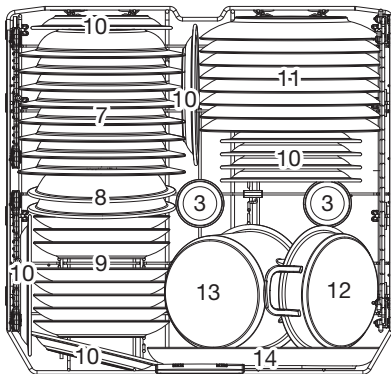

Nummer	Vaat
7	Soepborden
8	Kommen van melamine
9	Dessertborden
10	Dessertborden van melamine
11	Dinerborden
12	Kleine pan
13	Ovenschaal/Grote pan
14	Ovalen schaal

DE KORVEN VULLEN VOLGENS EN60436

Besteklade:

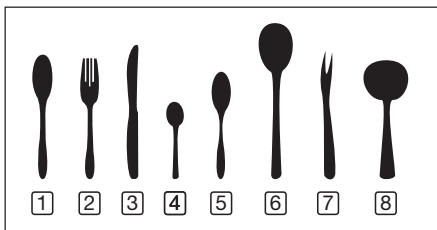
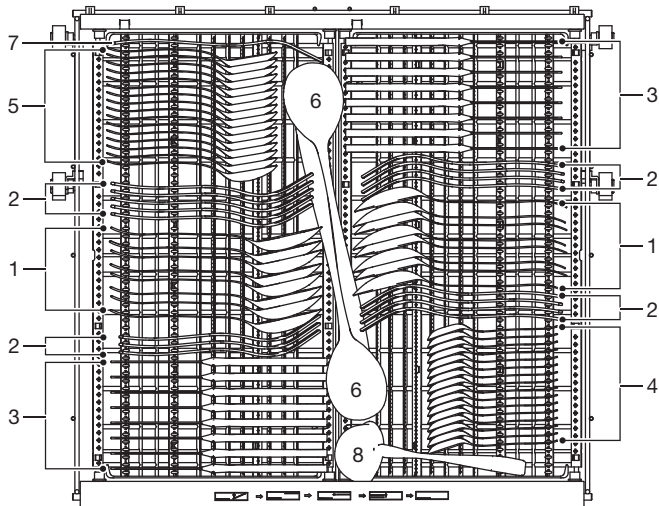

Nummer	Bestek
1	Soeplepels
2	Vorken
3	Messen
4	Theelepels
5	Dessertlepels
6	Opscheplepels
7	Serveervorken
8	Juslepels

De informatie voor de vergelijkingstest is conform EN60436

- Capaciteit: 16 couverts
- Stand van de bovenste korf: onderste stand
- Programma: ECO
- Glansspoelmiddelinstelling: Max
- Verzachterinstelling: H3

TIPS VOOR HET GEBRUIKEN VAN DE BESTEKLADE

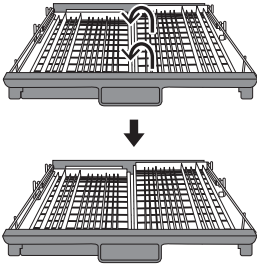

Til het rechterdeel omhoog; zowel het linker als het rechterdeel liggen plat.

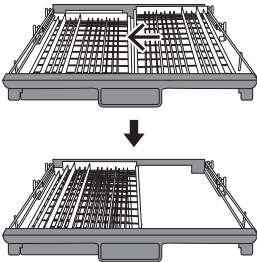

Verplaats het rechterdeel naar links. De twee delen liggen nu boven op elkaar.

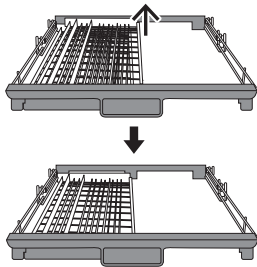

Verwijder het rechterdeel van het rek. Nu is alleen het linkerdeel de besteklade.

Afdanken

Afvoeren van de verpakking en het apparaat

Bij het vervaardigen van dit apparaat zijn duurzame materialen gebruikt. Aan het einde van de gebruiksduur dient dit apparaat op verantwoorde wijze te worden afgevoerd. De overheid kan u hierover informatie verschaffen.

De verpakking van dit apparaat kan worden gerecycled.

Het volgende mag worden gebruikt:

- karton;
- polyethyleenfolie (PE);
- CFK-vrij polystyreen (PS-hardschuim).

De materialen dienen te worden afgevoerd op verantwoorde wijze, in lijn met overheidsvoorschriften.



Op het product staat het pictogram van een doorgekruiste afvalcontainer om erop te wijzen dat elektrische huishoudelijke apparaten afzonderlijk dienen te worden afgevoerd. Dit betekent dat het apparaat aan het einde van de levensduur niet bij het normale huishoudelijke afval kan worden weggegooid. Het moet worden afgegeven bij een speciaal gemeentelijk afvaldepot of bij een verkooppunt dat dit voor u doet.

Het scheiden van huishoudelijke apparaten voorkomt potentieel negatieve gevolgen voor het milieu en de volksgezondheid die kunnen voortvloeien uit onjuiste afvalverwerking. Dit zorgt ervoor dat de materialen waaruit het apparaat bestaat, kunnen worden teruggewonnen en aanzienlijke besparingen op energie en grondstoffen kunnen worden gerealiseerd.



Let op! Verpakkingsmateriaal kan gevaarlijk zijn voor kinderen.

Verklaring van conformiteit



We verklaren hierbij dat onze producten voldoen aan alle betreffende Europese richtlijnen, wetten en voorschriften

Faites appel à un installateur agréé pour l'installation de votre appareil (voir « Consignes d'installation »). Ne raccordez pas l'appareil au réseau électrique avant que l'installation ne soit terminée.

Cet appareil a été conçu pour un usage domestique ou similaire, notamment :

- ▷ cuisines réservées au personnel dans les magasins, bureaux et autres environnements de travail ;
- ▷ fermes ;
- ▷ par les clients dans des hôtels, motels et autres environnements de type résidentiel ;
- ▷ environnements de type chambre d'hôtes.

Pour la norme EN60335-1 :

- Cet appareil peut être utilisé par des enfants de plus de 8 ans et des personnes ayant des capacités physiques, sensorielles ou mentales réduites, ou manquant d'expérience et de connaissances, à condition d'être supervisés ou d'avoir reçu les instructions nécessaires pour un usage de l'appareil en toute sécurité et d'avoir compris les dangers. Ne laissez pas les enfants jouer avec cet appareil. Les enfants ne peuvent en aucun cas nettoyer ou entretenir cet appareil sans être supervisés.

Pour la norme IEC60335-1 :

- Cet appareil ne doit pas être utilisé par des personnes (y compris des enfants) ayant des capacités physiques, sensorielles ou mentales réduites, ou manquant d'expérience et de connaissances, à moins d'être supervisées ou d'avoir reçu les instructions nécessaires pour l'usage de l'appareil par une personne responsable de leur sécurité.
- Les matériaux d'emballage peuvent présenter un danger pour les enfants !
- Cet appareil est destiné à un usage intérieur domestique uniquement.
- Pour vous protéger contre le risque de décharge électrique, abstenez-vous d'immerger l'appareil, le cordon ou la fiche dans de l'eau ou tout autre liquide.
- Débranchez l'appareil avant toute opération de nettoyage et d'entretien de l'appareil.
- Utilisez un chiffon doux légèrement imbibé d'une solution d'eau et de savon doux, puis essuyez à nouveau à l'aide d'un chiffon sec.

Instructions de mise à la terre

- Cet appareil doit être mis à la terre. En cas de dysfonctionnement ou de panne, la mise à la terre fournit un chemin de moindre résistance au courant électrique et ainsi réduit le risque de décharge électrique. Cet appareil est équipé d'une fiche de terre.
- La fiche doit être branchée dans une prise appropriée qui est installée et mise à la terre conformément à tous les codes et règlements locaux.

CONSIGNES DE SÉCURITÉ

- Tout branchement inapproprié de la fiche de mise à la terre de l'équipement peut entraîner un risque de décharge électrique.
- Vérifiez avec un électricien qualifié ou un représentant du service après-vente si vous avez un quelconque doute quant à la mise à la terre correcte de l'appareil.
- Ne modifiez pas la fiche fournie avec l'appareil si celle-ci n'est pas compatible avec la prise.
- Faites installer une prise appropriée par un électricien qualifié.
- N'utilisez pas la porte ou le panier du lave-vaisselle de manière abusive, et abstenez-vous de vous asseoir ou de monter sur la porte ou le panier.
- Ne faites pas fonctionner votre lave-vaisselle si tous les panneaux de l'enceinte ne sont pas correctement installés.
- Ouvrez la porte avec précaution si le lave-vaisselle est en marche, en raison du risque de projection d'eau.
- Ne déposez pas d'objets lourds ou ne montez pas sur la porte lorsqu'elle est ouverte. L'appareil pourrait basculer.

Lorsque vous chargez le lave-vaisselle :

- ▷ Placez les objets coupants de façon à ce qu'ils ne puissent pas endommager le joint de la porte.
- ▷ **Attention !** Les couteaux et autres ustensiles pointus ou tranchants doivent être placés dans le panier avec la pointe orientée vers le bas ou placés en position horizontale.
- Certains produits de lavage pour lave-vaisselle sont très alcalins et peuvent s'avérer extrêmement dangereux

CONSIGNES DE SÉCURITÉ

en cas d'ingestion. Évitez tout contact avec la peau et les yeux et tenez les enfants éloignés du lave-vaisselle lorsque la porte est ouverte.

- Vérifiez que le distributeur de détergent en poudre est vide à la fin du cycle de lavage.
- Ne lavez pas d'articles en plastique au lave-vaisselle à moins qu'ils portent la mention « Lavable au lave-vaisselle » ou mention équivalente.
- Si un article ne porte aucune mention, vérifiez les recommandations du fabricant.
- Utilisez uniquement des produits de lavage et des liquides de rinçage recommandés pour un usage dans un lave-vaisselle automatique.
- N'utilisez jamais de savon, de détergent à lessive ou de liquide à vaisselle dans votre lave-vaisselle.
- Ne laissez pas la porte ouverte afin d'éviter le risque de trébuchement.
- Si le câble d'alimentation est endommagé, il doit être remplacé par le fabricant, son technicien d'entretien ou un personnel qualifié pour éviter tout danger.
- Pendant l'installation, abstenez-vous de plier ou d'écraser le câble d'alimentation de manière excessive ou dangereuse.
- N'interférez pas avec les commandes.
- L'appareil doit être raccordé à la vanne d'arrivée d'eau au moyen d'un kit de raccordement neuf. Ne réutilisez jamais d'anciens kits.
- Pour économiser l'énergie, l'appareil passe automatiquement en mode Veille après un certain temps sans activité.
- Lorsque l'appareil n'est pas utilisé, gardez la porte fermée. Vous pourriez trébucher sur une porte ouverte.

SOMMAIRE

Votre lave-vaisselle

Introduction	4
--------------	---

Utilisation de votre lave-vaisselle

Description	5
Démarrage rapide	5
Panneau de commande	6
Adoucisseur d'eau	9
Ajout de sel régénérant	10
Préparation et chargement des plats	11
Fonction du liquide de rinçage et du produit de lavage pour lave-vaisselle	15
Remplissage du réservoir de liquide de rinçage	16
Remplissage du distributeur de produit de lavage	17

Programmation du lave-vaisselle

Tableau des cycles de lavage	18
Économie d'énergie	19
Démarrage d'un cycle de lavage	19
Changement de programme en cours de cycle	19
Vous avez oublié d'ajouter de la vaisselle ?	20
Ouverture automatique	20

Entretien

Système de filtration	21
Nettoyage des bras d'aspersion	22
Prendre soin du lave-vaisselle	23
Nettoyage de la porte	24

Erreurs

Que dois-je faire si...	25
-------------------------	----

Fiche de données techniques

29

Chargement des paniers selon la norme EN60436

30

Conseils pour l'utilisation du porte-couverts

32

Votre lave-vaisselle et l'environnement

Mise au rebut	33
---------------	----

Introduction

Vous avez décidé d'acheter un lave-vaisselle Pelgrim.

La souplesse et la simplicité optimales de l'utilisation sont les principes qui ont guidé son développement.

Ce manuel indique comment utiliser votre lave-vaisselle de façon optimale. En plus des informations relatives au fonctionnement de l'appareil, vous y trouverez des renseignements de base susceptibles d'en faciliter l'utilisation. Il contient également des conseils d'entretien.

Les consignes de sécurité à observer durant l'installation sont incluses dans le guide d'installation s'adressant principalement à l'installateur.

Lisez attentivement ce manuel avant toute utilisation de l'appareil et rangez-le en lieu sûr afin que tout utilisateur ultérieur puisse également bénéficier des informations qu'il contient.

Vous pouvez trouver la version la plus récente de le mode d'emploi sur notre site Web.

UTILISATION DE VOTRE LAVE-VAISSELLE

Description

Les caractéristiques et l'apparence des paniers de chargement et du panier à couverts peuvent varier selon votre modèle.

1. Réservoir de sel
2. Distributeur de produit de lavage
3. Réservoir de liquide de rinçage
4. Bras d'aspersion inférieur
5. Système de filtration
6. Buse supérieure
7. Porte-couverts
8. Bras d'aspersion supérieur
9. Support pour tasses
10. Panier supérieur
11. Panier inférieur

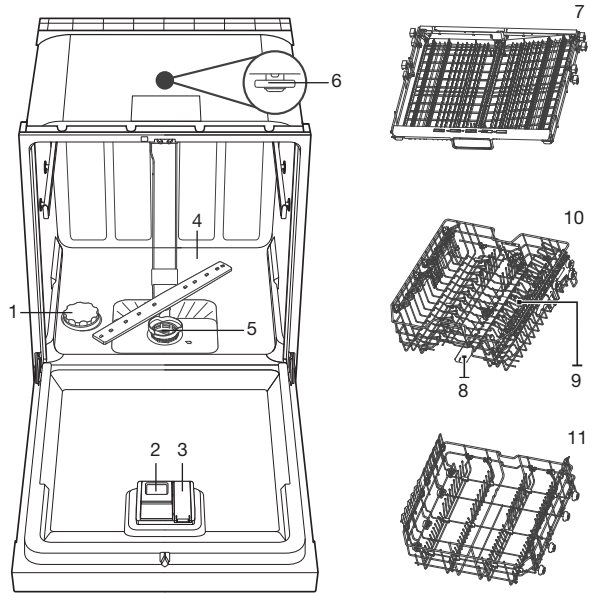

Démarrage rapide

Veillez lire le contenu correspondant dans ce manuel pour de plus amples détails sur le mode de fonctionnement.

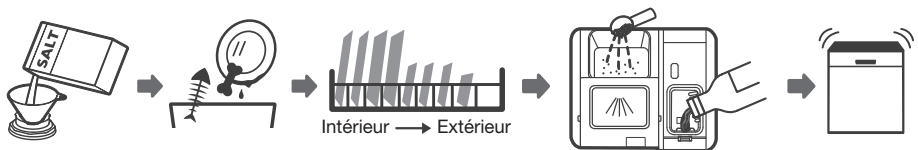

1. Régler l'adoucisseur d'eau/remplir le réservoir de sel.
2. Enlever les gros résidus d'aliments sur les couverts/la vaisselle. Éviter le pré-rinçage.
3. Charger les paniers.
4. Remplir le distributeur de produit de lavage et le réservoir de liquide de rinçage.
5. Sélectionner et lancer un cycle de lavage.





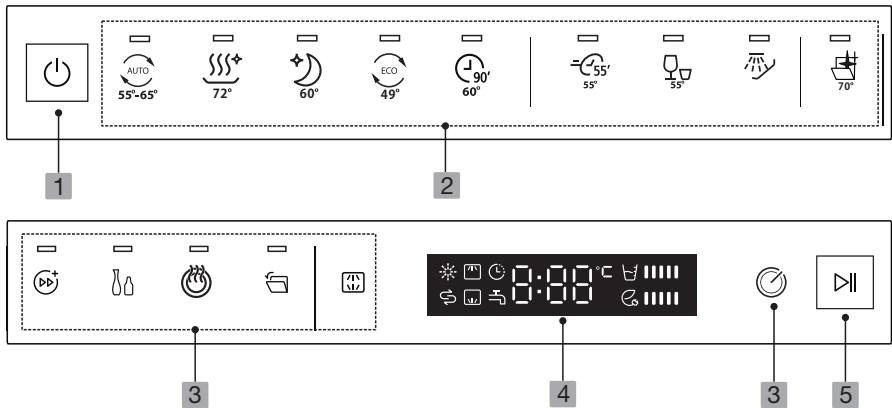





UTILISATION DE VOTRE LAVE-VAISSELLE

Panneau de commande











1	Marche/ Arrêt		Appuyez sur cette touche pour allumer votre lave-vaisselle, l'écran s'allume.
5	Démarrage		<ul style="list-style-type: none"> Appuyez sur cette touche pour démarrer après avoir sélectionné un programme (et éventuellement une fonction). Appuyez et maintenez la pression sur cette touche pendant 3 secondes pour annuler un programme ou fonction sélectionné.
2	Programmes		
	Auto		Détection de lavage automatique pour la vaisselle légèrement, normalement ou très sale, avec ou sans résidus d'aliments secs. Un capteur détecte le degré de salissure de l'eau dans l'appareil et règle automatiquement la température et la durée du programme.
	Intensif		Pour la vaisselle très sale, y compris les cocottes et casseroles, avec des résidus d'aliments secs.
	Silence		Ce programme convient aux verres et à la vaisselle présentant des salissures normales. Il fonctionne plus silencieusement et peut être utilisé le soir ou la nuit.
	ECO		Programme standard pour les charges normalement sales telles que : cocottes, assiettes, verres et casseroles légèrement sales. C'est le programme le plus efficace en termes de consommation combinée d'énergie et d'eau pour les charges normalement sales.
	90 min		Pour les charges normalement sales nécessitant un lavage rapide.

UTILISATION DE VOTRE LAVE-VAISSELLE

2 Programmes	
Lavage et séchage 55	 <p>Pour les charges normalement sales qui nécessitent un lavage et un séchage rapides.</p>
Rapide 35	 <p>Ce programme offre le lavage le plus court pour la vaisselle peu sale qui n'a pas besoin d'être séchée. légèrement sale qui n'a pas besoin d'être séchée.</p>
Prélavage	 <p>Il s'agit d'un programme de rinçage uniquement qui permet de détacher les particules de saleté sur la vaisselle en vue d'un lavage ultérieur. de la vaisselle en vue d'un lavage ultérieur.</p>
Auto-nettoyage	 <p>Ce programme permet de nettoyer efficacement le lave-vaisselle lui-même, sans la vaisselle.</p>
3 Fonctions	
Vitesse Turbo +	 <p>Cette fonction permet de réduire la durée de fonctionnement de 15 à 50 %, en fonction de l'augmentation de la température et de la vitesse de rotation du moteur. Cette fonction ne peut pas être sélectionnée en combinaison avec Auto, Rapide 35 et Prélavage.</p>
Lavage des bouteilles	 <p>Cette option permet de nettoyer les bouteilles placées dans l'espace prévu à cet effet dans le panier supérieur. Cette option ne peut pas être sélectionnée en combinaison avec Auto, Lavage et séchage 55, Prélavage et Auto-nettoyage.</p>
Extra séchage	 <p>L'effet de séchage est amélioré par une température plus élevée lors du rinçage final et un temps de séchage plus long. Cette fonction est uniquement disponible avec les programmes Intensif, ECO, Silence et 90 min.</p>
Ouverture automatique	 <p>La porte du lave-vaisselle s'ouvre automatiquement à la fin du programme pour une meilleure efficacité de séchage. Cette fonction ne peut pas être sélectionnée en combinaison avec le programmes Rapide 35 / Prélavage / Auto-nettoyage.</p>
Le panier supérieur Le panier inférieur	 <ul style="list-style-type: none"> Appuyez sur cette touche (plusieurs fois) pour laver spécifiquement la charge dans le panier supérieur. Le système de pulvérisation du panier inférieur ne fonctionnera pas. Vous ne devez pas attendre que le lave-vaisselle soit complètement chargé. Appuyez sur cette touche (plusieurs fois) pour laver spécifiquement la charge dans le panier inférieur. Le système de pulvérisation du panier supérieur ne fonctionnera pas. Vous ne devez pas attendre que le lave-vaisselle soit complètement chargé. Appuyez sur cette touche (plusieurs fois) pour laver la vaisselle dans le panier supérieur et inférieur. Le système de pulvérisation du panier supérieur ou inférieur s'allume alternativement ou simultanément.
Démarrage différé	 <ul style="list-style-type: none"> Appuyez sur cette touche pour programmer un démarrage différé (jusqu'à 24 heures).

UTILISATION DE VOTRE LAVE-VAISSELLE

4 Affichage avec les voyants		
Affichage		Pour afficher le temps restant, le température, le démarrage différé, les codes de panne, etc.
Liquide de rinçage		Lorsque ce voyant s'allume, cela signifie que le niveau du liquide de rinçage est bas et qu'il faut remplir le réservoir.
Sel		Lorsque ce voyant s'allume, cela signifie que le lave-vaisselle manque de sel et qu'il faut remplir le réservoir.
Le panier supérieur		Lorsque ce voyant s'allume, seule la vaisselle du panier supérieur est lavée.
Le panier inférieur		Lorsque ce voyant s'allume, seule la vaisselle du panier inférieur est lavée.
Démarrage différé		Lorsque ce voyant s'allume, un démarrage différé a été réglé.
Robinet d'eau		Lorsque ce voyant s'allume, cela signifie que le robinet d'eau est fermé.
Niveau de consommation d'eau		L'indicateur de consommation indique le niveau de consommation d'eau d'un programme sélectionné. Plus il y a de barres affichées, plus la consommation d'eau est élevée.
Niveau de consommation d'énergie		L'indicateur de consommation affiche le niveau de consommation d'énergie d'un programme sélectionné. Plus les barres sont nombreuses, plus la consommation d'énergie est élevée.

Remarque !



Un témoin lumineux s'allume sur le sol pendant le programme de lavage, puis clignote pendant 5 minutes et s'éteint à la fin du programme.

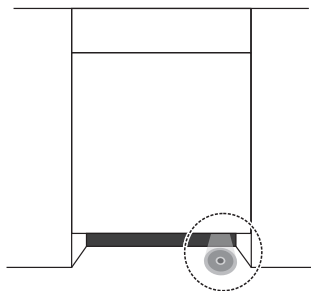

UTILISATION DE VOTRE LAVE-VAISSELLE

Adoucisseur d'eau

- La dureté de l'eau varie d'un endroit à l'autre. Si de l'eau dure est utilisée dans le lave-vaisselle, des dépôts se formeront sur les plats et les ustensiles.
- L'appareil est équipé d'un adoucisseur spécial qui utilise un réservoir à sel spécialement conçu pour éliminer le calcaire et les minéraux présents dans l'eau.

Réglage de la consommation de sel

Le lave-vaisselle est conçu pour permettre d'ajuster la quantité de sel consommée en fonction de la dureté de l'eau utilisée. Ceci dans le but d'optimiser et de personnaliser le niveau de consommation de sel. Veuillez suivre les étapes suivantes pour ajuster la consommation de sel.

1. Allumez l'appareil ;
2. Appuyez sur la touche de programme Auto-nettoyage pendant plus de 5 secondes pour accéder au mode de réglage de l'adoucisseur d'eau dans les 60 secondes après la mise en marche de l'appareil ;
3. Appuyez encore sur la touche de programme Auto-nettoyage pour sélectionner le réglage correspondant à la dureté de l'eau de votre commune. À chaque pression de la touche, les réglages se succèdent comme suit : H3->H4->H5->H6>H1->H2->H3 ;
4. Appuyez sur la touche Marche/arrêt pour confirmer le réglage et terminer le mode de réglage.

Tableau de la dureté de l'eau

Ajustez la consommation de sel conformément au tableau ci-dessous :

Dureté de l'eau			Réglage à l'écran	La régénération a lieu à chaque X séquence de programme*	Consommation de sel (grammes/cycle)
°Clarke	°dH	mmol/l			
0 - 6	0 - 5	0 - 0.94	H1	Pas de régénération	0
7 - 14	6 - 11	1.0 - 2.0	H2	10	9
15 - 21	12 - 17	2.1 - 3.0	H3	5	12
22 - 28	18 - 22	3.1 - 4.0	H4	3	20
29 - 42	23 - 34	4.1 - 6.0	H5	2	30
43 - 69	35 - 55	6.1 - 9.8	H6	1	60

Le réglage usine : H3

* Chaque cycle avec une opération de régénération consomme 3,0 litres d'eau supplémentaires, la consommation d'énergie augmente de 0,02 kWh et le programme s'étend de 4 minutes.

Ajout de sel régénérant

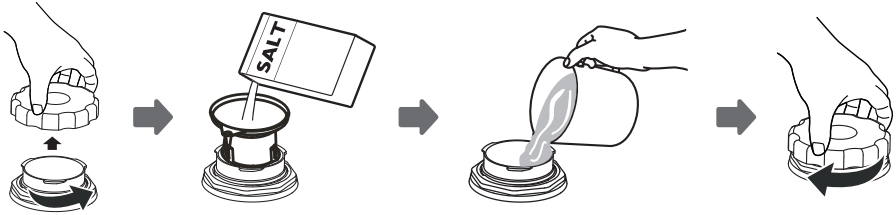

1. Dégagez le panier inférieur, puis dévissez le bouchon du réservoir.
2. Placez l'extrémité de l'entonnoir (fourni) dans le réservoir.
3. Remplir le réservoir de sel avec environ 1,5 kg de sel.
4. Ajoutez de l'eau jusqu'à ce que le réservoir soit plein ; de l'eau peut s'écouler.
5. Lorsque le réservoir est plein, revissez le bouchon (serrez-le fermement).
6. Le voyant d'avertissement du sel s'éteint une fois que le réservoir est rempli.
7. Lancez un programme de lavage sitôt après le remplissage du réservoir de sel (de préférence un programme court), sans quoi l'eau salée risque d'endommager le système de filtre, la pompe et d'autres pièces importantes de l'appareil. Ces dommages ne sont pas couverts par la garantie.



Remarque ! Réapprovisionnez uniquement le réservoir de sel lorsque le voyant d'avertissement du sel s'allume sur le panneau de commande. Il se peut que le voyant reste allumé même si le réservoir est plein, tout dépend de la vitesse de dissolution du sel dans l'eau. Si du sel a débordé, lancez le programme Trempage ou Rapide pour l'éliminer.

Préparation et chargement des plats

- Envisagez l'achat d'ustensiles lavables au lave-vaisselle.
- Pour la vaisselle fragile, sélectionnez le programme avec la température la plus basse possible.
- Afin d'éviter tout dommage, ne sortez pas les verres et les couverts du lave-vaisselle sitôt après la fin du programme.

Les couverts et plats suivants ne conviennent pas au lavage au lave-vaisselle :

- ▷ Couverts avec un manche en bois, en corne de Chine ou en nacre
- ▷ Objets en plastique ne résistant pas à la chaleur
- ▷ Couverts anciens comportant des éléments collés ne résistant pas à la chaleur
- ▷ Couverts ou plats contrecollés
- ▷ Vaisselle en étain ou en cuivre
- ▷ Verres en cristal
- ▷ Ustensiles en acier susceptibles de rouiller
- ▷ Plateaux en bois
- ▷ Éléments en fibres synthétiques

Les couverts et plats suivants conviennent de manière limitée au lavage au lave-vaisselle :

- ▷ Certains types de verres peuvent ternir après de nombreux cycles de lavage
- ▷ Les pièces en argent et en aluminium ont tendance à se décolorer au cours du lavage
- ▷ Les modèles émaillés peuvent ternir s'ils sont lavés fréquemment en machine

Recommandations pour le chargement du lave-vaisselle

Enlevez les gros résidus alimentaires. Faites tremper les casseroles contenant des résidus carbonisés. Il n'est pas nécessaire de rincer la vaisselle sous l'eau du robinet. Vous obtiendrez les meilleurs résultats de votre lave-vaisselle en respectant les consignes de chargement ci-après. **Les caractéristiques et l'apparence des paniers de chargement et du panier à couverts peuvent varier selon votre modèle.**

- Disposez la vaisselle dans le lave-vaisselle de la manière suivante :
 - ▷ Retournez les tasses, verres, cocottes/casseroles, etc.
 - ▷ Les objets concaves ou avec des cavités doivent être disposés en oblique pour permettre à l'eau de s'écouler.
 - ▷ Tous les ustensiles sont chargés de manière sûre et ne risquent pas de basculer.
 - ▷ Tous les ustensiles sont placés de façon à ce que les bras d'aspersion puissent tourner librement durant le lavage.
 - ▷ Chargez les éléments creux, tels que les tasses, les verres, les casseroles, etc. avec l'ouverture orientée vers le bas afin que l'eau ne puisse pas stagner dans le récipient ou dans un fond creux.

UTILISATION DE VOTRE LAVE-VAISSELLE

- ▷ Les plats et les couverts ne doivent pas être placés les uns dans les autres ou se recouvrir.
- ▷ Pour éviter les dommages, les verres ne doivent pas se toucher.
- ▷ Le panier supérieur est conçu pour la vaisselle plus délicate et plus légère comme les verres, les tasses à café et à thé.
- ▷ Les couteaux à lame longue positionnés à la verticale représentent un danger potentiel !
- ▷ Les couverts longs et/ou tranchants, comme les couteaux à découper, doivent être placés horizontalement dans le panier supérieur.
- ▷ Veillez à ne pas surcharger votre lave-vaisselle. Ceci est important pour obtenir de bons résultats de lavage avec une consommation d'énergie à un niveau raisonnable.



Remarque : Évitez de laver dans le lave-vaisselle des pièces de très petite taille susceptibles de tomber du panier.

Chargement du panier supérieur

Le panier supérieur est conçu pour ranger les pièces plus délicates et plus légères, telles que les verres, les tasses et soucoupes à café et à thé, ainsi que les petites assiettes, les petits bols et les casseroles peu profondes (à condition qu'elles ne soient pas trop sales). Disposez les pièces de façon à ce que le jet d'eau ne puisse pas les déplacer.



Chargement du panier inférieur

Nous vous recommandons de placer les pièces encombrantes, telles que cocottes, casseroles, couvercles, plats de service et bols, ainsi que les pièces les plus difficiles à nettoyer dans le panier inférieur. Placez de préférence les plats de service et les couvercles sur le côté des paniers afin d'éviter d'entraver la rotation du bras d'aspersion supérieur.

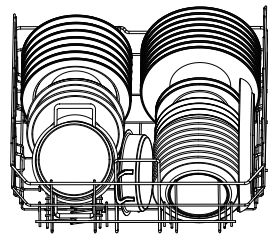

Chargement du porte-couverts

Placez les couverts séparément les uns des autres et dans la position appropriée. Évitez de trop remplir le porte-couverts et d'empiler les couverts, car cela affecterait les performances de lavage.



Attention ! Assurez-vous qu'aucun objet ne sort par le bas du panier.

UTILISATION DE VOTRE LAVE-VAISSELLE

Recommandations pour le déchargement du lave-vaisselle

Pour éviter que l'eau ne s'égoutte du panier supérieur dans le panier inférieur, nous vous recommandons de vider en premier le panier inférieur, puis le panier supérieur.



Attention ! Les pièces seront très chaudes ! Afin d'éviter tout dommage, attendez une quinzaine de minutes avant de sortir les verres et les couverts du lave-vaisselle à la fin du programme.

Réglage de la hauteur du panier supérieur type 1 (en fonction du modèle)

La hauteur du panier supérieur peut être réglée aisément pour faciliter la mise en place de pièces de plus grandes dimensions dans le panier supérieur ou inférieur. Pour régler la hauteur du panier supérieur, procédez de la manière suivante :

1. Pour relever le panier à la position supérieure, soulevez le panier jusqu'à ce que les deux côtés soient à la même hauteur. Le panier se placera fermement en position. Il n'est pas nécessaire d'appuyer sur la poignée.

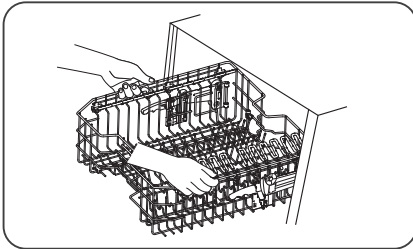

2. Pour abaisser le panier, appuyez sur les poignées des deux côtés pour libérer le panier et l'abaisser en position basse.

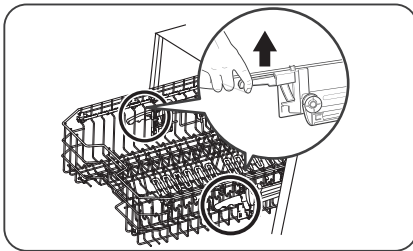

UTILISATION DE VOTRE LAVE-VAISSELLE

Replier les porte-tasses

Relevez le porte-tasses pour créer de l'espace afin de ranger des pièces de plus grandes dimensions dans le panier du lave-vaisselle. Le porte-tasses ainsi disposé peut servir d'appui pour les grands verres. Vous pouvez également le retirer lorsque vous n'en avez pas besoin.

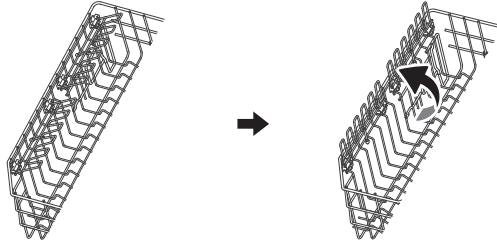

Attention !

Si le panier supérieur est en position haute, le porte-tasses ne peut pas être replié.

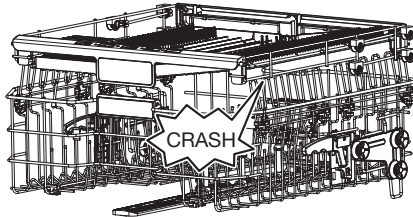

Rabattre les supports du panier

Il est possible d'abaisser les supports de panier afin de créer davantage d'espace pour les pièces encombrantes.

relever

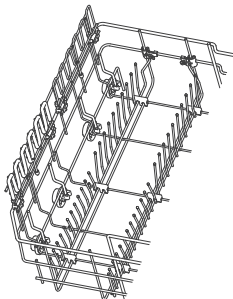

rabattre

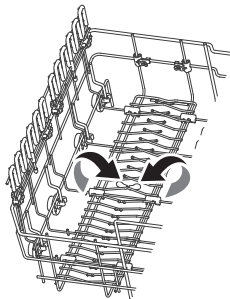

Fonction du liquide de rinçage et du produit de lavage pour lave-vaisselle

Le liquide de rinçage est ajouté au dernier rinçage pour empêcher l'eau de former des gouttelettes pouvant laisser des taches et des traînées sur votre vaisselle. En permettant à l'eau de s'écouler, le liquide de rinçage facilite également le séchage. Votre lave-vaisselle est conçu pour un usage avec un liquide de rinçage.



Attention ! Utilisez uniquement un liquide de rinçage recommandé pour lave-vaisselle. Ne remplissez jamais le distributeur de liquide de rinçage d'autres substances (p. ex. un agent nettoyant pour lave-vaisselle ou un détergent liquide). Cela aurait pour effet d'endommager l'appareil.

Quand faut-il réapprovisionner le distributeur de liquide de rinçage ?

La régularité du remplissage du distributeur dépend de la fréquence d'utilisation du lave-vaisselle et de l'option de liquide de rinçage.

- L'indicateur de faible niveau de liquide de rinçage s'allume lorsque le produit de rinçage doit être rempli.
- Ne pas surremplir le distributeur de liquide de rinçage.

Fonction du produit de lavage pour lave-vaisselle

Les ingrédients chimiques qui entrent dans la composition du produit de lavage sont indispensables pour éliminer et réduire toutes les salissures, et les évacuer du lave-vaisselle. La plupart des produits de lavage de qualité disponibles dans le commerce assument cette fonction.



Attention ! Utilisez le produit de lavage de manière appropriée

- Utilisez uniquement un produit de lavage spécialement conçu pour lave-vaisselle.
- Rangez votre produit de lavage pour lave-vaisselle dans un endroit frais et sec.
- Remplissez le distributeur de produit de lavage avec du détergent pour lave-vaisselle immédiatement avant de lancer le programme de lavage.
- **Le produit de lavage pour lave-vaisselle est corrosif ! Rangez le produit de lavage pour lave-vaisselle hors de la portée des enfants.**

UTILISATION DE VOTRE LAVE-VAISSELLE

Remplissage du réservoir de liquide de rinçage

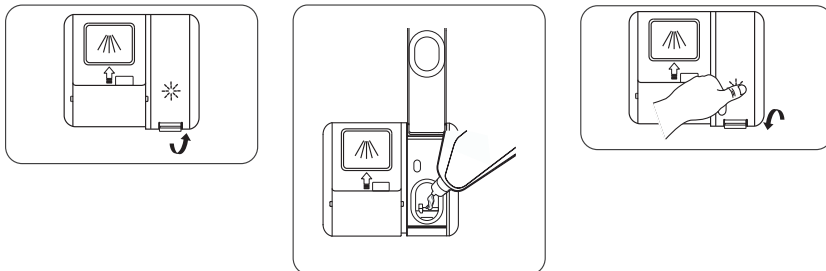

1. Ouvrez le bouchon du réservoir.
2. Versez le liquide de rinçage avec précaution dans le distributeur, en veillant à ne pas le faire déborder.
3. Refermez le bouchon du réservoir.



Remarque : Éliminez le débordement éventuel de liquide de rinçage à l'aide d'un chiffon absorbant pour éviter la formation excessive de mousse lors du prochain lavage.

Réglage du réservoir de liquide de rinçage

Afin d'obtenir une meilleure performance de séchage avec une quantité de liquide de rinçage limitée, le lave-vaisselle est conçu pour ajuster la consommation en fonction de l'utilisateur.

Si le séchage de la vaisselle n'est pas satisfaisant ou en cas de taches, sélectionnez un réglage supérieur jusqu'à ce que le résultat soit optimal. Sélectionnez un réglage inférieur s'il y a des taches blanches collantes sur la vaisselle ou une pellicule bleuâtre sur les verres ou les lames de couteaux.

1. Allumez l'appareil.
2. Dans les 60 secondes suivant l'étape 1, appuyez sur la touche de programme Auto-nettoyage pendant plus de 5 secondes.
3. Appuyez sur la touche de fonction Démarrage différé pour saisir le mode de réglage. Le voyant du liquide de rinçage clignote.
4. Appuyez encore sur la touche de programme Auto-nettoyage pour sélectionner le réglage en fonction de vos habitudes d'utilisation. À chaque pression de la touche, les réglages se succèdent comme suit : D1->D2->D3->D4->D5->D1. Le réglage usine est D3.
5. Appuyez sur la touche Marche/arrêt pour confirmer le réglage et terminer le mode de réglage.

Réglage	Quantité de liquide de rinçage (ml)
D1	1,2
D2	2,4
D3	3,6
D4	4,8
D5	6,0

UTILISATION DE VOTRE LAVE-VAISSELLE

Remplissage du distributeur de produit de lavage

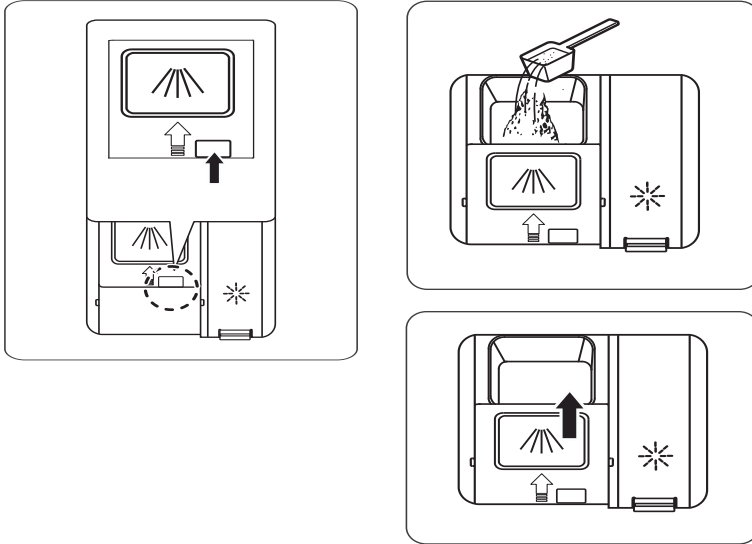

1. Ouvrez le volet ; appuyez sur le bouton.
2. Ajoutez le produit de lavage dans le compartiment prévu pour le cycle de lavage principal.
3. Faites glisser le volet pour le fermer et appuyez jusqu'à ce qu'il se verrouille.











Remarque : veuillez noter que le réglage peut varier en fonction de la salissure de l'eau. Veuillez respecter les recommandations du fabricant figurant sur l'emballage du produit de lavage.

PROGRAMMATION DU LAVE-VAISSELLE

Tableau des cycles de lavage

Le tableau fournit des informations sur les différents programmes. Les valeurs de consommation et la durée du programme ne sont qu'indicatifs sauf pour le programme ECO.

Programme	Étapes du cycle de lavage	Produit de lavage prélavage/ lavage principal	Durée du cycle (min)	Énergie (kWh)	Eau (l)	Liquide de rinçage
 Auto	Prélavage (45°C) Lavage (55~65°C) Rinçage Rinçage (50~60°C) Séchage	5/19g (1 ou 2 pièces)	102-175	0,930- 1,470	10,3- 16,9	Oui
 Intensif	Prélavage (45°C) Lavage (72°C) Rinçage Rinçage (72°C) Séchage	5/19g (1 ou 2 pièces)	225	1,845	16,7	Oui
 Silence	Prélavage (45°C) Lavage (60°C) Rinçage Rinçage Rinçage (50°C) Séchage	5/19g (1 ou 2 pièces)	230	1,330	16,7	Oui
 ECO ⁽¹⁾	Lavage (49°C) Rinçage Rinçage (42°C) Séchage	24g (1 ou 2 pièces)	215	0,664	9,3	Oui
 90 min	Prélavage (45°C) Lavage (60°C) Rinçage Rinçage (50°C) Séchage	5/19g (1 ou 2 pièces)	90	0,905	13,6	Oui
 Lavage et rinçage 55	Lavage (60°C) Rinçage Rinçage (50°C) Séchage	24g (1 pièce)	55	0,795	11,3	Oui
 Rapide	Lavage (55°C) Rinçage Rinçage (45°C)	18g (1 pièce)	35	0,690	11,3	Non
 Prélavage	Prélavage	-	14	0,115	3,9	Non
 Auto-nettoyage	Lavage (70°C) Rinçage Rinçage (55°C)	24g (1 pièce)	115	1,245	11,7	Oui

PROGRAMMATION DU LAVE-VAISSELLE

⁽¹⁾ Le programme ECO est adapté pour nettoyer la vaisselle normalement sale, que pour cet usage, c'est le programme le plus efficace en termes de consommation combinée d'énergie et d'eau, et il est utilisé pour évaluer la conformité avec la législation d'écoconception de l'UE. Conformément à la norme EN 60436.

Économie d'énergie

- Le pré-rinçage des articles de vaisselle entraîne une augmentation de la consommation d'eau et d'énergie et n'est pas recommandé.
- Le lavage de la vaisselle dans un lave-vaisselle domestique consomme généralement moins d'énergie et d'eau dans la phase d'utilisation que le lavage de la vaisselle à la main lorsque le lave-vaisselle domestique est utilisé conformément aux instructions.

Démarrage d'un cycle de lavage

1. Tirez les paniers inférieur et supérieur hors de l'appareil, disposez la vaisselle sur les paniers et faites glisser les paniers de nouveau en position à l'intérieur de l'appareil. Il est recommandé de charger tout d'abord le panier inférieur, puis le panier supérieur.
2. Ajoutez le produit de lavage.
3. Insérez la fiche dans la prise de courant. Les informations d'alimentation électrique se trouvent sur la « plaque signalétique » située sur le côté de la porte intérieure du lave-vaisselle, là où le numéro de série est également mentionné. Assurez-vous que l'alimentation en eau est à la pression maximale.
4. Ouvrez la porte et appuyez sur la touche Marche/arrêt pour allumer l'appareil.
5. Sélectionnez un programme (éventuellement une fonction) et appuyez sur la touche Démarrage.
6. Fermez ensuite la porte, le lave-vaisselle commence son cycle.

Changement de programme en cours de cycle

Un cycle de lavage en cours ne peut être modifié qu'en tout début de cycle. Autrement, il est fort possible que le produit de lavage ait déjà été libéré et que l'appareil ait déjà évacué l'eau de lavage. Dans ce cas, vous devrez reprogrammer le lave-vaisselle et remplir de nouveau le distributeur de produit de lavage. Pour reprogrammer le lave-vaisselle, suivez les instructions ci-dessous :

1. Ouvrez légèrement la porte pour que le lave-vaisselle s'arrête. Une fois que le bras d'aspersion est immobilisé, vous pouvez ouvrir la porte complètement.
2. Appuyez sur la touche Démarrage pendant plus de trois secondes ; le lave-vaisselle sera en mode de sélection de programme.
3. Vous pouvez alors changer le programme en procédant au réglage du cycle souhaité.

PROGRAMMATION DU LAVE-VAISSELLE

- Appuyez sur la touche Démarrage et fermez ensuite la porte, le lave-vaisselle commence son cycle.

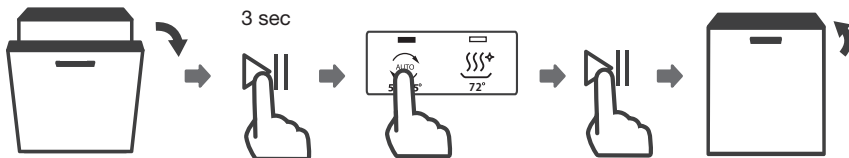

Vous avez oublié d'ajouter de la vaisselle ?

Vous pouvez ajouter de la vaisselle à tout moment avant l'ouverture du réservoir de produit de lavage. Dans ce cas, suivez les instructions ci-dessous :

- Ouvrez légèrement la porte pour que le lave-vaisselle s'arrête.
- Une fois que les bras d'aspersion sont immobilisés, vous pouvez ouvrir la porte complètement.
- Ajoutez la vaisselle oubliée.
- Refermez la porte.
- Le lave-vaisselle se remet en marche.

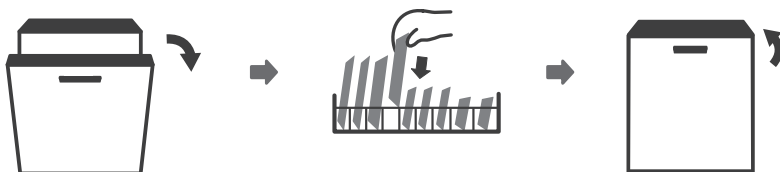

Attention ! Il est dangereux d'ouvrir la porte en milieu de cycle parce que la vapeur chaude risque de vous brûler.

Ouverture automatique

À la fin du programme, la porte du lave-vaisselle s'ouvre automatiquement. Cela permet à la condensation de s'échapper et à l'air frais d'atteindre la vaisselle. Vous obtenez ainsi de meilleurs résultats de séchage. Toutes les surfaces avoisinant le lave-vaisselle doivent être résistantes à cette condensation.



Remarque : La porte du lave-vaisselle ne doit pas être bloquée. Cela peut perturber la fonctionnalité de verrouillage de la porte.

Système de filtration

Le système de filtration à la base de la cuve de lavage retient les résidus grossiers du cycle de lavage, y compris les corps étrangers tels que les cure-dents ou les éclats. Les résidus grossiers accumulés peuvent obstruer les filtres. Vérifiez l'état des filtres régulièrement. Retirez soigneusement les corps étrangers et nettoyez les pièces du système de filtrage si nécessaire avec de l'eau. Pour nettoyer les filtres de la cuve de lavage, procédez de la manière suivante :



Remarque : les images sont uniquement fournies pour référence. Les modèles de système de filtration et de bras d'aspersion peuvent varier.

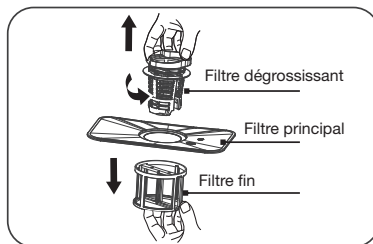
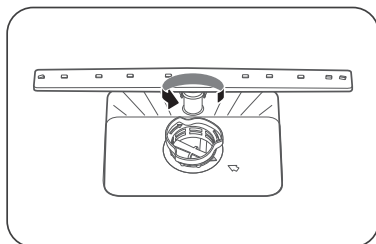

1. Tenez le filtre dégrossissant et faites-le tourner dans le sens antihoraire pour déverrouiller le filtre. Soulevez le filtre et sortez-le du lave-vaisselle.
2. Sortez ensuite le filtre fin de la base du groupe de filtration. Pour détacher le filtre dégrossissant du filtre principal, il suffit de comprimer délicatement les languettes en haut du filtre et de tirer le filtre.

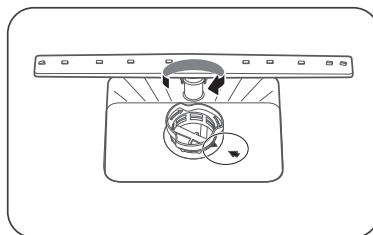
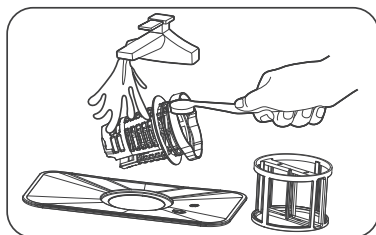

3. Pour nettoyer les gros résidus alimentaires, rincez le filtre sous l'eau courante. Utilisez une brosse douce pour un nettoyage plus méticuleux.
4. Pour remettre les filtres en place, procédez dans l'ordre inverse. Placez de nouveau le filtre dégrossissant en position et faites-le tourner dans le sens horaire vers la flèche de fermeture.



Attention ! Ne serrez pas les filtres excessivement. Repositionnez les filtres dans l'ordre, sinon des débris grossiers pourraient pénétrer dans le système et provoquer un blocage.



N'utilisez JAMAIS votre lave-vaisselle sans les filtres. Une remise en place incorrecte du filtre peut réduire la performance de l'appareil et endommager la vaisselle et les ustensiles.

Nettoyage des bras d'aspersion

Il est indispensable de nettoyer les bras d'aspersion régulièrement, car l'eau dure contient des particules qui obstruent les buses et les coussinets des bras. Pour nettoyer les bras d'aspersion, procédez de la manière suivante :

1. Pour enlever le bras d'aspersion supérieur, tenez l'écrou et faites tourner le bras dans le sens horaire.
2. Pour enlever le bras d'aspersion inférieur, tirez le bras vers le haut.

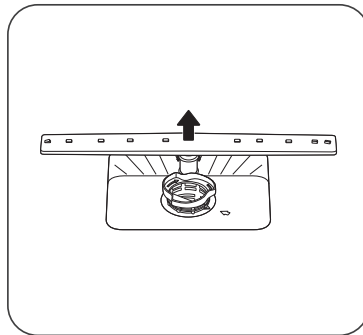
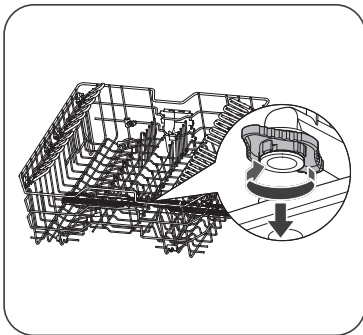

3. Nettoyez les bras dans de l'eau chaude savonneuse et utilisez une brosse douce pour nettoyer les buses. Rincez-les soigneusement avant de les remettre en place.

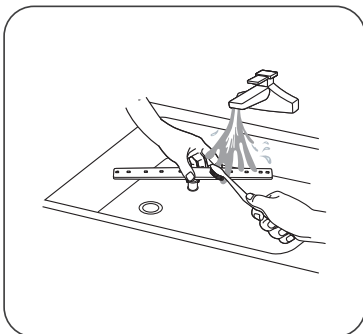

Prendre soin du lave-vaisselle

Précaution en cas de gel

En hiver, prenez les précautions qui s'imposent pour protéger votre lave-vaisselle contre le gel. Après chaque cycle de lavage, veuillez procéder de la manière suivante :

- Coupez l'alimentation électrique du lave-vaisselle à la prise de courant.
- Fermez le robinet d'arrivée d'eau et débranchez le tuyau d'admission d'eau de la vanne du robinet.
- Évacuez l'eau présente dans le tuyau d'admission et dans la vanne (utilisez une casserole pour recueillir l'eau).
- Rebranchez le tuyau d'admission d'eau à la vanne.
- Retirez le filtre situé au fond de la cuve du lave-vaisselle et épongez l'eau présente dans le collecteur.

Après chaque lavage

- Après chaque lavage, fermez le robinet d'arrivée d'eau et laissez la porte entrouverte pour permettre à l'humidité et aux odeurs de se dissiper.

Débranchez la fiche

- Avant tout nettoyage ou toute opération d'entretien, débranchez toujours la fiche de la prise de courant.

Pas de solvants ou de produits de nettoyage abrasifs

- Pour nettoyer l'extérieur et les parties en caoutchouc du lave-vaisselle, évitez tout usage de solvant ou de produit de nettoyage abrasif. Utilisez uniquement un chiffon et de l'eau tiède savonneuse. Pour retirer des traces ou des taches sur les surfaces intérieures, utilisez un chiffon légèrement humidifié avec de l'eau et un peu de vinaigre, ou un produit nettoyant spécial lave-vaisselle.

En cas d'absence prolongée

- Il est conseillé d'effectuer un cycle de lavage à vide, puis de retirer la fiche de la prise de courant, de fermer le robinet d'arrivée d'eau et de laisser la porte du lave-vaisselle entrouverte. Vous prolongerez ainsi la durée de vie des joints de porte et empêcherez la formation d'odeurs à l'intérieur de l'appareil.

Déplacement de l'appareil

- Si vous devez déplacer l'appareil, essayez de le maintenir en position verticale. En cas de nécessité absolue, vous pouvez le coucher sur sa face arrière.

Nettoyage de la porte

- Nettoyez le bord de la porte, y compris le caoutchouc d'étanchéité, avec un chiffon doux et humide.
- Assurez-vous que l'eau ne pénètre pas dans le mécanisme de verrouillage de la porte ou dans les composants électriques.
- N'utilisez pas de produits de nettoyage en spray ou de produits d'entretien agressifs comme des éponges à récurer. Ces produits peuvent endommager la surface de finition de votre appareil.

Que dois-je faire si...

Un mauvais fonctionnement de votre appareil ne veut pas nécessairement dire que celui-ci est défectueux. Essayez tout d'abord de remédier au dysfonctionnement vous-même. Si les recommandations ci-dessous ne vous permettent pas de résoudre le problème, contactez notre SAV.



Remarque !

Débranchez l'appareil du réseau électrique avant de commencer les réparations. Il est préférable d'enlever la fiche de la prise de courant.

Tableau des erreurs

Problème	Causes possibles	Solution
Le lave-vaisselle ne fonctionne pas.	Le fusible est défectueux ou le coupe-circuit a été activé.	Remplacez le fusible ou réinitialisez le coupe-circuit. Retirez tous les autres appareils éventuellement branchés sur le même circuit.
	L'alimentation électrique n'est pas sous tension.	Vérifiez que le lave-vaisselle est sous tension et que la porte est fermée. Assurez-vous que la fiche est correctement insérée dans la prise de courant.
	La pression d'eau est trop basse.	Vérifiez que le lave-vaisselle est correctement raccordé à l'arrivée d'eau et que le robinet est ouvert.
	La porte du lave-vaisselle n'est pas correctement fermée.	Assurez-vous que la porte est correctement fermée.
La pompe de vidange ne s'arrête pas.	L'eau déborde.	Le système est conçu de manière à détecter automatiquement tout débordement d'eau. Dans ce cas, l'appareil arrête la pompe de circulation et active la pompe de vidange.
Bruits.	Certains bruits sont normaux dans un lave-vaisselle.	Les bruits liés à la rotation de la pompe, au lavage ; l'ouverture du compartiment du produit de lavage.
	Les couverts font un bruit de cliquetis dans le panier à couverts ou un petit objet est tombé du panier.	Assurez-vous que tous les articles sont chargés de manière sûre dans le lave-vaisselle.
	Le moteur fait un bruit inhabituel.	La pompe est bloquée. Contactez un installateur.
	Un bras d'aspersion touche une pièce.	Mettez le programme en pause et réorganisez les pièces de manière à ne pas bloquer la rotation du bras d'aspersion.

ERREURS

Problème	Causes possibles	Solution
Contamination dans la cuve.	Mauvaise qualité du produit de lavage.	Utilisez uniquement un produit de lavage conçu pour lave-vaisselle afin d'éviter toute contamination.
	Filtres obstrués.	Ouvrez la porte et nettoyez les filtres. Effectuez un cycle de prélavage.
	Du liquide de rinçage s'est répandu.	Essuyez toujours immédiatement tout liquide de rinçage répandu.
La vaisselle n'est pas sèche.	Le réservoir du liquide de rinçage est vide.	Assurez-vous que le réservoir du liquide de rinçage est rempli.
	Chargement inapproprié.	Chargez le lave-vaisselle comme indiqué dans le manuel.
	Le lave-vaisselle est déchargé trop tôt.	Ne déchargez pas votre lave-vaisselle sitôt après le lavage. Ouvrez légèrement la porte pour permettre à la vapeur de s'échapper. Patientez jusqu'à ce que la température à l'intérieur de l'appareil soit sans danger. Déchargez le panier inférieur en premier.
	Cycle non adapté.	Un programme court à basse température peut produire des résultats de lavage et de séchage nettement inférieurs à un programme plus long à température élevée. Sélectionnez un autre cycle de lavage.
La vaisselle et les objets plats ne sont pas propres.	Cycle non adapté.	Sélectionnez un cycle de lavage plus puissant.
	Les paniers ne sont pas chargés correctement.	Assurez-vous que le compartiment du produit de lavage et les bras d'aspersion ne sont pas obstrués par des plats/casserolles volumineux.
	Le système de filtration n'est pas propre ou n'est pas correctement installée dans la base de la cuve de lavage. Cela peut entraîner le blocage des bras gicleurs.	Nettoyez et/ou installez correctement la combinaison de filtres. Nettoyez les bras gicleurs.

ERREURS

Problème	Causes possibles	Solution
Taches et traces de tartre sur les verres et objets plats.	Eau extrêmement dure. La température de l'eau amenée est basse. Le lave-vaisselle est surchargé. Les paniers ne sont pas chargés correctement. Le produit de lavage est trop vieux ou humide. Le réservoir du liquide de rinçage est vide. Le dosage du produit de lavage ne convient pas.	Pour éliminer les taches sur les objets en verre : sortez tous les objets en métal du lave-vaisselle. Utilisez la quantité de produit de lavage indiquée. Sélectionnez le cycle de lavage le plus long. Laissez le cycle de lavage s'effectuer pendant environ 18 à 22 minutes. Le cycle devrait alors avoir atteint la phase de lavage principal. Ouvrez la porte avec précaution et versez 2 tasses de vinaigre blanc au fond de la cuve. Fermez la porte et laissez le lave-vaisselle terminer son cycle. Si le vinaigre ne résout pas le problème : recommencez les étapes ci-dessus, mais remplacez le vinaigre blanc par un quart de tasse (60 ml) de cristaux d'acide citrique.
Les articles en verre sont brumeux.	Combinaison d'une eau douce et d'une quantité trop élevée de produit de lavage.	Utilisez moins de produit de lavage et sélectionnez le cycle de lavage pour les verres.
Dépôts jaunes ou marron à l'intérieur de la cuve.	La présence de fer dans l'eau peut laisser des taches dans la cuve du lave-vaisselle.	Contactez un fabricant d'adoucisseurs d'eau pour vous procurer un filtre spécial.
Dépôts blancs à l'intérieur de la cuve.	Eau dure.	Augmentez le réglage de la consommation de sel régénérant.
Il reste du produit de lavage dans le compartiment.	Le compartiment du produit de lavage est bloqué par des plats.	Chargez les paniers de manière à ce que les plats n'obstruent pas le compartiment du produit de lavage. Nettoyez le bras d'aspersion supérieur.
Vapeur.	À l'ouverture de la porte.	Ce phénomène peut se produire à la fin du cycle de lavage.
Taches noires ou grises sur la vaisselle.	Des ustensiles en aluminium ont frotté contre la vaisselle.	L'aluminium peut ternir.
De l'eau reste sous les filtres.	Ce phénomène est normal.	Une petite quantité d'eau autour de la vidange à l'arrière de la base de la cuve veille à la souplesse du joint d'étanchéité.
Le lave-vaisselle fuit.	Le réservoir du liquide de rinçage est trop plein ou le liquide de rinçage fuit.	Veillez à ne pas remplir le réservoir de liquide de rinçage au-delà du niveau maximal. Du liquide de rinçage répandu peut entraîner la formation de mousse ou une fuite. Essayez tout liquide de rinçage répandu avec un chiffon humide.
	Le lave-vaisselle n'est pas de niveau.	Ajustez le positionnement du lave-vaisselle afin qu'il soit de niveau.

ERREURS

Problème	Causes possibles	Solution
L'eau n'est pas pompée du lave-vaisselle.	Tuyau de vidange tordu ou coincé.	Vérifiez le tuyau de vidange.
	Filtre bouché.	Vérifiez le système de filtrage.
	Évier de cuisine bouché.	Vérifiez l'évier de la cuisine pour vous assurer qu'il se vide bien. Si le problème est l'évier de la cuisine qui ne se vide pas, vous aurez peut-être besoin d'un plombier plutôt que d'un technicien pour les lave-vaisselle.
Code de panne E1	Le temps d'arrivée de l'eau est trop long.	Le robinet d'eau est fermé ou l'arrivée d'eau est restreinte ou la pression d'eau est trop basse.
Code de panne E3	La température requise n'est pas atteinte.	Dysfonctionnement de l'élément chauffant.
Code de panne E4	Trop-plein.	Un élément du lave-vaisselle fuit.
Code de panne Ec	Dysfonctionnement du système de commande du lavage.	Dysfonctionnement du circuit imprimé ou du moteur.
Code de panne Ed	Erreur de communication entre la carte électronique principale et celle de l'écran.	Circuit ouvert ou rupture de câblage pour la communication.



Si l'appareil présente un trop-plein ou une fuite excessive, fermez le robinet d'arrivée d'eau et contactez le SAV. Si tous les voyants clignotent simultanément : éteignez le lave-vaisselle immédiatement, fermez le robinet d'arrivée d'eau et contactez le SAV.



L'auto-réparation ou la réparation non professionnelle peut entraîner de graves risques pour la sécurité de l'utilisateur de l'appareil et affecter la garantie.



S'il y a un code d'erreur qui ne peut pas être résolu, contactez notre SAV.

FICHE DE DONNÉES TECHNIQUES

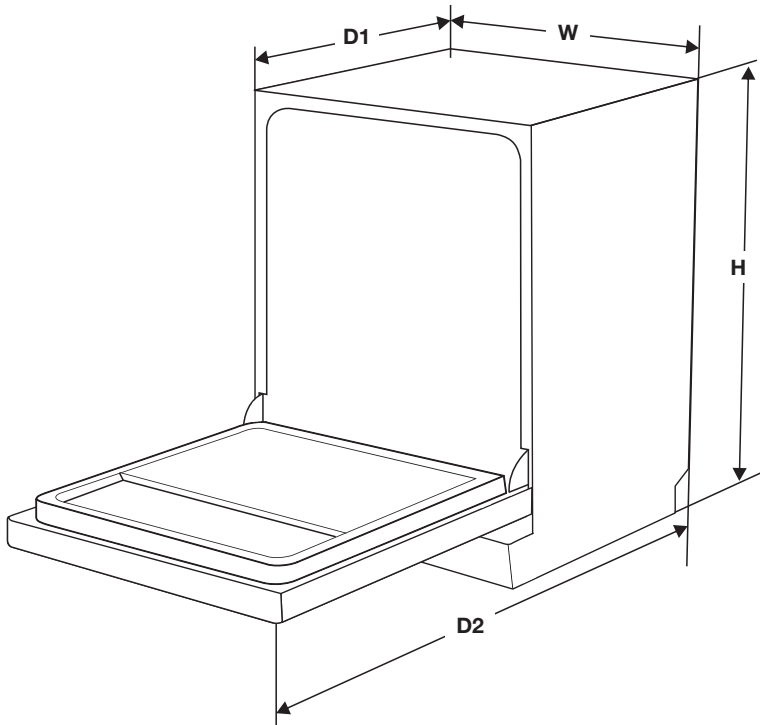

Hauteur (H)	857 mm
Largeur (W)	598 mm
Profondeur (D1)	550 mm (porte fermée)
Profondeur (D2)	1226 mm (porte ouverte à 90°)

Lien vers la base de données EPREL de l'UE

Le code QR sur l'étiquette énergétique accompagnant l'appareil fournit un lien Web vers l'enregistrement de cet appareil dans la base de données EPREL de l'UE. Conservez l'étiquette énergétique pour référence avec le manuel d'utilisation et tous les autres documents fournis avec cet appareil.

Des informations relatives aux performances du produit peuvent être trouvées dans la base de données EPREL de l'UE en utilisant le lien <https://eprel.ec.europa.eu> et le nom du modèle et le numéro de produit que vous trouverez sur la plaque signalétique de l'appareil. Reportez-vous au chapitre « Description du produit ».

Pour plus d'informations sur l'étiquette énergétique, rendez-vous sur www.theenergylabel.eu.

CHARGEMENT DES PANIERS SELON LA NORME EN60436

Panier supérieur :

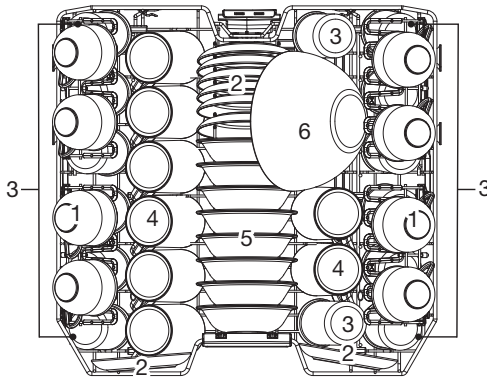

Numéro	Pièce
1	Tasses
2	Soucoupes
3	Verres
4	Grande tasses
5	Bols à dessert
6	Bol en verre

Panier inférieur :

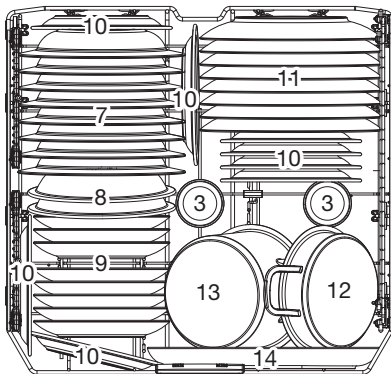

Numéro	Pièce
7	Assiettes à potage
8	Bols en mélamine
9	Assiettes à dessert
10	Assiettes à dessert en mélamine
11	Grandes assiettes
12	Petite casserole
13	Plat à four/grande poêle
14	Plat ovale

CHARGEMENT DES PANIERS SELON LA NORME EN60436

Porte-couverts :

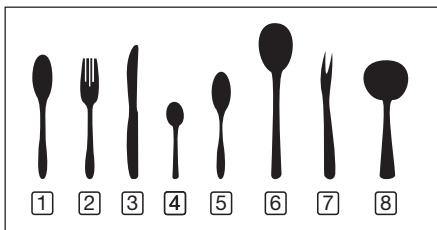
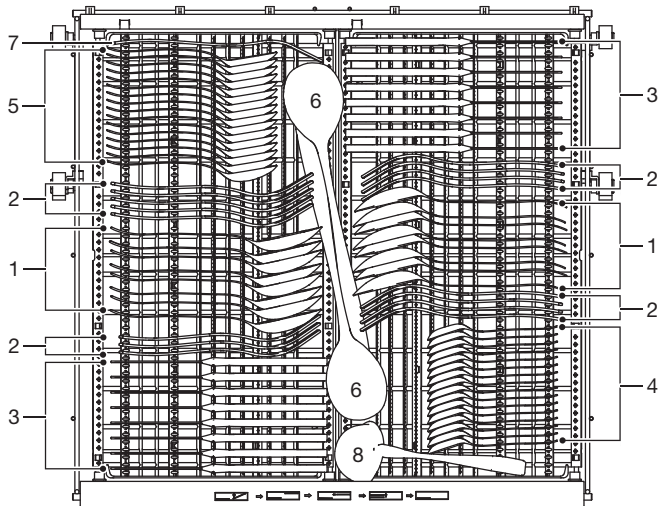

Numéro	Pièce
1	Cuillères à soupe
2	Fourchettes
3	Couteaux
4	Cuillères à café
5	Cuillères à dessert
6	Cuillères de service
7	Fourchettes de service
8	Louches à sauce

Informations pour les tests de comparabilité en conformité avec la norme EN60436.

- Capacité : 16 couverts
- Position du panier supérieur : position inférieure
- Programme : ECO
- Réglage du liquide de rinçage : Max
- Réglage de l'adoucisseur : H3

CONSEILS POUR L'UTILISATION DU PORTE-COUVERTS

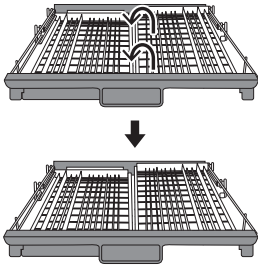

Soulever la partie droite ; les deux parties, gauche et droite, sont à plat.

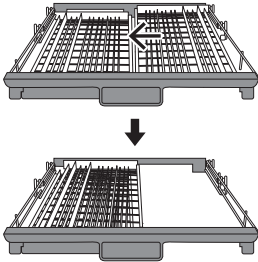

Déplacez la partie droite vers la gauche. Les deux parties sont maintenant l'une sur l'autre.

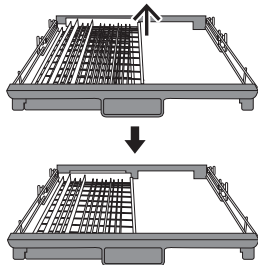

Retirez la partie droite du support. Seule la partie gauche constitue désormais le porte-couverts.

Mise au rebut

Mise au rebut de l'emballage et de l'appareil

Des matériaux durables ont été utilisés pour la fabrication de cet appareil. Cet appareil doit être mis au rebut de manière responsable à la fin de son cycle de service. Les autorités locales peuvent vous renseigner à ce sujet.

L'emballage de l'appareil est recyclable. Il est possible qu'il contienne les matériaux suivants :

- carton,
- film de polyéthylène (PE),
- polystyrène exempt de CFC (mousse rigide PS).

Éliminez ces matériaux de façon responsable et conformément aux dispositions administratives.



Pour signaler l'obligation de traitement sélectif des appareils électroménagers, le symbole représentant une poubelle barrée a été apposé sur le produit. Cela signifie que vous ne pouvez pas jeter l'appareil avec vos déchets ménagers habituels à la fin de son cycle de service. L'appareil doit être remis à l'un des centres de collecte sélective prévus par l'administration communale ou à un point de vente assurant ce service.

Le fait de traiter séparément les appareils ménagers évite les conséquences potentiellement négatives pour l'environnement et pour la santé en cas de traitement inadéquat. Cela permet de récupérer et de recycler les matériaux constitutifs de l'appareil afin de réaliser des économies considérables d'énergie et de matières brutes.



Remarque ! Les matériaux d'emballage peuvent être dangereux pour les enfants.

Déclaration de conformité



Nous déclarons par la présente que nos produits satisfont aux directives, décisions et régulations européennes en vigueur.

Op onze website kunt u de meest recente versie van de gebruiksaanwijzing vinden.
Vous pouvez trouver la version la plus récente de le mode d'emploi sur notre site Web.

www.pelgrim.nl
www.pelgrim.be

Pelgrim



906689