

VDW8030W

Warmtepompdroger

Heat pump dryer • Wärmepump Trockner • Sèche-Linge pompe à chaleur

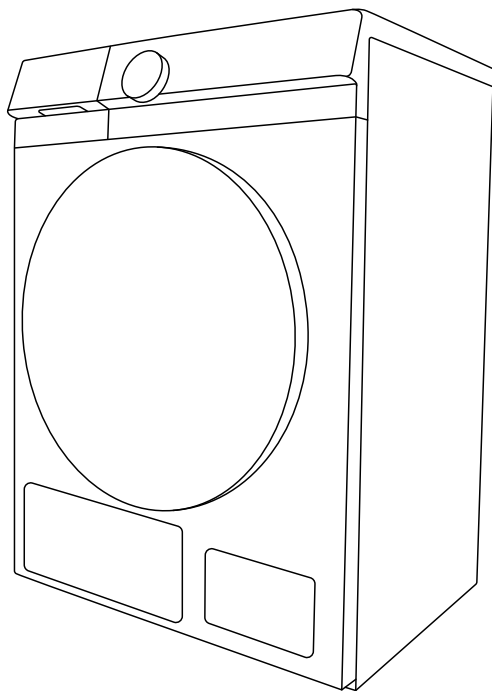







NL • Handleiding	4	-	22
EN • User manual	23	-	41
DE • Benutzerhandbuch	42	-	60
FR • Manuel d'utilisation	61	-	79

Symbolen die in dit document worden gebruikt

Symbols used in this document

In diesem Dokument verwendete Symbole

Symboles utilisés dans ce document

	Informatie, advies, tip of aanbeveling Information, advice, tip or recommendation Informationen, Ratschläge, Tipps oder Empfehlungen Information, conseil, suggestion ou recommandation	
	Waarschuwing Warning Warnung Avertissement	Algemeen gevaar General danger Allgemeine Gefahr Danger général
	Waarschuwing Warning Warnung Avertissement	Gevaar voor elektrische schokken Danger of electric shock Stromschlaggefahr Risque de choc électrique
	Waarschuwing Warning Warnung Avertissement	Gevaarlijk heet oppervlak Danger of hot surface Vorsicht, heiße Oberfläche Risque de surface brûlante
	Waarschuwing Warning Warnung Avertissement	Brandgevaar Danger of fire Feuergefahr Risque d'incendie
	Het is belangrijk dat u alle instructies goed doorleest. It is important that you carefully read all the instructions. Lesen Sie unbedingt alle Anweisungen sorgfältig durch. Il est important que vous lisiez attentivement toutes les instructions.	

Nederlands

1. Veiligheidsvoorschriften	pagina 4
2. Productomschrijving	pagina 11
3. Installatie en aansluiting	pagina 12
4. Gebruik	pagina 14
5. Onderhoud	pagina 20
<i>algemene service- en garantievoorwaarden</i>	<i>pagina 80</i>

English

1. Safety instructions	page 23
2. Product description	page 30
3. Installation and connection	page 31
4. Operation	page 33
5. Maintenance	page 39
<i>general terms and conditions of service and warranty</i>	<i>page 81</i>

Deutsch

1. Sicherheitsvorschriften	Seite 42
2. Produktbeschreibung	Seite 49
3. Installation und Anschluss	Seite 50
4. Betrieb	Seite 52
5. Wartung	Seite 58
<i>allgemeine Service- und Garantiebedingungen</i>	<i>Seite 82</i>

Français

1. Consignes de sécurité	page 61
2. Description du produit	page 68
3. Installation et connexion	page 69
4. Fonctionnement	page 71
5. Entretien	page 77
<i>conditions générales de garantie et de service après-vente</i>	<i>page 83</i>

1 veiligheidsvoorschriften



Lees deze instructies goed door voordat u het apparaat gebruikt en bewaar deze instructies voor toekomstig gebruik.

Gebruik het apparaat niet zonder eerst de instructies door te lezen.

- Controleer de verpakking en het apparaat op schade die is ontstaan tijdens het vervoer. Gebruik het apparaat niet als het beschadigd is, maar neem contact op met de verkoper.
- Als u de gebruiksvorschriften niet in acht neemt of het apparaat op onjuiste wijze gebruikt, kan er schade ontstaan aan de kleding en het apparaat of kan de gebruiker letsel oplopen. Houd de gebruiksaanwijzing bij de hand in de buurt van het apparaat.



INSTALLATIELOCATIE EN OMGEVING

- Dit apparaat is alleen voor gebruik binnenshuis.
 - Houd het apparaat uit de buurt van warmtebronnen en direct zonlicht om slijtage aan kunststof en rubberen onderdelen te voorkomen.
 - Plaats het apparaat niet achter een afsluitbare deur, een schuifdeur of een deur met een scharnier tegenover dat van de droger, op een manier die verhindert dat u de deur van de droger volledig kunt openen.
 - Plaats het apparaat in een goed geventileerde ruimte, aangezien dit apparaat tijdens gebruik warmte en vochtigheid genereert.
 - Plaats het apparaat niet in een ruimte waar de temperatuur onder de dan 5 °C kan zakken, aangezien de onderdelen van het apparaat beschadigd kunnen raken als het water in de slangen bevroest.
-  Installeer het apparaat niet in een vochtige omgeving of ruimtes waar ontvlambaar of bijtend gas aanwezig is. Laat bij waterlekage of waterspatters het apparaat aan de lucht drogen.
- Gebruik nooit ontvlambare sprays of stoffen in de buurt van het apparaat.

INSTALLATIE

- Plaats het toestel op een stevige (betonnen) ondergrond die waterpas en stabiel is.
- Zet het apparaat waterpas met de verstelbare pootjes.
- Laat de droger na installatie 24 uur rusten voordat u hem gebruikt. Als u dit niet doet, kan dit leiden tot een storing in de warmtepomp. Dit valt buiten de garantie.
- Als u de droger tijdens transport of onderhoud op een van de zijkanen moet neerleggen, doe dat dan met de linkerkant naar beneden, gezien vanaf de voorkant van het apparaat.
- Wacht minimaal 2 uur voordat u het apparaat aansluit op het elektriciteitsnet, totdat het apparaat op kamertemperatuur is gekomen.
- Voer het verpakkingsmateriaal af in overeenstemming met de lokale voorschriften. Houd het apparaat buiten bereik van kinderen. Gevaar voor verstikking.

ELEKTRISCHE INSTALLATIE

- Sluit het apparaat aan op een geaard stopcontact dat is beveiligd met een zekering die overeenkomt met de waarden op het typeplaatje.
- Zorg er vooral voor dat het apparaat niet op het netsnoer staat.
-  Een beschadigd netsnoer mag alleen door de fabrikant, diens onderhoudsvertegenwoordiger of een ander bevoegd persoon worden vervangen om gevaar te voorkomen.
-  Als het apparaat beschadigd is, mag u het niet gebruiken tot het is gerepareerd door de fabrikant, diens onderhoudsvertegenwoordiger of een andere bevoegde persoon.
- Het apparaat mag niet met een verlengsnoer worden aangesloten op het elektriciteitsnet.
-  Sluit het apparaat niet aan op het elektriciteitsnet via een externe schakelaar, zoals een tijdschakelaar. Sluit het apparaat ook niet aan op een elektriciteitsnet dat regelmatig wordt in- en uitgeschakeld door de stroomleverancier.
- Sluit het apparaat niet aan op een stopcontact dat bedoeld is voor een scheerapparaat of haardroger.

- De stekker moet bereikbaar zijn na installatie.



Gebruik nooit een verlengsnoer of meerdere stekkers om het apparaat aan te sluiten.



Trek de stekker niet uit het stopcontact als er ontvlambaar gas in de buurt is.



Trek nooit de stekker uit het stopcontact als uw handen nat zijn.



Trek altijd de stekker uit het stopcontact als het apparaat niet in gebruik is.

- Een adequaat getrainde monteur of specialist moet het apparaat aansluiten op het elektriciteitsnet.
- Eventuele reparaties of onderhoud met betrekking tot de veiligheid of prestaties moeten worden uitgevoerd door getrainde specialist.
- Defecte onderdelen mogen alleen worden vervangen door goedgekeurde reserveonderdelen van erkende fabrikanten.
- Inventum is niet aansprakelijk voor eventuele schade die ontstaat als het apparaat onjuist is aangesloten of wordt gebruikt of onderhouden door een onbevoegde persoon, en dergelijke schade valt niet onder de garantie.



EXPLOSIE- EN BRANDGEVAAR

- Droog geen kleding met ontvlambare stoffen zoals kerosine of alcohol. Anders kan er een explosie plaatsvinden.
- Het apparaat bevat een milieuvriendelijk, maar brandbaar koelmiddel, R290. Verwijderd houden van open vuur en andere ontstekingsbronnen.
- Gebruik de droogtrommel niet als er industriële chemicaliën zijn gebruikt voor het reinigen.
- Droog geen ongewassen spullen in de droogtrommel.
- Was spullen die zijn bevuild met stoffen zoals bakolie, aceton, alcohol, benzine, kerosine, vlekkenverwijderaars, terpentijn, was en wasverwijderaars, eerst in heet water met een extra hoeveelheid wasmiddel voordat u ze in de droogtrommel droogt.
- Droog geen spullen zoals schuimrubber (latexschuim), douchemutsen, waterdicht textiel, spullen met een rubberen achterkant en kleding of kussens met schuimrubberen kussentjes in de droogtrommel.

- Door olie aangetaste spullen kunnen spontaan ontbranden, vooral wanneer ze worden blootgesteld aan warmtebronnen, bijvoorbeeld in een wasdroger. De spullen worden warm, waardoor een oxidatiereactie in de olie ontstaat. Oxidatie zorgt voor warmte. Als die warmte niet kan ontsnappen, kunnen de items zo heet worden dat ze vlam vatten. Het stapelen of opslaan van door olie aangetaste artikelen kan verhinderen dat de warmte ontsnapt en dus brandgevaar opleveren.
- Maak de zakken van uw kledingstukken leeg, zodat er geen aanstekers en lucifers en dergelijke in de machine komen.
- Als het onvermijdelijk is dat stoffen verontreinigd met plantaardige olie, bakolie of haarverzorgingsproducten in de droogtrommel komen, was deze stoffen dan eerst in warm water met extra wasmiddel. Dit zal het gevaar verminderen, maar niet elimineren.
- **WAARSCHUWING:** Stop een droogtrommel nooit voor het einde van de droogcyclus, tenzij u alle spullen er snel uit haalt en ze uitspreidt zodat de warmte kan ontsnappen.
- Blokkeer geen openingen.
- Maak het drogerfilter regelmatig schoon.
- Er mogen zich geen pluizen ophopen rond de droogtrommel.

KINDVEILIGHEID

- Controleer voordat u de deur van het apparaat sluit en het programma start, of er in de trommel alleen wasgoed zit (en er bijvoorbeeld niet een kind of huisdier in is gekropen).
- Houd kinderen van 3 jaar en jonger uit de buurt van het apparaat, of zorg voor voortdurend toezicht.
- Het apparaat mag worden gebruikt door kinderen van 8 jaar en ouder en door personen met beperkte fysieke, zintuiglijke of mentale vermogens of gebrek aan ervaring of kennis, op voorwaarde dat zij het apparaat onder toezicht gebruiken of zijn geïnstrueerd in het veilige gebruik ervan en zij de gevaren van onjuist gebruik begrijpen.
- Laat kinderen niet met het apparaat spelen.
- Het apparaat mag niet door kinderen worden gereinigd of onderhouden, tenzij dit onder toezicht gebeurt.

- Houd kinderen onder toezicht zodat ze niet met het apparaat spelen.
- Ga niet op het product staan of zitten.
- Het apparaat is gemaakt conform alle relevantie veiligheidsnormen.
- Verwijder de deur of deactiveer het slot wanneer u het apparaat afvoert. In het verleden is het voorgekomen dat kinderen in oude apparaten zijn vast komen te zitten. Om een dergelijke situatie te voorkomen, moet u het deurslot van uw apparaat kapotmaken en de elektriciteitskabels lostrekken.

GEBRUIK EN ONDERHOUD



Gebruik dit apparaat uitsluitend voor het drogen van wasgoed zoals beschreven in de gebruiksaanwijzing. De machine is niet bedoeld voor droogreiniging.

- De droger maakt gebruik van een warmtepompsysteem om de lucht te verwarmen.
Het systeem bestaat uit een compressor en een warmtewisselaar. Wanneer u de droger start, kan de compressor (het geluid van stromende vloeistof) of de stroom van koelmiddel meer geluid maken zolang de compressor werkt. Dit duidt niet op een storing en heeft geen invloed op de levensduur van de droger. Na verloop van tijd en bij gebruik van de droger neemt dit geluid af.
- Gebruik alleen producten die speciaal zijn ontworpen voor het drogen van wasgoed. Inventum is niet verantwoordelijk voor eventuele schade aan of verkleuringen van pakkingen en kunststof onderdelen als gevolg van het onjuiste gebruik van bleekmiddelen of kleurstoffen.
- Defecte onderdelen mogen alleen worden vervangen door goedgekeurde reserveonderdelen van erkende fabrikanten.
- Zorg dat de zakken van uw kledingstukken leeg zijn. Scherpe en harde voorwerpen zoals munten, spelden, spijkers, schroeven, stenen enz. kunnen ernstige schade aan de machine veroorzaken.
- Voordat u het apparaat gebruikt, moet u de zakken van uw kledingstukken leegmaken, zodat er geen voorwerpen zoals aanstekers en lucifers in de machine komen.
- Sluit de deur niet te hard. Als het niet lukt om de deur te sluiten, controleer dan of het wasgoed goed in de trommel zit en goed is verdeeld.

- De gebruiker is verantwoordelijk voor eventuele schade als het apparaat onjuist is aangesloten of wordt gebruikt of onderhouden door een onbevoegde persoon. Dergelijke schade valt niet onder de garantie en de daaraan verbonden kosten zijn voor rekening van de gebruiker.
- Reinig het apparaat alleen met niet-corrosieve schoonmaakmiddelen.
- De garantie dekt geen verbruiksartikelen, kleine kleurafwijkingen, een hoger geluidsniveau als gevolg van veroudering en dat de werking van het apparaat niet verstoort, en uiterlijke defecten op onderdelen die de werking en veiligheid van het apparaat niet verstoren.

VERVOER/VERPLAATSING NA INSTALLATIE

- Het opgevangen water moet worden afgevoerd.
- Als u de droger niet rechtop kunt vervoeren, kantel hem dan op zijn linkerkant, gezien vanaf de voorkant van het apparaat.
- Het apparaat is zwaar. Wees voorzichtig tijdens het verplaatsen. Houd bij het optillen van het apparaat geen uitstekende delen vast. Gebruik de deur van het apparaat niet als handvat.

BEOOGD GEBRUIK

- Dit apparaat is uitsluitend bedoeld voor huishoudelijk gebruik. Als u het apparaat beroepsmatig, commercieel of voor andere doeleinden dan normaal huishoudelijk gebruik inzet, of als het apparaat wordt gebruikt door iemand die geen consument is, is de garantieperiode gelijk aan de kortste wettelijk verplichte garantieperiode.
- Dit apparaat is bedoeld voor gebruik in huishoudelijke omgevingen of vergelijkbare omgevingen, zoals:
 - personeelskeukens in winkels, kantoren of andere bedrijfsgebouwen;
 - boerderijwoningen;
 - door gasten in hotels, motels en andere verblijfgelegenheden;
 - B&B's en vergelijkbare accommodaties;
 - gedeelde ruimtes in appartementen of flatgebouwen of in wasserettes.

- Het apparaat is niet bedoeld voor gebruik door personen (inclusief kinderen) met een fysieke of verstandelijke beperking of personen met een gebrek aan ervaring of kennis. Deze personen moeten geïnstrueerd worden in het gebruik van het apparaat door een persoon die verantwoordelijk is voor hun veiligheid.

HET OUDE APPARAAT

- Verwijder de deur of deactiveer het slot wanneer u het apparaat afvoert. In het verleden is het voorgekomen dat kinderen in oude apparaten zijn vast komen te zitten. Om een dergelijke situatie te voorkomen, moet u het deurslot van uw apparaat kapotmaken en de elektriciteitskabels lostrekken.



Deze markering geeft aan dat dit product in de EU niet met ander huishoudelijk afval mag worden afgevoerd.

Om mogelijke schade aan het milieu of gezondheid van mensen door ongecontroleerde afvalverwijdering te voorkomen, en om duurzaam hergebruik van materiële hulpbronnen te bevorderen, moet u het apparaat op verantwoorde wijze recyclen. Gebruik de inzamelsystemen of neem contact op met de winkel waar u het product heeft gekocht, om uw gebruikte apparaat in te leveren. De verkoper zal het product innemen en afvoeren voor milieuvriendelijke recycling.

2 productbeschrijving

1. Condensaattank
2. Programmekeuzeknop
3. Bedieningspaneel
4. Bovenplaat
5. Trommel
6. Deurfilter
7. Deur
8. Luchtinlaat
9. Onderhoudsklep

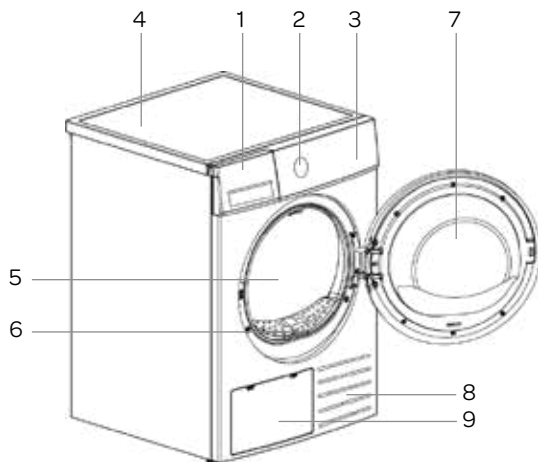

1 x slanghouder

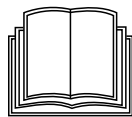

1 x gebruiksaanwijzing

3 installatie en aansluiting

BENODIGDE INSTALLATIERUIMTE



WAARSCHUWING!

- Stabiliteit is belangrijk om te voorkomen dat het product gaat bewegen! Installeer het apparaat op een stabiele ondergrond en verdraai de verstelbare pootjes om het apparaat waterpas te zetten.
- Zorg ervoor dat het apparaat niet op het netsnoer staat.
- Houd de minimale afstanden ten opzichte van de wanden in acht, zoals aangegeven op de afbeelding.
- Plaats het apparaat niet op een hoogpolig tapijt, omdat dit de luchtcirculatie kan belemmeren.



De ruimte waarin u het apparaat plaatst, moet aan de volgende vereisten voldoen:

1. Een droge, vlakke en stabiele ondergrond
2. Buiten direct zonlicht
3. Een schone locatie, waar vuil zich niet ophoopt. De lucht moet vrij rond het apparaat kunnen circuleren. Blokkeer nooit de voorste luchtinlaat of de luchtinlaatroosters aan de achterkant van de machine.
4. Kamertemperatuur ligt tussen 10 °C en 25 °C
5. Plaats het apparaat in een goed geventileerde ruimte, aangezien dit apparaat tijdens gebruik warmte en vochtigheid produceert. Ver uit de buurt van warmtebronnen zoals een kolen-, gas- of houtkachel houden
6. Plaats deze droger niet op een wasmachine zonder stapelset.

APPARAAT UIT DE VERPAKKING HALEN



WAARSCHUWING!

- Verplaats het apparaat altijd met ten minste twee personen en draag beschermende kleding, zoals degelijke handschoenen.
- Verpakkingsmateriaal (zoals folie en piepschuim) kan gevaarlijk zijn voor kinderen.
- Er is verstikkingsgevaar! Houd verpakkingsmateriaal uit de buurt van kinderen.

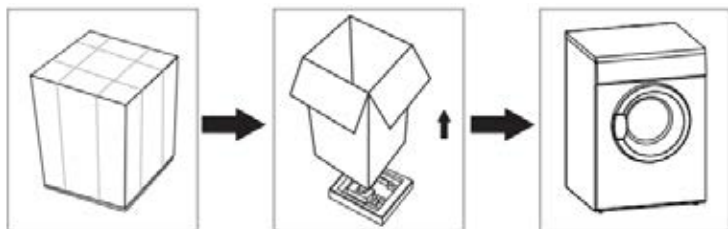

EXTERNE AFVOERSLANG INSTALLEREN

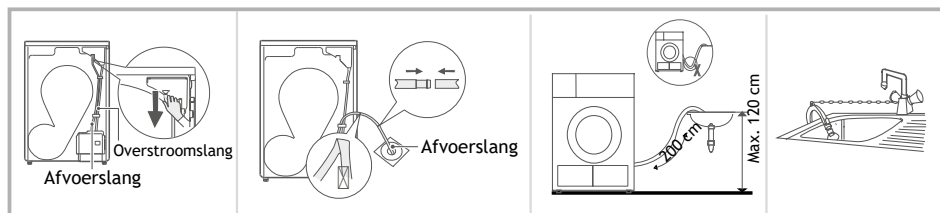

Trek de bovenste afvoerslang omhoog

Plaats de externe afvoerslang in de vloerafvoer (zorg ervoor dat u de externe afvoerslang niet buigt)

Plaats de slanghouder in de wasbak of een andere afvoer

HET APPARAAT WATERPAS ZETTEN

⚠ WAARSCHUWING!

- Als u het apparaat op onjuiste wijze met de stelpoten waterpas stelt, kan dat ertoe leiden dat het apparaat gaat trillen en door de ruimte gaat bewegen of lawaai gaat maken tijdens de werking.

Gebruik een waterpas en moersleutel om het apparaat waterpas te zetten.

- Verdraai de stelpoten met een steeksleutel.
- Zet het apparaat waterpas in langs- en dwarsrichting.

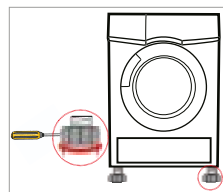

APPARAAT AANSLUITEN OP HET ELEKTRICITEITSNET

⚠ WAARSCHUWING!

- Wacht minimaal 2 uur voordat u het apparaat aansluit op het elektriciteitsnet, totdat het apparaat op kamertemperatuur is gekomen.
- Sluit het apparaat aan op een geaard stopcontact. Het stopcontact moet na de installatie van het apparaat bereikbaar zijn. Het stopcontact moet geaard zijn (in overeenstemming met de toepasselijke wetgeving).
- Informatie over uw apparaat is te vinden op het typeplaatje.

⚠ WAARSCHUWING!

- We raden u aan een overspanningsbeveiliging te gebruiken om het apparaat te beschermen tegen blikseminslag.

⚠ WAARSCHUWING!

- Sluit het apparaat niet met een verlengsnoer aan op het elektriciteitsnet.

ⓘ PAS OP!

- Sluit het apparaat niet aan op een stopcontact dat bedoeld is voor een scheerapparaat of haardroger.
- Alleen een getrainde specialist mag eventuele reparaties of onderhoud met betrekking tot de veiligheid of prestaties uitvoeren.
- Een beschadigd netsnoer mag alleen worden vervangen door een vertegenwoordiger van de fabrikant.

VOOR INGEBRUIKNAME

i PAS OP!

- Reinig voor het eerste gebruik de binnenkant van de trommel met een zachte, vochtige doek.
- 1. Doe een paar schone lappen in de trommel.
- 2. Steek de stekker in het stopcontact en druk op de AAN/UIT-knop **ⓘ**.
- 3. Selecteer het OPFRIS-programma en druk op de START/PAUZE-knop **▶||** om het apparaat te starten.
- 4. Als het programma klaar is, volg dan de instructies voor REINIGING en ONDERHOUD om het drogerfilter te reinigen.
- Tijdens het drogen maken de luchtstroom en de pomp enig geluid. Dat is volkomen normaal.

VOOR ELKE DROOGCYCLUS

1. Sorteert uw wasgoed vóór elke droogcyclus door de wasetiketten te lezen.
2. Grondig centrifugeren van wasgoed in de wasmachine verkort de droogtijd en bespaart energie.
3. Voor uniforme droogresultaten sorteert u het wasgoed op stofsoort en selecteert u het juiste droogprogramma.
4. Maak voor het drogen knopen en ritsen, haakjes en oogjes dicht en knoop eventuele linten vast. Keer de zakken binnenstebuiten.
5. Laat jassen open en maak eventuele lange ritsen los, zodat het textiel gelijkmatig droogt.
6. Verwijder beugels van beha's of naai ze in.
7. Sluit dekbedovertrekken en kussenslopen om te voorkomen dat kleine spullen erin opgerold raken.
8. Het drogen van wasgoed gemaakt van bijzonder delicate stoffen die vervormd kunnen raken, wordt niet aanbevolen. De volgende soorten wasgoed mag u niet in het apparaat drogen, omdat uw kleding hierdoor kan vervormen:
 - lederen kleding en andere lederen producten;
 - kledingstukken die zijn gewaxt of op een andere manier zijn behandeld;
 - kledingstukken met grote houten, plastic of metalen onderdelen;
 - kledingstukken met lovertjes;
 - kledingstukken met metalen onderdelen die onderhevig zijn aan roest.
9. Maak de kleding niet te droog, want te zeer gedroogde kleding kan gemakkelijk kreuken.

i PAS OP!

- Belaad het apparaat niet zwaarder dan aangegeven in het apparaat.
- Zie hieronder het referentiegewicht van droge kleding (gewicht per stuk)
- Droog geen druipnat wasgoed. Het apparaat kan beschadigd raken.

 Trui (gemengd 800 g)	 Jas (katoen 800 g)	 Jeans (800 g)	 Badhanddoek (katoen 900 g)
 Eenpersoons laken (katoen 600 g)	 Werkkleding (1120 g)	 Pyjama (200 g)	 Overhemd (katoen 300 g)
 T-shirt (katoen 180 g)	 Ondergoed (katoen 70 g)	 Sokken (gemengd geweven 50 g)	

Alleen droog wasgoed dat geschikt is voor de droogtrommel. Let op de waslabels:

- Geschikt voor de droogtrommel
- Normaal droogproces: drogen in het apparaat is mogelijk met normale programma's en een temperatuur van 80°.
- Mild droogproces: voorzichtigheid is geboden bij het drogen in de droogtrommel. Selecteer een mild proces met verminderde thermische werking.
- Niet in de droogtrommel drogen: het kledingstuk is niet geschikt om in het apparaat te drogen.

VOORBEREIDEN VOOR HET DROGEN

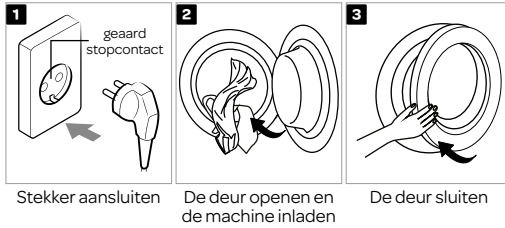

DROGEN

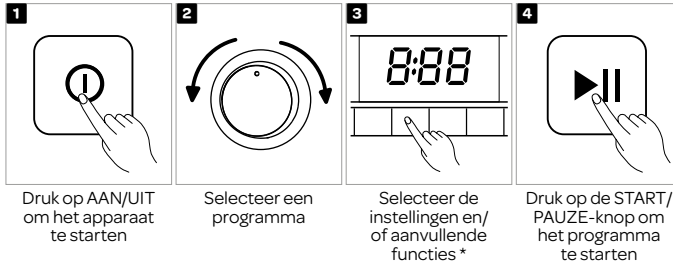

* Selecteer TIJD, SIGNAAL, ANTI-KREUK, STARTUITSTEL, LAMP, STIL, DROGEN, HYGIENE of INTENSITEIT voor extra opties.

NA HET DROGEN

Als het programma is afgelopen, klinkt er een geluidssignaal en verschijnt er [0:00] op het display.

De droger start automatisch de anti-kreukfase als u het wasgoed niet uit de trommel haalt.

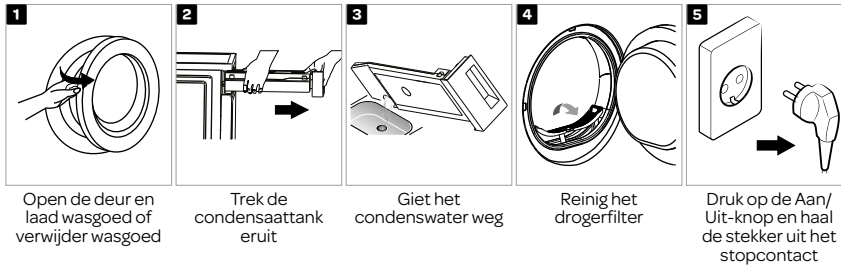

Als u de deur van het apparaat opent, gaat de binnenverlichting aan.

Vergeet niet op de aan/uit-knop te drukken voordat u de stekker uit het stopcontact haalt.

BEDIENINGSPANEEL

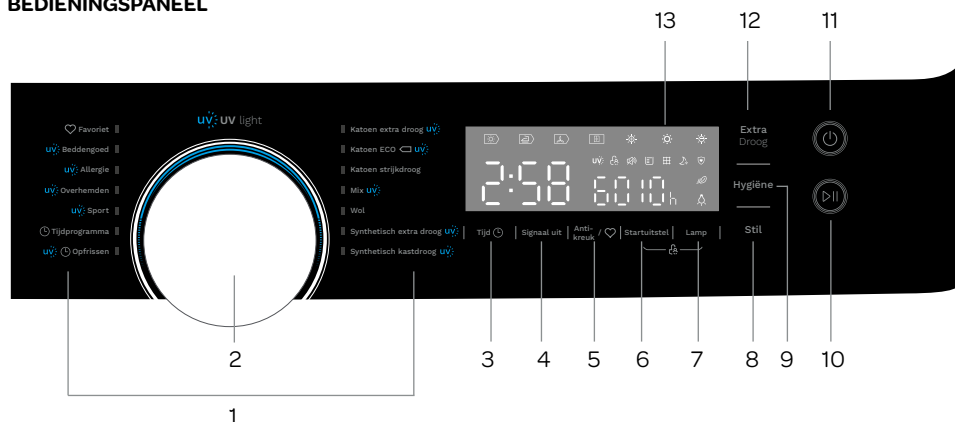

Nr.	Symbool	Knop of Indicator	Beschrijving
1.		Programma's	Beschikbare programma's (zie de programmatabel voor meer informatie).
2.		Programmamekuzeknop	Draai de programmamekuzeknop naar links of rechts om het gewenste programma te selecteren.
3.		Time	Druk op de tijdknop om de droogtijd in stappen van 10 minuten aan te passen.
4.		Signaal	Druk op de knop om de zoemer in- of uit te schakelen.
5.		Anti-kreuk	Aan het einde van de droogcyclus is de anti-kreuktijd standaard 60 minuten. U kunt in plaats daarvan ook 30 of 90 minuten selecteren.
6.		Startuitstel	Gebruik deze functie om de droogcyclus pas na een bepaalde tijd te starten.
7.		Lamp	Druk op de lampknop om de trommelverlichting gedurende 1 minuut in te schakelen als de deur open is.
8.		Stil drogen	Druk op de knop om stil drogen in te schakelen.
9.		Hygiëne	Druk op de knop om de hygiënefunctie in te schakelen.
10.		Start/Pauze-knop	Druk op deze knop om het droogproces te starten of te pauzeren. Door de deur te openen, pauzeert u het apparaat ook. Druk na het sluiten van de deur nogmaals op de knop om het droogproces te hervatten.
11.		Aan/uit	Druk op de aan/uit-knop om het apparaat te starten of uit te schakelen.
12.		Extra droog	Met de optie extra droog kunt u de droogheid van het wasgoed aanpassen.
13.		Display	Het display toont de instellingen, geschatte resterende tijd, opties en statusberichten voor uw apparaat. Het display blijft ingeschakeld tijdens de wascyclus.
		Kinderslot	Als dit indicatielampje brandt, is het kinderslot actief.
		UV	Het ingebouwde UV-licht zorgt voor sterilisatie na de droogcyclus. Het apparaat voegt UV-licht automatisch toe aan bepaalde programma's - zie bedieningspaneel.
		Anti-kreuk	Als dit indicatielampje brandt, is de functie anti-kreuk ingeschakeld.
		Intensiteit (droogniveau)	Als dit indicatielampje brandt, is de functie voor extra droog ingeschakeld.
		Filter reinigen	Waarschuwing: wanneer dit indicatorlampje brandt, moet u het filter van de droogtrommel reinigen.
		Volle condensaatank	Waarschuwing: wanneer dit indicatorlampje brandt, is de condensaatank vol en moet u deze leegmaken.

Tijd

Tijd

Als u het [Vaste droogtijd] of [Opfrissen]-programma heeft geselecteerd, kunt u met de [Tijd]-knop de tijd instellen in stappen van 10 minuten.

Signaal uit

Signaal

Schakelt de zoemer in of uit. De zoemer staat standaard aan.

Als de zoemer aan staat:

1. Bevestigt het apparaat het met een geluid dat u een knop indrukt.
2. Als u aan de programmaknop draait terwijl de droger draait, herinnert de zoemer u eraan dat dit een onjuiste handeling is.
3. Als het droogprogramma is afgelopen, gaat de zoemer.

Anti-kreuk /

Anti-kreuk

Aan het einde van de droogcyclus is de anti-kreuktijd standaard 60 minuten.

U kunt in plaats daarvan ook 30 of 90 minuten selecteren.

Deze functie voorkomt dat het wasgoed kreukt. U kunt het wasgoed verwijderen tijdens de anti-kreukfase.

Alle programma's hebben deze functie, behalve [Wol] en [Opfrissen].

Startuitstel **Startuitstel**

Gebruik deze functie om de droogcyclus pas na een bepaalde tijd te starten.

Wanneer de ingestelde uitstel periode is verstreken, start automatisch het geselecteerde droogprogramma. De tijd begint af te tellen op het display en de indicator knippert.

Stel STARTUITSTEL als volgt in:

1. Doe uw wasgoed in de machine en sluit de deur.
2. Druk op de AAN/UIT-knop, draai vervolgens aan de programmakeuzeknop voor het gewenste programma.
3. Selecteer indien nodig de ANTI-KREUK-functie.
4. Druk op de STARTUITSTEL-knop. Druk herhaaldelijk op de knop STARTUITSTEL of houd deze ingedrukt om het aantal uren in te stellen. Het uitstel is instelbaar van 0 tot 12 uur.
5. Druk op de START/PAUZE-knop om het programma met startuitstel te activeren.

PAS OP!

- Als u nogmaals op de START/PAUZE-knop drukt, pauzeert u de uitstelfunctie. Druk nogmaals op de START/PAUZE-knop om STARTUITSTEL te hervatten.
- Druk op de ON/OFF-knop om de functie STARTUITSTEL te annuleren.

Lamp

Lamp

De trommelverlichting gaat 1 minuut aan als u op de knop drukt of de deur opent.

Stil

Stil drogen

De trommel gaat langzamer draaien om het geluid van de droger te verminderen.

Opmerking: de droogtijd wordt hierdoor langer.

Hygiëne

Hygiëne met UV-licht

Nadat u een programma heeft geselecteerd, kunt u desgewenst de functie HYGIENE met UV-licht selecteren. Druk op HYGIENE om deze functie te selecteren. Druk nogmaals op de knop om de functie weer uit te schakelen.

Als u de HYGIENE-functie selecteert, wordt de looptijd van het programma 20 tot 60 minuten langer, afhankelijk van de specifieke cyclus.

Het wasgoed wordt in de laatste fase van het droogproces gesteriliseerd, met een schoner en veiliger resultaat. Wees voorzichtig met deze functie bij lichte, dunne of gevoelige kleding.

Extra Droog

Extra droog

Met de optie EXTRA DROOG kunt u de droogheid van het wasgoed aanpassen. Hierdoor duurt het droogproces langer. Kies deze optie voordat u het droogproces start. De optie EXTRA DROOG is niet beschikbaar voor de programma's: **Wol**, **Vaste droogtijd en Opfrissen**.

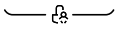
Kinderslot

Dit is een veiligheidsvoorziening om ervoor te zorgen dat kinderen het bedieningspaneel niet ongewenst gebruiken.

U schakelt het kinderslot als volgt in:



- Wanneer het droogproces actief is, drukt u gelijktijdig op de STARTUITSTEL en LAMP-knop en houdt u deze 3 seconden ingedrukt om het kinderslot te activeren. Het lampje van het kinderslot gaat branden in het display.

Het kinderslot uitschakelen

- Druk op de STARTUITSTEL en LAMP-knop en houd deze 3 seconden ingedrukt om het kinderslot uit te schakelen. Het lampje van het kinderslot gaat uit op het display.

PAS OP!

Het kinderslot schakelt alle knoppen uit, met uitzondering van de aan-uitknop en de knoppencombinatie voor het

kinderslot! U kunt het kinderslot alleen uitschakelen door tegelijkertijd op de STARTUITSTEL- en LAMP-knop te drukken. Schakel het kinderslot uit voordat u een nieuw programma selecteert!

Anti-kreuk / **Mijn programma**

Met de optie  Mijn programma kunt u uw favoriete programma met de extra opties naar wens instellen. Ga als volgt te werk om uw favoriete programma in te stellen:

1. Selecteer uw favoriete programma met de programmakeuzeknop en geef de eventuele extra opties op die u wilt toevoegen.
 2. Houd de ANTI-KREUK-knop 3 seconden ingedrukt totdat de pieptoon klinkt. Uw favoriete programma is opgeslagen.
 3. Draai de programmakeuzeknop naar de MIJN PROGRAMMA-stand en druk op START om het droogproces te starten.
- Als u de instellingen van Mijn Programma wilt wijzigen, herhaalt u stap 1 en 2.

PROGRAMMA'S

Programma		Max. belading	Programmabeschrijving
Katoen	Extra droog	8,0 kg	Om één- en meerlaags katoenen wasgoed volledig te drogen, zodat u het onmiddellijk kunt opbergen.
	Eco 		Om éénlaags katoenen wasgoed vochtig te laten, klaar om te strijken.
	Strijkdroog		
Mix		3,5 kg	Gebruik dit programma om wasgoed van gemengde weefsels van katoen en synthetische stoffen te drogen. Na het droogproces is het wasgoed droog.
Wol		1,0 kg	Voorzichtig drogen van wollen kleding die geschikt is voor de wasmachine. Het uiteindelijke vochtgehalte hangt af van de hoeveelheid was en de hoe vochtig het wasgoed nog is na het centrifugeren.
Synthetisch	Extra droog	3,5 kg	Om dikke of meerlaagse synthetische stoffen volledig te drogen.
	Kast droog		Voor het drogen van dun synthetisch textiel dat niet gestreken hoeft te worden, zoals easy care-overhemden, babykleertjes of sokken.
Favoriet		--	Definieer en bewaar uw favoriete programma.
Beddengoed		4,0 kg	Voor het drogen van beddengoed, lakens of andere grote stukken.
Allergie		1,0 kg	Voor het drogen van een kleine hoeveelheid kleding die speciale zorg vereist, bijvoorbeeld kleding voor mensen met een zeer gevoelige huid of een huidallergie, of babykleertjes.
Overhemden		1,0 kg	Voor gemakkelijk te onderhouden wasgoed, zoals kreukvrije overhemden en blouses, zodat u minder hoeft te strijken. Plaats kleding losjes in de droger. Als de kleding droog is, snel verwijderen en op een kleeerhanger hangen
Sport		3,0 kg	Voor het drogen van sportkleding en dunne stoffen van polyester, die niet gestreken worden..
Tijdprogramma	Vaste droogtijd	3,0 kg	Voor het drogen van losse items of meerlaagse stoffen met verschillend drooggedrag, zoals jassen, kussens of volumineuze items. Min. 10 minuten tot max. 150 minuten (in stappen van 10 minuten)
	Oprissen	1,0 kg	Om kleding op te frissen of geurtjes te verwijderen. Min. 20 minuten tot max. 220 minuten (in stappen van 10 minuten).

PAS OP!

- Dikke of meerlaagse stoffen, bijv. beddengoed, jeans, jassen enz., zijn niet gemakkelijk te drogen. Het is beter om het programma "Katoen" "Extra droog" te kiezen of de optie "Extra droog" toe te voegen.
- Aangezien ongelijkmatige, dikke en meerlaagse kleding niet gemakkelijk te drogen is, is het beter om het juiste droogprogramma te kiezen om ze te drogen als sommige delen van de kleding nog vochtig zijn nadat het programma is afgelopen.

AANVULLENDE FUNCTIES SELECTEREN

Voordat u op START drukt, kunt u een aanvullende functie toevoegen aan het wasprogramma.

PROGRAMMA		START-UITSTEL	TIME	STIL	HYGIËNE (Tijdsduur van het UV-licht)	EXTRA DROOG	ANTI-KREUK
Katoen	Extra droog	●		●	● (60 min)	●	●
	Eco 	●		●	● (60 min)	●	●
	Strijkdroog	●					●
Mix		●		●	● (40 min)	●	●
Wol		●					
Synthetisch	Extra droog	●		●	● (20 min)	●	●
	Kast droog	●		●	● (20 min)	●	●
Favoriet		●	--				
Beddengoed		●		●	● (60 min)	●	●
Allergie		●		●	● (60 min)	●	●
Overhemden		●		●	● (20 min)	●	●
Sport		●		●	● (20 min)	●	●
Tijdprogramma	Vaste droogtijd	●	●	●			
	Oprissen	●	●		● (20 min)		

⚠ WAARSCHUWING! Haal altijd de stekker uit het stopcontact voor reiniging en onderhoud.

De buitenkant van het apparaat reinigen

Goed onderhoud van het apparaat kan de levensduur ervan verlengen. Reinig de buitenkant en het bedieningspaneel met een zachte, vochtige doek en water.

Reinig de deur, vooral de binnenkant van de ruit, de afdichting rond de deur en de vochtigheidssensor in de trommel.

Reinig het apparaat zo nodig met een verdund, niet-schurend neutraal reinigingsmiddel.

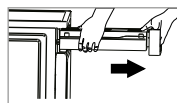
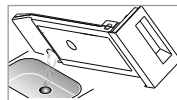

Condensaattank leegmaken

1. Trek de condensaattank naar buiten en houd deze met twee handen vast.
2. Kantel de condensaattank en giet het condenswater in de bak.
3. Plaats de condensaattank terug.

⚠ WAARSCHUWING!

- Maak de condensaattank na elk gebruik leeg. Als de condensaattank helemaal vol is, gaat het programma op pauze en verschijnt het symbool "■". Zodra de tank leeg is, kunt u de droger opnieuw starten door op de START/PAUZE-knop te drukken.
- Drink het condenswater niet.
- Gebruik de droger niet zonder condensaattank.

Reinig het filter

Deze droger heeft een primair pluusfilter in de deur. Maak het deurfilter telkens na gebruik schoon.

i LET OP!

- Het dubbellaagse filter sluit soepel als u de pijlen aan beide zijden uitlijnt en de middengleuf uitlijnt met de ribbel.

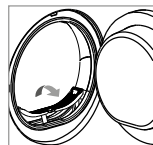

Het drogerfilter reinigen

1. Open de deur.
2. Haal het filter eruit.
3. Open het filter en verwijder de pluizen. U kunt het filter met water schoonmaken.
4. Droog het filter zorgvuldig voordat u het terugplaatst. U kunt het ook eerst een paar uur aan de lucht laten drogen.

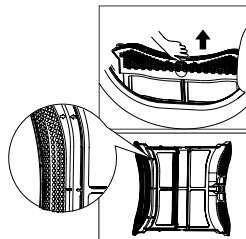

i LET OP!

- De pluizen op het drogerfilter blokkeren de luchtcirculatie, wat resulteert in een langere droogtijd en een hoger energieverbruik. Daarom moet u het drogerfilter na elk gebruik reinigen.
- Let op de juiste richting voordat u het drogerfilter terugplaatst.
- Gebruik de droger niet zonder drogerfilter!
- Reinig het drogerfilter na elk gebruik om ophoping van pluizen in de wasdroger te voorkomen.

Condensoreenheid reinigen

Reinig de condensoreenheid bij veelvuldig gebruik ongeveer eens in de 3 maanden. Beschadig de condensoreenheid niet!

1. Laat de droger afkoelen.
2. Er kan restwater uitlopen. Leg een absorberende doek onder de onderhoudsklep.
3. Ontgrendel de onderhoudsklep.
4. Open de onderhoudsklep volledig.
5. Verwijder pluizen van de condensoreenheid met een stofzuiger met stofborstel. Oefen geen druk uit. Anders kan de condensoreenheid beschadigd raken. De droger droogt niet als de koelribben beschadigd of verbogen zijn.
6. Maak de afdichtingen schoon.
7. Sluit de onderhoudsklep zodat het op zijn plaats klikt.

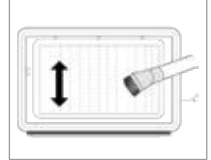
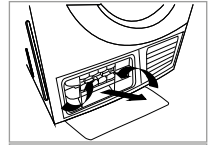
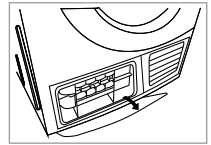

⚠ WAARSCHUWING! Gebruik geen harde/scherpe voorwerpen!
Gebruik de droger niet zonder de condensoreenheid!

Problemen oplossen

Veel storingen en problemen die zich in het dagelijkse gebruik kunnen voordoen, kunt u eenvoudig verhelpen.



U bespaart tijd en geld omdat een servicebezoek niet nodig is.

De volgende leidraad kan u helpen om de oorzaak van een storing op te sporen en deze te verhelpen.

Display	Reden	Oplossingen
	Condensaattank is vol	Maak de condensaattank leeg.
	Storing waterpomp of waterpeilsensor	Neem contact op met de klantenservice als het probleem blijft bestaan.
E33	Fout temperatuursensor	
E64	BLDC-motor communicatiestoring	
E82	PCB communicatiestoring	

- Alleen geautoriseerde technici mogen reparaties uitvoeren.
- Als het display een andere foutcode weergeeft en de droger niet werkt, neem dan contact op met het servicecentrum.
- Controleer voordat u het **servicecentrum** belt, of u de problemen zelf kunt oplossen aan de hand van de gebruiksaanwijzing.

- **Controleer voordat u het servicecentrum belt, of u de problemen zelf kunt oplossen aan de hand van de gebruiksaanwijzing.**

Probleem	Oplossing
Schermdoek gaat niet aan	<ul style="list-style-type: none"> • Controleer of de voeding werkt. • Controleer of de stekker in het stopcontact zit. • Controleer het geselecteerde programma. • Druk op de AAN/UIT-knop.
 brandt	<ul style="list-style-type: none"> • Maak de condensaattank leeg. • Als het lampje nog steeds brandt, neem dan contact op met het servicecentrum.
 brandt	<ul style="list-style-type: none"> • Reinig het drogerfilter.
Droger start niet	<ul style="list-style-type: none"> • Sluit de droogtrommel aan op het lichtnet. • Zet de wasdroger aan. • Controleer of de deur gesloten is. • Controleer of het programma is ingesteld. • Druk op de START/PAUZE-knop.
Droogtegraad niet bereikt of droogtijd te lang	<ul style="list-style-type: none"> • Droogfilter en condensoreenheid reinigen. • Maak de condensaattank leeg. • Controleer de afvoerslang. • Controleer of de droger op een geschikte plaats staat. • Houd de luchtinlaat schoon. • Gebruik een programma met een hogere droogintensiteit of programma met vaste droogtijd.
Er zijn zoemende geluiden	<ul style="list-style-type: none"> • De compressor is in bedrijf. Deze geluiden zijn normaal en duiden niet op een storing.
De droger schakelt uit aan het einde van het programma	<ul style="list-style-type: none"> • De droger schakelt automatisch uit om energie te besparen. Dit is geen fout maar een normale functie.



WAARSCHUWING!

Als u de problemen niet zelf kunt oplossen en hulp nodig heeft:

- Druk op de AAN/UIT-knop.
- Trek de stekker uit het stopcontact en bel de klantenservice.

Technische gegevens

Model	VDW8030W
Afmetingen (L*B*H)	595x600x845 mm
Omgevingstemperatuur	+2 °C - +35 °C
Nominaal ingangsvermogen	750 W
Nominale spanning	220-240 V~
Nominale frequentie	50 Hz
Koelmiddel	R290
Gewicht van het product	44 kg
Nominale capaciteit	8,0 kg



LET OP!

- De nominale capaciteit is de maximale capaciteit; zorg ervoor dat de droge kleding die in het apparaat is geladen, de nominale capaciteit niet overschrijdt.
- Installeer de droogtrommel niet in een ruimte met kans op vorst. Bij temperaturen rond het vriespunt werkt de wasdroger mogelijk niet goed.
- Er bestaat kans op schade als het condenswater in de pomp, slangen en/of condensaat tank bevroert.

1 safety instructions



Please read these instructions before operating the appliance and store them for future use.

Please, do not use the appliance without reading the instructions for use first.

- Check for any damage to the packaging or the appliance that may have occurred during transportation. Never use a damaged appliance, but contact your supplier.
- Failure to observe the instructions for use or inappropriate use of the appliance may result in damage to the laundry or the appliance, or injury to the user. Keep the instruction manual in a convenient location, near the appliance.



INSTALLATION LOCATION AND SURROUNDING AREA

- This appliance is for indoor use only.
 - Keep the appliance clear from heat sources and direct sunlight to prevent plastic and rubber parts from corroding.
 - The appliance must not be installed behind a lockable door, a sliding door or a door with a hinge on the opposite side to that of the dryer, in such a way that a full opening of the dryer door is restricted.
 - Place the appliance in a well-ventilated room, as this appliance may generate heat and humidity during use.
 - Do not install the appliance in a room where the temperature can drop below 5°C, as the parts of the appliance may become damaged when water freezes.
-  Do not install the appliance in humid environments or rooms containing explosive or caustic gas. In case of water leakage or water splashes, allow the appliance to dry in the open air.
- Never use flammable sprays or substances in the immediate proximity of the appliance.

INSTALLATION

- Place the appliance on a solid (concrete) base that is level and stable.
- Adjust the adjustable feet of the appliance to ensure the appliance is standing level and balanced.
- After installation, let the dryer rest still for 24 hours before using it. Failure to do so may result in a heat pump failure which shall not be covered by the warranty.
- If the dryer has to be laid down on one of its sides during transport or servicing, place it on its left side downwards as seen from the appliance front.
- Before connecting the appliance to the power mains, wait at least 2 hours to allow it to reach room temperature.
- Dispose the packaging materials according to local regulations. Keep the material out of reach of children. Danger of suffocation.

ELECTRICAL INSTALLATION

- Connect the appliance to an earthed power socket protected by a fuse that complies with the values on the rating plate.
- Particularly make sure that the appliance is not placed on the power cord.
-  To avoid danger, a damaged power cord may only be replaced by the manufacturer, its service agent or similarly qualified persons.
-  If the appliance is damaged, it must not be operated until it is repaired by the manufacturer, service agent or similarly qualified persons.
- The appliance may not be connected to the power mains using an extension cord.
-  Do not connect the appliance to the power mains using an external switch device such as a programme timer, or connect it to a power mains that is regularly switched on and off by the power supply provider.
- Do not connect the appliance to an electrical outlet intended for an electric shaver or hair dryer.

- The mains plug must be accessible after installation.
- ⚠ Never use an extension cord or multiple plugs for making a connection.
- ⚠ Do not pull the plug out of the power socket if there is flammable gas around.
- ⚠ Never pull out the plug with wet hands.
- ⚠ Always unplug the appliance when it is not being used.
- Connection to the power supply has to be executed by an adequately trained technician or expert.
- Any repair and maintenance pertaining to safety or performance should be done by trained experts.
- In case of a defect, only use approved spare parts by authorised manufacturers.
- In case of incorrect appliance connection, incorrect use, or servicing by an unauthorised person, Inventum will not be responsible for any damage, as such damage will not be covered by warranty.



EXPLOSION AND FIRE HAZARD

- Please do not dry clothes with any flammable substances such as kerosene or alcohol. Otherwise, there may be an explosion.
- The appliance contains an environmentally friendly but flammable R290 refrigerant. Keep away from open flame and other sources of ignition.
- The tumble dryer is not to be used if industrial chemicals have been used for cleaning.
- Do not dry unwashed items in the tumble dryer.
- Items that have been soiled with substances such as cooking oil, acetone, alcohol, petrol, kerosene, spot removers, turpentine, waxes and wax removers should be washed in hot water with an extra amount of detergent before being dried in the tumble dryer.

- Items such as foam rubber (latex foam), shower caps, waterproof textiles, rubber backed articles and clothes or pillows fitted with foam rubber pads should not be dried in the tumble dryer.
- Oil-affected items can ignite spontaneously, especially when exposed to heat sources such as in a tumble dryer. The items become warm, causing an oxidation reaction in the oil. Oxidation creates heat. If the heat cannot escape, the items can become hot enough to catch fire. Piling, stacking or storing oil-affected items can prevent heat from escaping and so create a fire hazard.
- Remove all objects from pockets such as lighters and matches.
- If it is unavoidable that fabrics containing vegetable or cooking oil or having been contaminated by hair care products are placed in a tumble dryer, these items should first be washed in hot water with extra detergent. This will reduce, but not eliminate, the hazard.
- **WARNING:** Never stop a tumble dryer before the end of the drying cycle, unless all items are quickly removed and spread out so that the heat is dissipated.
- Openings must not be obstructed.
- The dryer filter has to be cleaned frequently.
- Lint must not to be allowed to accumulate around the tumble dryer.

CHILD SAFETY

- Before closing the appliance door and running the programme, make sure there is nothing except laundry in the drum (e.g. check if a child or animal climbed into the drum of the appliance).
- Do not let children aged 3 years and under come near the appliance, unless they are under constant supervision.
- This appliance may be used by children aged 8 years and above and by persons with reduced physical, sensory or mental capabilities or lack of experience and knowledge, provided they are supervised or have been given instructions concerning the use of the appliance in a safe way and understand the hazards of inappropriate use.

- Children are not allowed to play with the appliance.
- The appliance may not be cleaned or maintained by children, unless this is done under supervision.
- Children should be supervised, to prevent them from playing with the appliance.
- Do not climb or sit on the appliance.
- The appliance is made in compliance with all relevant safety standards.
- Remove the door or deactivate the lock when disposing of the appliance. Children are known to have gotten themselves locked in old appliances. To prevent such a situation, break the door lock of your appliance and tear off the electrical cables.

OPERATION AND MAINTENANCE

 Only use the appliance for drying laundry as described in the instruction manual. The machine is not intended for dry cleaning.

- The dryer uses a heat pump system to heat the air. The system consists of a compressor and a heat exchanger. When the dryer is started, compressor operation (the sound of flowing liquid) or flow of refrigerant may be louder as long as the compressor operates. This is not a sign of malfunction and it will not affect useful life of the dryer. In time and with use of the dryer this noise will become quieter.
- Only use products specifically designed for drying laundry. Inventum will not be responsible for any damages or discolouration of gaskets and plastic parts resulting from incorrect use of bleaching or colouring agents.
- In case of a defect, only use approved spare parts by authorised manufacturers.
- Make sure that all pockets are emptied. Sharp and rigid items such as coins, brooches, nails, screws, stones etc. may cause serious damages to this machine.
- Remove all objects from pockets such as lighters and matches before using the appliance.

- Please do not close the door with excessive force. If it is found difficult to close the door, please check if the clothes are properly inserted and distributed.
- In case of incorrect connection of the appliance, incorrect use, or servicing by an unauthorised person, the user shall bear the cost of any damage, as such damage shall not be covered by warranty.
- When cleaning the appliance, only use non-corrosive cleaning agents.
- The warranty does not cover consumables, minor deviations in colour, increased noise that results from appliance age and which does not affect the functionality of the appliance, and aesthetic defects on components, which do not affect the functionality and safety of the appliance.

TRANSPORT/RELOCATION AFTER INSTALLATION

- Accumulated water must be drained out of the appliance.
- If the dryer cannot be transported in the upright position, tilt it on its left side as seen from the front of the appliance.
- The appliance is heavy. Transport with care. Never hold any protruding part of the appliance when lifting. The door of the appliance cannot be used as a handle.

INTENDED USE

- The appliance is intended solely for household use. If the appliance is used for professional, commercial purposes or purposes exceeding normal use in a household, or if the appliance is used by a person who is not a consumer, the warranty period shall be equal to the shortest warranty period required by relevant legislation.
- This appliance is intended to be used in households and similar applications such as:
 - staff kitchen areas in shops, offices or residential type environments;
 - farm houses;

- by clients in hotels, motels and other residential type environments;
- bed & breakfast type environments;
- areas for communal use in blocks of flats or in launderettes.
- The appliance is not intended for use by persons (including children) with physical or mental impairments, or persons lacking experience and knowledge. These persons should be instructed about the use of the appliance by a person responsible for their safety.

OLD APPLIANCE

- Remove the door or deactivate the lock when disposing of the appliance. Children are known to have gotten themselves locked in old appliances. To prevent such a situation, break the door lock of your appliance and tear off the electrical cables.



This marking indicates that this product should not be disposed of with other household wastes throughout the EU.

To prevent possible harm to the environment or human health from uncontrolled waste disposal, recycle it responsibly to promote the sustainable reuse of material resources. To return your used device, please use the collection systems or contact the retailer where the product was purchased. They return and can take this product for environmental safe recycling.

2 product description

1. Condensate tank
2. Programme selector knob
3. Control panel
4. Top board
5. Drum
6. Door filter
7. Door
8. Air inlet
9. Maintenance cover

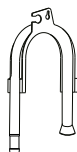
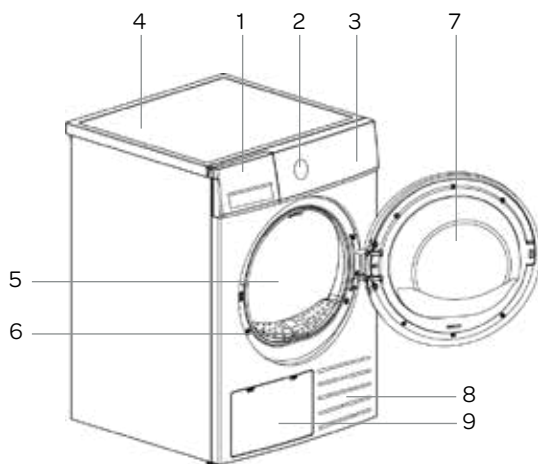

1 x hose holder



1 x user manual

3 installation and connection

REQUIRED SPACE FOR INSTALLING



WARNING!

- Stability is important to prevent the product from moving across the installation site! Make sure to level the appliance and install it on a stable base in longitudinal and traverse direction by screwing the adjustable feet up or down.
- Make sure the appliance is not standing on the power cord.
- Make sure to observe the minimum required clearances from the walls as indicated in the figure.
- Do not place the appliance on a carpet with long fibres, as this may impede air circulation.



The room in which the appliance is placed must meet the following requirements:

1. Dry, level and stable solid base
2. Avoid direct sunlight
3. A clean location, where dirt does not accumulate. Air must be able to circulate freely around the appliance. Do not obstruct the front air inlet or the air intake grills at the back of the machine.
4. Room temperature is between 10°C and 25°C
5. Place the appliance in a well-ventilated room, as the use of this appliance may generate heat and humidity. Keep far away from heat sources such as coal, gas or wood burning appliances
6. Do not stack this dryer on a washing machine without a stacking kit.

UNPACKING THE APPLIANCE



WARNING!

- Move the appliance with at least two people and wear protective clothing, such as sturdy gloves.
- Packaging material (e.g. films, Styrofoam) can be dangerous for children.
- There is a risk of suffocation! Keep all packaging away from children.

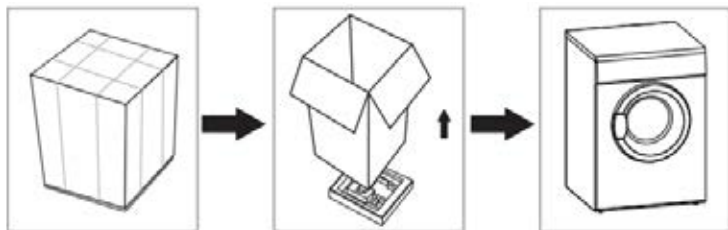

INSTALLING THE EXTERNAL DRAINAGE HOSE

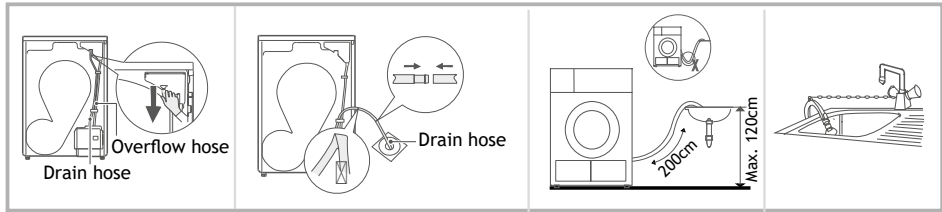

Pull up the upper drain hose

Put the external drain hose into the floor drain (be careful not to bend the external drain hose)

Put the hose holder in the washing basin or any other sink

LEVELLING THE APPLIANCE



WARNING!

- Incorrect levelling of the appliance with the adjustable feet may cause vibration, appliance moving across the room, and loud operation.

Use a level and a spanner to level the appliance.

1. Rotate the adjustable feet with a spanner.
2. Level the appliance in longitudinal and traverse direction.

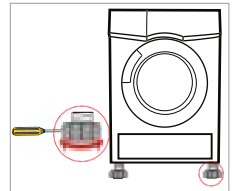

CONNECTING THE APPLIANCE TO THE POWER MAINS



WARNING!

- Before connecting the appliance to the power mains, wait for at least 2 hours until room temperature has been reached.
- Connect the appliance to an earthed power outlet. After installation, the wall socket must be freely accessible. The socket must be fitted with an earth contact (in compliance with the relevant regulations).
- Information about your appliance is indicated on the rating plate.



WARNING!

- Using an over-voltage protection to protect the appliance in case of a lightning strike, is recommended.



WARNING!

- Do not connect the appliance to the power mains using an extension cord.





CAUTION!

- Do not connect the appliance to an electrical outlet intended for an electric shaver or hair dryer.
- Any repair and maintenance pertaining to safety or performance must be done by trained experts.
- A damaged power cord may only be replaced by a person authorised by the manufacturer.

4 operation

BEFORE FIRST USE

CAUTION!







- Before first use, clean the inside of the drum with a soft damp cloth.
- 1. Put some clean rags into the drum.
- 2. Insert the mains plug into the power socket and press the ON/OFF button .
- 3. Select the REFRESH programme and press the START/ PAUSE button  to start the appliance.
- 4. When the programme is finished, please follow the CLEANING and CARE instructions to clean the dryer filter.
- During drying, the airflow and the pump will generate some noise, which is entirely normal.

BEFORE EACH DRYING CYCLE

1. Before each drying cycle, sort your laundry by reading the care labels.
2. Thoroughly spinning the laundry in the washing machine, shortens the drying time and saves energy.
3. For uniform drying results, sort the laundry according to fabric type and select the appropriate drying programme.
4. Before drying, please close buttons and zips, hooks and eyelets, tie any ribbons and turn the pockets inside out.
5. Leave jackets open and undo any long zips so that textiles dry evenly.
6. Sew in or remove underwiring from bras.
7. Close duvet covers and pillow cases to prevent small items from getting rolled up inside them.
8. Drying laundry made of particularly delicate fabrics that may be deformed is not recommended. The following types of laundry may not be dried in the appliance as this may cause your garments to deform:
 - leather garments and other leather products;
 - garments that are waxed or treated in any other way;
 - garments with major wooden, plastic or metal parts;
 - garments with spangles;
 - garments with metal parts subject to rusting.
9. Do not over-dry the clothes, because over-dried clothes can easily get creases.

CAUTION!

- Do not put more load than rated in the appliance.
- See below for the reference weight of dry clothes (weight per item)
- Do not dry dripping wet laundry. The appliance might get damaged.

 <p>Sweater (mixed 800g)</p>	 <p>Jacket (cotton 800g)</p>	 <p>Jeans (800g)</p>	 <p>Bath towel (cotton 900g)</p>
 <p>Single bedsheet (cotton 600g)</p>	 <p>Work clothes (1120g)</p>	 <p>Pyjamas (200g)</p>	 <p>Shirt (cotton 300g)</p>
 <p>T-Shirt (cotton 180g)</p>	 <p>Underwear (cotton 70g)</p>	 <p>Socks (mixed-weave 50g)</p>	

Only dry laundry suitable for tumble drying. Regard the laundry care labels:

- Suitable for tumble drying
- Normal drying process: drying in the appliance is possible with normal programmes and temperature of 80°.
- Mild drying process: caution is appropriate when tumble drying. Select a mild process with reduced thermal action.
- Do not tumble dry: the garment is not suitable for drying in the appliance.

PREPARING BEFORE DRYING

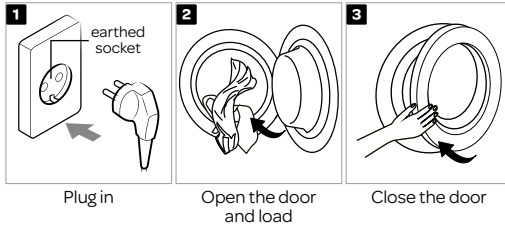

DRYING

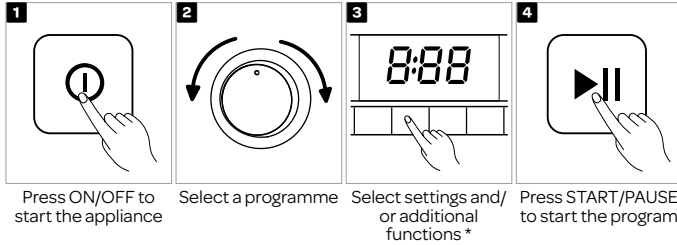

* Select TIME, SIGNAL, ANTI-CREASE, START DELAY, LAMP, SILENCE, DRY, HYGIENE or INTENSITY for additional options.

AFTER DRYING

When the programme is finished and the appliance is ready, a buzzer will sound and [0:00] appears on the display.

The dryer automatically starts the anti-crease phase if the laundry is not removed from the drum.

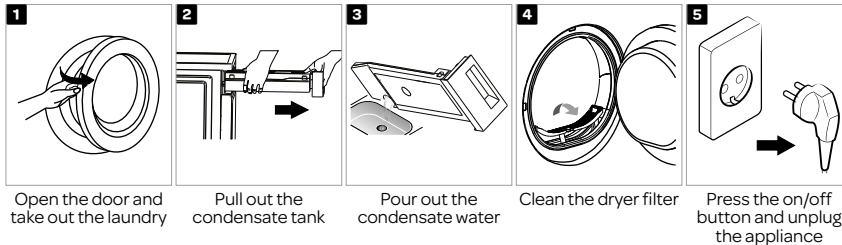

When the door of the appliance is opened, the interior light switches on.
Do not forget to press the on/off button before unplugging the appliance.

CONTROL PANEL

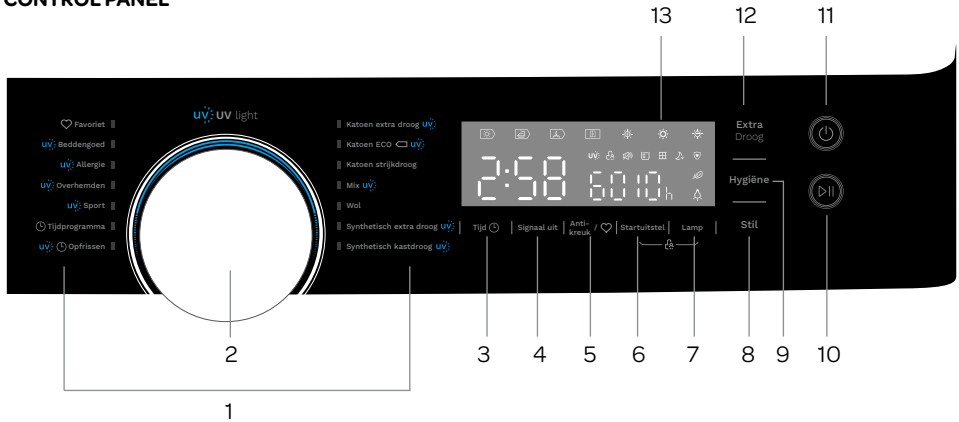

Nr.	Symbol	Button or indicator	Description	
1.		Programmes	Available programmes (see the table with programmes for more information).	
2.		Programme selector knob	Turn the programme selector knob left or right to select the desired programme.	
3.		Time	Press the time button to adjust the drying time in 10 minute steps.	
4.		Signal	Press the button to deactivate or activate the buzzer.	
5.		Anti-crease	At the end of the drying cycle, the default anti-crease time is 60 minutes, or when selected, 30 or 90 minutes.	
6.		Start delay	Use this function to start the drying cycle after a certain amount of time has elapsed.	
7.		Lamp	Press the lamp button to activate the drum light for 1 minute when the door is open.	
8.		Silent dry	Press the button to activate the silent dry option.	
9.		Hygiene	Press the button to activate the hygiene function.	
10.		Start/pause button	Press the button to start or pause the drying process. Opening the door also pauses the appliance. When closing the door, press the button again to resume the drying process.	
11.		On/off	Press the on/off button to start the appliance or to turn it off.	
12.		Extra dry	The extra dry option allows you to adjust the dryness level of the laundry.	
13.	Display		Display	The display shows the settings, estimated time remaining, options and status messages for your appliance. The display will remain on during the cycle.
			Child lock	When this indicator lights up, the child lock is activated.
			UV	The built-in UV light ensures a sterilization results after the drying cycle. UV light is added automatically to certain programmes - see the control panel.
			Anti-crease	When this indicator lights up, the anti-crease function is added.
			Intensity (dry level)	When this indicator lights up, the extra dry function is added.
			Clean filter	Warning: when this indicator lights up, the dryer filter needs to be cleaned.
		Full condensate tank	Warning: when this indicator lights up, the condensate tank is full and needs to be emptied.	

Tijd

Time

When the [Time Dry] or [Refresh] programme is selected, the [Time] button can be used to adjust the drying time in 10 min. steps.

Signaal uit

Signal

Set the buzzer on or off. In default condition, the buzzer is on.

When the buzzer is on:

1. The dryer will affirm pressed function button by a sound.
2. If the programme knob is rotated during the dryer is running, the buzzer will remind the user that this is an invalid operation.
3. When the drying programme is done, the buzzer will beep.

Anti-kreuk /

Anti-crease

At the end of the drying cycle, the anti-crease time is 60 minutes (default) or 30 minutes and 90 minutes (selected).

This function prevents the laundry from forming creases. The laundry can be removed during the anti-crease phase.

Except [Wool] and [Refresh], all the other programmes have this function.

Startuitstel

Start delay

Use this function to start the drying process after a certain amount of time has elapsed.

When the set delay time expires, the selected drying programme will start automatically.

The time starts to countdown on the display and the indicator blinks. To set the START DELAY proceed as follows:

1. Load your laundry and make sure the door of the appliance is closed.
2. Press the ON/OFF button, then turn the programme selector knob and select the desired programme.
3. Select the ANTI-CREASE function if needed.
4. Press the START DELAY button. Set the hours by repeatedly pressing or holding the START DELAY button. It can be set from 0 up to 12 hours.
5. Press the START/PAUSE button to activate the programme with delayed start.

CAUTION!

- If you press the START/PAUSE button again, the delay function will be paused. Press the START/PAUSE button again to resume the START DELAY.
- To cancel the START DELAY function, press the ON/OFF button.

Lamp

Lamp

The drum light will be on for 1 minute when the button is pressed or 1 minute when the door is open.

Stil

Silence Dry

The rotating speed of the drum will drop to reduce the noise of the dryer. Note: this will cause the drying time to extend.

Hygiëne

Hygiene with UV light

After selecting the program, you can choose the HYGIENE with UV light function according to your needs. Press HYGIENE to select this function. Press it again to cancel.

After selecting the HYGIENE function, there will be 20 to 60 minutes added to the programme duration depending on the specific cycle.

The laundry is sterilized at the final stage of the drying process, making clothes cleaner and safer. Use this function with caution for light, thin or delicate laundry.

Extra Droog

Extra dry

The EXTRA DRY option allows you to adjust the dryness level of the laundry. It adds more time to the drying process. Choose this option before starting the drying process.

The EXTRA DRY option is not available for the programmes: **Wool, Time dry and Refresh.**

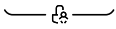

This function is a safety feature and prevents children from misusing the control panel.

To activate the child lock, proceed as follows:



- When the drying process is active, press and hold the buttons START DELAY and LAMP at the same time for 3 seconds to activate the child lock. The child lock indicator lights up in the display.

Deactivating the child lock

- Press the START DELAY and LAMP buttons and hold for 3 seconds to deactivate the child lock. The child lock indicator disappears from the display.

CAUTION!

The child lock deactivates the function of all buttons except the on/off knob and the child lock button combination! Only the simultaneous pressing of the two buttons START DELAY and LAMP can deactivate the child lock. Please deactivate the child lock before selecting a new program!

Anti- kreuk /

My cycle

The  My Cycle option allows you to set your favourite programme with the extra options as you desire. To set your favourite programme, proceed as follows:

1. Select your favourite programme with the programme selector knob and any extra options you want to add.
 2. Press and hold the ANTI-CREASE button for 3 seconds until the buzzer sounds.
Your favourite programme has been saved.
 3. Turn the programme selector knob to the MY CYCLE position and press START to start the drying process.
- If you want to change the settings of My Cycle, repeat steps 1 and 2.

PROGRAMMES

Programme		Max. load	Programme description
Cotton	Extra dry	8,0 kg	For single or multi-layer cotton laundry to be dried completely for direct storage. For single layer cotton laundry to remain damp for ironing.
	Eco 		
	Iron		
Mix		3,5 kg	Use this programme to dry laundry made of mixed fabrics from cotton and synthetics. After the drying process, the laundry will be dry.
Wool		1,0 kg	Gentle drying for machine washable wool items. The final moisture content will depend on the load size and the moisture content after spinning.
Synthetics	Extra dry	3,5 kg	For thick or multi-layer synthetic fabrics to be dried completely. To dry thin synthetic textiles, which are not ironed, such as easy care shirts, baby cloths or socks.
	Standard		
My cycle		--	Define and save your favourite programme.
Bed linen		4,0 kg	To dry bed linen, bed sheets or other large items.
Allergy		1,0 kg	To dry a small amount of clothing that require special care, such as clothes for people with highly sensitive skin or skin allergies or baby clothing.
Shirts		1,0 kg	For easy care laundry, such as shirts and blouses equipped with anti-crease functionality to minimize the ironing effort. Place clothes loosely in the dryer. Once dried, remove quickly and hang it on a clothes hanger
Sports		3,0 kg	To dry sportswear and thin fabrics from polyester, which are not ironed.
Time	Time dry	3,0 kg	To dry individual items or complete the drying process of multi-layer fabrics with different drying behavior, such as jackets, pillows or voluminous items. Min 10 minutes to max. 150 minutes (in 10 minute steps)
	Refresh	1,0 kg	To refresh clothes or to remove odors. Min. 20 minutes to max. 220 minutes (in 10 minute steps).

CAUTION!

- Thick or multi-layered fabrics, e.g. bedlinen, jeans, jackets etc., are not easy to dry. It would be better to choose the Cotton Extra programme or add the Extra dry option.
- As uneven material, thick and multi-layered clothes are not easy to dry, it is better to choose the appropriate time drying programme to dry them if some parts of the clothes are still damp after the programme has finished.

SELECTING ADDITIONAL FUNCTIONS

An additional function can be added to the drying programme before pressing START.

PROGRAMME		START DELAY	TIME	SILENT	HYGIENE (Duration of UV light)	EXTRA DRY	ANTI-CREASE
Cotton	Extra dry	●		●	● (60 min)	●	●
	Eco 	●		●	● (60 min)	●	●
	Iron	●					●
Mix		●		●	● (40 min)	●	●
Wool		●					
Synthetics	Extra	●		●	● (20 min)	●	●
	Standard	●		●	● (20 min)	●	●
My cycle		●	--				
Bed linen		●		●	● (60 min)	●	●
Allergy		●		●	● (60 min)	●	●
Shirts		●		●	● (20 min)	●	●
Sports		●		●	● (20 min)	●	●
Time	Time dry	●	●	●			
	Refresh	●	●		● (20 min)		

⚠ WARNING! Always unplug the appliance before cleaning and maintenance.

Cleaning the exterior of the appliance

Proper maintenance of the appliance can extend its useful life. Clean the exterior of the appliance and control panel using a soft, damp cloth and water. Clean the door, especially the inside window, the sealing around the door opening, and the humidity sensor inside the drum.

If necessary, a diluted, non-abrasive neutral cleaning agent can be used to clean the appliance.



Emptying the condensate tank

1. Pull out and hold the condensate tank with two hands.
2. Tilt the condensate tank and pour out the condensate water into the basin.
3. Install the condensate tank.

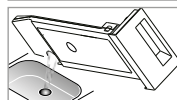

⚠ WARNING!

- Empty the condensate tank after each use. Should the condensate tank fill up completely, the programme will be paused and the symbol "■" will light up. Once the tank is emptied, the dryer can be restarted by pressing the START/PAUSE button.
- Do not drink the condensate water.
- Do not use the dryer without the condensate tank.

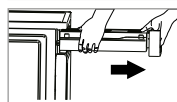

Clean the filters

This dryer has a primary door lint filter. Make sure you clean the door filter after each cycle.

i NOTE!

- To ensure the double-layer filter can be closed smoothly, the arrows at both ends need to be aligned, and the middle slot and the rib need to be aligned.

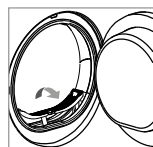

Cleaning the dryer filter

1. Open the door.
2. Take out the filter.
3. Open the filter and remove the fluff. You can clean it with water.
4. Dry the filter thoroughly before installing it again, or let it air dry for a few hours before installing it again.

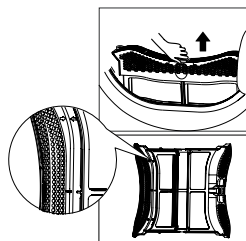

i NOTE!

- The lint accumulated on the dryer filter will block the air circulation, which will result in a longer drying time and increased energy consumption. Therefore, the dryer filter must be cleaned after each use.
- Take notice of the correct orientation before inserting the dryer filter.
- Do not operate the dryer without the dryer filter!
- Clean the dryer filter after each use to prevent lint accumulation inside the dryer.

Cleaning the condenser unit

Please clean the condenser unit approximately once every 3 months if it is frequently used.

Do not damage the condenser unit!

1. Leave the dryer to cool down.
2. Residual water may leak out, place an absorbent cloth under the maintenance cover.
3. Unlock the maintenance cover.
4. Completely open the maintenance cover.
5. Remove lint and fluff from the condenser unit using a vacuum cleaner with a dusting brush attached. Do not apply any pressure. Otherwise, the condenser unit could be damaged. The dryer will not dry if the cooling fins are damaged or bent.
6. Clean the seals.
7. Close the maintenance cover until it locks into position.

 **WARNING! Do not use hard/sharp-edged objects!**
Do not operate the dryer without the condenser unit!

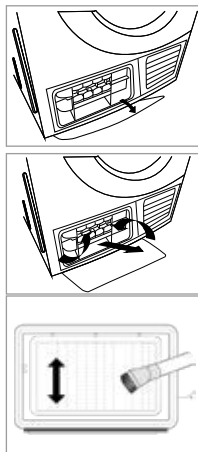

Troubleshooting

Many malfunctions and faults that might occur in daily operation can be easily remedied.



Time and money will be saved because a service call will not be needed.

The following guide may help you find the reason for a malfunction and correct it.

Display	Reason	Solutions
	Condensate tank is full	Empty the condensate tank.
	Water pump failure or water level sensor failure	Please contact the customer service if the problem persists.
E33	Temperature sensor error	
E64	BLDC motor communication error	
E82	PCB communication error	

- Only authorized technicians can carry out repairs.
- If the display shows a different error code and the dryer does not work, please call the customer service.
- Before you call the **customer service**, please check if you can resolve the problems yourself by consulting the user instructions.

- **Before you call the customer service, please check if you can resolve the problems yourself by consulting the user instructions.**

Problem	Solution
Display is not on	<ul style="list-style-type: none"> • Check if the power supply works. • Check if the mains plug is inserted. • Check the selected programme. • Press the ON/OFF button.
 lights up	<ul style="list-style-type: none"> • Empty the condensate tank. • If the light still remains on, please call the service center.
 lights up	<ul style="list-style-type: none"> • Clean the dryer filter.
Dryer does not start	<ul style="list-style-type: none"> • Connect the tumble dryer to the mains. • Turn on the tumble dryer. • Check if the door is closed. • Check if the programme is set. • Press the START/PAUSE button.
Degree of dryness was not reached or drying time too long	<ul style="list-style-type: none"> • Clean dryer filter and condenser unit. • Empty the condensate tank. • Check the drain hose. • Check if installation place is appropriate. • Keep the air inlet clean. • Use a higher drying intensity level programme or time programme.
There are humming noises	<ul style="list-style-type: none"> • The compressor is operating. These noises are quite normal and do not indicate a fault.
The dryer switches off at the end of the programme	<ul style="list-style-type: none"> • The dryer switches off automatically in order to save energy. This is not an error, but a normal function.



WARNING!

If you cannot resolve the problems yourself and need help:

- Press the ON/OFF button.
- Pull out the mains plug and call the customer service.

Technical specifications

Model	VDW8030W
Dimension(L*W*H)	595x600x845 mm
Ambient temperature	+2 °C - +35 °C
Rated input power	750 W
Rated voltage	220-240 V~
Rated frequency	50 Hz
Refrigerant	R290
Weight of product	44 kg
Rated capacity	8,0 kg



NOTE!

- The rated capacity is the maximum capacity, make sure that the dry clothes loaded into the appliance do not exceed the rated capacity.
- Do not install the tumble dryer in a room with a risk of frost. At temperatures around freezing point, the tumble dryer may not be able to operate properly.
- There is a risk of damage if the condensate water is allowed to freeze in the pump, hoses and / or condensate tank.

1 Sicherheitshinweise



Lesen Sie diese Anweisungen, bevor Sie das Gerät bedienen, und bewahren Sie diese auf, sodass Sie sie später zurate ziehen können.

Verwenden Sie das Gerät nicht, bevor Sie die Anweisungen für die erste Verwendung gelesen haben.

- Kontrollieren Sie die Verpackung und das Gerät auf Schäden, die während des Transports entstanden sein können. Verwenden Sie niemals ein beschädigtes Gerät; nehmen Sie in dem Fall Kontakt mit Ihrem Lieferanten auf.
- Nichtbeachten der Gebrauchsanweisungen oder eine unsachgemäße Verwendung des Geräts kann zu Schäden an der Wäsche oder dem Gerät oder sogar zu Verletzungen beim Benutzer führen. Bewahren Sie die Anleitung an einem praktischen Ort in der Nähe des Geräts auf.

AUFSTELLUNGORT UND UMGEBUNG

- Dieses Gerät ist nur für die Verwendung in Innenräumen ausgelegt.
- Stellen Sie das Gerät nicht in der Nähe von Wärmequellen und direkter Sonneneinstrahlung auf; andernfalls besteht das Risiko, dass Kunststoff- und Gummiteile angegriffen werden.
- Das Gerät sollte nicht hinter einer verschließbaren Tür, einer Schiebetür oder einer Tür mit einem Scharnier auf der anderen Seite als bei der Trocknertür aufgestellt werden, andernfalls kann die Trocknertür nicht vollständig geöffnet werden.
- Stellen Sie das Gerät in einem gut gelüfteten Raum auf; während des Gebrauchs erzeugt dieses Gerät Wärme und Feuchtigkeit.
- Installieren Sie das Gerät nicht in einem Raum, in dem die Temperatur unter 5°C abfallen kann. Wenn Wasser im Gerät gefriert, können Teile des Geräts beschädigt werden.



Installieren Sie das Gerät nicht in feuchten Umgebungen oder Räumen, in denen explosive oder giftige Gase vorkommen. Bei auslaufendem Wasser oder Wasserspritzern müssen Sie das Gerät an der Luft trocknen lassen.

- Verwenden Sie niemals brennbare Sprays oder andere brennbare Substanzen in der Nähe des Geräts.

INSTALLATION

- Stellen Sie das Gerät auf einen festen Untergrund (aus Beton). Dieser Untergrund muss eben und stabil sein.
- Passen Sie die verstellbaren Füße des Geräts so an, dass es genau waagrecht ausgerichtet ist und stabil steht.
- Lassen Sie den Trockner nach der Installation 24 Stunden stehen, bevor Sie ihn verwenden. Andernfalls kann es zu einem Ausfall der Wärmepumpe kommen, der nicht von der Garantie abgedeckt wird.
- Wenn der Trockner während des Transports oder der Wartung auf eine Seite gelegt werden muss, müssen Sie ihn auf seine linke Seite legen (von der Vorderseite des Geräts aus gesehen).
- Warten Sie mindestens 2 Stunden, bevor Sie das Gerät an das Stromnetz anschließen. Dadurch hat das Gerät Zeit, Raumtemperatur anzunehmen.
- Entsorgen Sie das Verpackungsmaterial gemäß den vor Ort geltenden Vorschriften. Halten Sie das Verpackungsmaterial von Kindern fern. Es besteht Erstickungsgefahr.

ELEKTROINSTALLATION

- Schließen Sie das Gerät an eine geerdete Steckdose mit einer Sicherung an, die den auf dem Typenschild angegebenen Werten entspricht.
- Achten Sie besonders darauf, dass das Gerät nicht auf das Stromkabel gestellt wird.



Um Gefahren zu vermeiden, darf ein beschädigtes Stromkabel nur vom Hersteller, seinem Kundendienstvertreter oder Personen mit vergleichbarer Qualifikation ausgetauscht werden.



Wenn das Gerät beschädigt ist, darf es nicht verwendet werden, bevor es vom Hersteller, seinem Kundendienstvertreter oder Personen mit vergleichbarer Qualifikation repariert wurde.

- Das Gerät darf nicht mit einem Verlängerungskabel an das Stromnetz angeschlossen werden.





Schließen Sie das Gerät nicht mit einem externen Schaltgerät (wie einem programmierbaren Zeitschalter) an die Stromversorgung an und schließen Sie es auch nicht an eine Stromversorgung an, die regelmäßig vom Stromversorger ein- und ausgeschaltet wird.

- Schließen Sie das Gerät nicht an eine Steckdose an, die ausschließlich für Rasierer oder Haartrockner ausgelegt ist.

- Der Netzstecker muss nach der Installation zugänglich sein.



Verwenden Sie niemals ein Verlängerungskabel oder eine Mehrfachsteckdose, um den Anschluss herzustellen.

-  Ziehen Sie den Stecker nicht aus der Steckdose, wenn brennbares Gas vorhanden ist.
-  Ziehen Sie den Stecker niemals mit nassen Händen aus der Steckdose.
-  Trennen Sie das Gerät immer vom Stromnetz, wenn es nicht verwendet wird.

- Der Stromanschluss muss von einem entsprechend ausgebildeten Techniker oder Spezialisten ausgeführt werden.
- Alle sicherheits- oder leistungsbezogenen Reparaturen und Wartungsarbeiten müssen von ausgebildeten Spezialisten ausgeführt werden.
- Bei einem Defekt dürfen nur zugelassene Ersatzteile von autorisierten Herstellern verwendet werden.
- Wenn das Gerät falsch angeschlossen oder verwendet wird oder von einer unbefugten Person gewartet wird, haftet Inventum nicht für eventuelle Schäden und diese Schäden werden nicht durch die Gewährleistung abgedeckt.

EXPLOSIONS- UND FEUERGEFAHR

- Trocknen Sie keine Kleidung, die mit brennbaren Substanzen wie Kerosin oder Alkohol verunreinigt ist. Andernfalls besteht Explosionsgefahr.
- Das Gerät enthält das umweltfreundliche Kältemittel R290, das jedoch brennbar ist. Halten Sie es von offenen Flammen und anderen Zündquellen fern.
- Der Wäschetrockner darf nicht verwendet werden, wenn bei der Reinigung Industriechemikalien verwendet wurden.
- Trocknen Sie im Wäschetrockner keine ungewaschenen Teile.
- Wäschestücke, die mit Substanzen wie Speiseöl, Aceton, Alkohol, Benzin, Kerosin, Fleckentferner, Terpentin, Wachs und Wachsentsferner verunreinigt sind, sollten mit einer zusätzlichen Menge an Waschmittel mit hoher Temperatur gewaschen werden, bevor sie im Wäschetrockner getrocknet werden.

- Wäschestücke wie Schaumgummi (Latexschaum), Duschhauben, wasserfeste Textilien, Artikel oder Kleidung mit Gummianteil/ Gummirückseite oder Kissen mit Schaumgummifüllung dürfen nicht im Trockner getrocknet werden.
- Mit Öl verunreinigte Teile können sich spontan entzünden, insbesondere, wenn sie Wärmequellen ausgesetzt werden, was bei einem Trockner der Fall ist. Diese Teile werden warm, was im Öl zu Oxidation führt. Durch Oxidation entsteht Wärme. Wenn die Wärme nicht entweichen kann, werden die Teile warm genug, um in Brand zu geraten. Schichten, Stapeln oder Lagern von mit Öl verunreinigten Wäschestücken kann dazu führen, dass die Hitze nicht entweichen kann. Dadurch entsteht Feuergefahr.
- Entfernen Sie alle Gegenstände aus den Taschen (z. B. Feuerzeuge und Streichhölzer).
- Wenn es unvermeidlich ist, dass Textilien, die mit Pflanzen- oder Speiseöl oder mit Haarpflegeprodukten verunreinigt sind, in einen Trockner gegeben werden, müssen diese zuerst mit einer zusätzlichen Menge an Waschmittel mit hoher Temperatur gewaschen werden. Dadurch wird die Gefahr reduziert, jedoch nicht eliminiert.
- **WARNUNG:** Halten Sie einen Trockner niemals vor dem Ende des Trockenzklus an. Falls das dennoch einmal erforderlich ist, müssen alle enthaltenen Wäschestücke schnell herausgenommen und verteilt werden, sodass die Wärme abgeleitet wird.
- Öffnungen dürfen nicht blockiert werden.
- Der Trocknerfilter muss häufig gereinigt werden.
- Es muss verhindert werden, dass sich Fusseln/Flusen rundum den Wäschetrockner ansammeln.

BEI KINDERN IM HAUSHALT ZU BEACHTEN

- Bevor Sie die Tür des Geräts schließen und das Programm ablaufen lassen, müssen Sie sich vergewissern, dass sich ausschließlich Wäsche in der Trommel befindet (kontrollieren Sie zum Beispiel immer, ob ein Kind oder ein Tier in die Trommel des Geräts geklettert ist).
- Lassen Sie Kinder bis einschließlich 3 Jahren nicht in die Nähe des Geräts kommen, es sei denn, diese werden kontinuierlich beaufsichtigt.
- Das Gerät darf von Kindern ab 8 Jahren und von Personen mit eingeschränkter körperlicher, sensorischer oder geistiger Leistungsfähigkeit oder einem Mangel an Erfahrung oder Wissen verwendet werden, vorausgesetzt, sie werden dabei beaufsichtigt oder sie wurden über die sichere Verwendung des Geräts instruiert und verstehen die sich aus einer unsachgemäßen Verwendung ergebenden Gefahren.

- Kinder dürfen nicht mit dem Gerät spielen.
- Das Gerät darf nicht von Kindern gereinigt oder gewartet werden, es sei denn, dies geschieht unter Aufsicht.
- Kinder müssen beaufsichtigt werden, sodass sie nicht mit dem Gerät spielen.
- Klettern Sie nicht auf das Gerät und setzen Sie sich nicht darauf.
- Das Gerät erfüllt alle relevanten Sicherheitsnormen.
- Bauen Sie die Tür aus oder deaktivieren Sie das Schloss, wenn Sie das Gerät entsorgen. Es ist schon vorgekommen, dass Kinder in Altgeräte geklettert sind und sich dort eingeschlossen haben. Um eine derart gefährliche Situation zu verhindern, müssen Sie das Schloss des Geräts unbrauchbar machen und die Stromkabel abtrennen.

BETRIEB UND WARTUNG



Verwenden Sie das Gerät nur zum Trocknen von Wäsche, in Übereinstimmung mit der Beschreibung in der Gebrauchsanleitung. Das Gerät ist nicht für chemische Reinigung ausgelegt.

- Der Trockner verwendet ein Wärmepumpensystem, um die Luft zu erwärmen.
Dieses System besteht aus einem Kompressor und einem Wärmetauscher. Wenn der Trockner gestartet wird, kann der Kompressorbetrieb (das Geräusch von fließender Flüssigkeit) oder der Kältemittelfluss lauter sein, solange der Kompressor läuft. Das ist kein Anzeichen für eine Fehlfunktion und hat keinen Einfluss auf die Lebensdauer des Trockners. Mit der Zeit und während der Verwendung des Trockners wird dieses Geräusch leiser.
- Verwenden Sie nur Produkte, die speziell für das Trocknen von Wäsche entwickelt wurden. Inventum haftet nicht für Schäden oder Verfärbungen bei Dichtungen und Kunststoffteilen, die durch den falschen Gebrauch von Bleichmitteln oder Farbstoffen verursacht werden.
- Bei einem Defekt dürfen nur zugelassene Ersatzteile von autorisierten Herstellern verwendet werden.
- Kontrollieren Sie, dass alle Taschen leer sind. Scharfe und harte Teile wie Münzen, Broschen/Nadeln, Nägel, Schrauben, Steine usw. können dieses Gerät schwer beschädigen.
- Entfernen Sie alle Gegenstände aus den Taschen (z. B. Feuerzeuge und Streichhölzer), bevor Sie das Gerät verwenden.

- Schließen Sie die Tür nicht mit übermäßig viel Kraft. Wenn sich die Tür schwer schließen lässt, müssen Sie kontrollieren, ob die Kleidung richtig in die Trommel gelegt und darin verteilt wurde.
- Wenn das Gerät falsch angeschlossen oder verwendet wird oder von einer unbefugten Person gewartet wird, trägt der Benutzer die Kosten für eventuelle Schäden und die Schäden werden nicht durch die Gewährleistung abgedeckt.
- Verwenden Sie zur Reinigung des Geräts ausschließlich nicht-ätzende Reinigungsmittel.
- Die Gewährleistung bezieht sich nicht auf Verbrauchsteile, geringfügige Farbabweichungen, erhöhte Lärmpegel, die auf das Alter des Geräts zurückzuführen sind und die Funktion des Geräts nicht beeinträchtigen, sowie ästhetische Mängel bei Komponenten, die die Funktion und Sicherheit des Geräts nicht beeinträchtigen.

TRANSPORT/UMSTELLEN NACH DER INSTALLATION

- Angesammeltes Wasser muss aus dem Gerät abgelassen werden.
- Wenn der Trockner nicht aufrecht transportiert werden kann, kippen Sie ihn auf die linke Seite (von der Gerätevorderseite aus gesehen).
- Das Gerät ist schwer. Transportieren Sie es vorsichtig. Heben Sie das Gerät niemals an einem hervorstehenden Teil an. Die Tür des Geräts darf nicht als Griff verwendet werden.

BESTIMMUNGSGEMÄSSE VERWENDUNG

- Das Gerät ist nur für den Hausgebrauch ausgelegt. Wenn das Gerät für professionelle oder kommerzielle Zwecke oder für Zwecke verwendet wird, die über den normalen Gebrauch in einem Haushalt hinausgehen, oder wenn das Gerät von einer Person verwendet wird, die kein Verbraucher ist, entspricht der Gewährleistungszeitraum dem kürzesten von der geltenden Gesetzgebung vorgeschriebenen Gewährleistungszeitraum.
- Dieses Gerät ist für den Gebrauch in Haushalten oder für einen ähnlichen Gebrauch ausgelegt, z. B.:
 - in Personalküchen, in Geschäften, Büros und anderen Arbeits-/Unterkunftsbereichen;
 - auf bäuerlichen Anwesen;

- von Gästen in Hotels, Motels und anderen Unterkunftsbereichen;
- in Bed-and-Breakfast-Unterkünften;
- in Räumen für die gemeinschaftliche Nutzung in Wohnblocks oder in Waschsälen.
- Das Gerät ist nicht für den Gebrauch durch Personen (einschließlich Kindern) mit eingeschränkter körperlicher oder mentaler Leistungsfähigkeit oder einem Mangel an Erfahrung oder Wissen ausgelegt. Diese Personen müssen von einer Person, die für ihre Sicherheit verantwortlich ist, in den Gebrauch des Geräts eingewiesen werden.

ALTGERÄTE

- Bauen Sie die Tür aus oder deaktivieren Sie das Schloss, wenn Sie das Gerät entsorgen. Es ist schon vorgekommen, dass Kinder in Altgeräte geklettert sind und sich dort eingeschlossen haben. Um eine derart gefährliche Situation zu verhindern, müssen Sie das Schloss des Geräts unbrauchbar machen und die Stromkabel abtrennen.



Dieses Symbol weist darauf hin, dass dieses Produkt in der gesamten EU nicht mit dem normalen Hausmüll entsorgt werden darf.

Um einer Schädigung der Umwelt bzw. der menschlichen Gesundheit durch unkontrollierte Müllbeseitigung vorzubeugen, entsorgen Sie dieses Gerät bitte auf eine verantwortungsbewusste Weise. Damit unterstützen Sie auch die nachhaltige Wiederverwendung von Rohstoffen/Wertstoffen. Verwenden Sie zur Rückgabe Ihres gebrauchten Geräts bitte die entsprechenden Rückgabe- und Sammelsysteme oder wenden Sie sich an den Händler, bei dem das Produkt gekauft wurde. Dieser kann dieses Produkt annehmen und einer umweltfreundlichen Wiederverwertung zuführen.

2 Produktbeschreibung

1. Kondensatbehälter
2. Programmwahl-Drehknopf
3. Bedienfeld
4. Arbeitsplatte
5. Trommel
6. Türfilter
7. Tür
8. Lufteinlass
9. Wartungsabdeckung

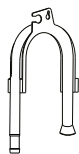
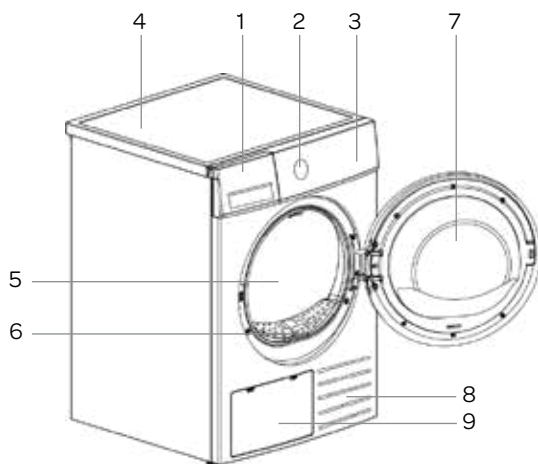

1 x Schlauchhalterung

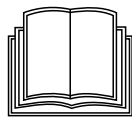

1 x Bedienungsanleitung

3 Installation und Anschluss

FÜR DIE INSTALLATION BENÖTIGTER PLATZ



WARNUNG!

- Stabilität ist ein wichtiger Faktor, um zu verhindern, dass sich das Gerät während des Betriebs durch den Aufstellungsort bewegt! Stellen Sie sicher, dass Sie das Gerät auf einem stabilen Untergrund aufstellen und in Längs- und Querrichtung genau ausrichten, indem Sie die verstellbaren Füße nach oben oder unten drehen.
- Kontrollieren Sie, dass das Gerät nicht auf dem Stromkabel steht.
- Vergewissern Sie sich, dass der minimal benötigte Abstand zu den Wänden eingehalten wird (siehe die Abbildung).
- Stellen Sie das Gerät nicht auf einen Hochflor-Teppich, die Fasern können die Luftzirkulation behindern.

 Der Raum, in dem das Gerät aufgestellt wird, muss folgende Anforderungen erfüllen:

1. Er ist trocken und hat ein ebenes und stabiles Fundament.
2. Direktes Sonnenlicht wird vermieden.
3. Der Raum ist sauber und es kann sich kein Schmutz ansammeln. Die Luft muss frei um das Gerät zirkulieren können. Der Einlass auf der Vorderseite oder die Lufteinlassgitter auf der Rückseite des Geräts dürfen nicht blockiert werden.
4. Die Raumtemperatur liegt zwischen 10°C und 25°C.
5. Stellen Sie das Gerät in einem gut gelüfteten Raum auf; dieses Gerät erzeugt während des Gebrauchs Wärme und Feuchtigkeit. Das Gerät muss weit von Wärmequellen wie Kohle-, Gas- oder Holzbrennern entfernt stehen.
6. Stellen Sie diesen Trockner nicht auf eine Waschmaschine, es sei denn, Sie verwenden einen speziellen Verbindungsrahmen.

DAS GERÄT AUSPACKEN

WARNUNG!

- Das Gerät muss von mindestens zwei Personen transportiert/umgestellt werden. Tragen Sie dabei Schutzkleidung, zum Beispiel robuste Handschuhe.
- Verpackungsmaterial (z. B. Plastikbeutel/Folien, Styropor) kann für Kinder gefährlich sein.
- Es besteht Erstickungsgefahr! Halten Sie die gesamte Verpackung von Kindern fern.

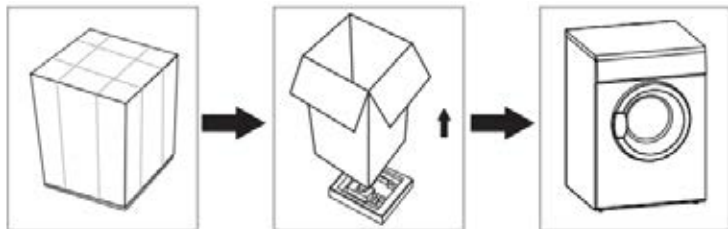

DEN EXTERNEN ABLASSSCHLAUCH ANSCHLIESSEN

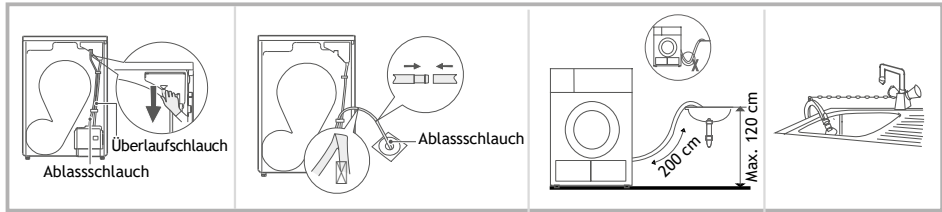

Ziehen Sie den oberen
Ablassschlauch nach oben

Verlegen Sie den externen
Ablassschlauch in den Bodenablauf
(achten Sie darauf, dass Sie den
externen Ablassschlauch nicht biegen)

Legen Sie die Schlauchhalterung in ein
Spül-/Waschbecken oder eine andere
Ablaufmöglichkeit

DAS GERÄT WAAGERECHT AUSRICHTEN



WARNUNG!

- Eine falsche Ausrichtung des Geräts mit den verstellbaren Füßen kann Schwingungen verursachen oder dazu führen, dass sich das Gerät durch den Raum bewegt und/oder dass laute Betriebsgeräusche erzeugt werden.

Richten Sie das Gerät mit einer Wasserwaage und einem Schraubenschlüssel waagrecht aus.

1. Drehen Sie die verstellbaren Füße mit einem Schraubenschlüssel hinein oder heraus.
2. Richten Sie das Gerät in Längs- und Querrichtung waagrecht aus.

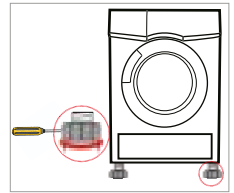

DAS GERÄT AN DAS STROMNETZ ANSCHLIESSEN



WARNUNG!

- Warten Sie mindestens 2 Stunden, bevor Sie das Gerät an das Stromnetz anschließen. Dadurch hat das Gerät Zeit, Raumtemperatur anzunehmen.
- Schließen Sie das Gerät an eine geerdete Steckdose an. Die Wandsteckdose muss nach der Installation gut zugänglich sein. Die Steckdose muss mit einem Schutzkontakt ausgeführt sein (in Übereinstimmung mit den relevanten geltenden Vorschriften).
- Die Angaben zu Ihrem Gerät finden Sie auf dem Typenschild.



WARNUNG!

- Es wird empfohlen, einen Überspannungsschutz zu integrieren, um das Gerät vor einem Blitzschlag zu schützen.



WARNUNG!

- Schließen Sie das Gerät nicht mit einem Verlängerungskabel an das Stromnetz an.



ACHTUNG!

- Schließen Sie das Gerät nicht an eine Steckdose an, die ausschließlich für Rasierer oder Haartrockner ausgelegt ist.
- Alle sicherheits- oder leistungsbezogenen Reparaturen und Wartungsarbeiten müssen von ausgebildeten Spezialisten ausgeführt werden.
- Ein beschädigtes Stromkabel darf nur von einer vom Hersteller autorisierten Person ausgetauscht werden.

VOR DER ERSTEN VERWENDUNG

i ACHTUNG!

- Vor der ersten Verwendung müssen Sie die Innenseite der Trommel mit einem weichen, feuchten Tuch reinigen.
- 1. Legen Sie einige saubere Lappen in die Trommel.
- 2. Stecken Sie den Netzstecker in die Steckdose und drücken Sie die Einschalttaste [EIN/AUS] **i**.
- 3. Wählen Sie das Programm AUFFRISCHEN und drücken Sie die START/PAUSE-Taste **▶||**, um das Gerät zu starten.
- 4. Wenn das Programm beendet ist, befolgen Sie die Anweisungen zu REINIGUNG und PFLEGE, um den Trocknerfilter zu reinigen.
- Während des Trocknens erzeugen der Luftstrom und die Pumpe einen gewissen Lärm; das ist völlig normal.

VOR JEDEM TROCKENZYKLUS

1. Vor jedem Trockenzyklus müssen Sie die Wäsche anhand der Pflegeetiketten sortieren.
2. Durch intensives Schleudern der Wäsche in der Waschmaschine wird die Trocknungszeit verkürzt; damit sparen Sie Strom.
3. Um beim Trocknen ein einheitliches Ergebnis zu erzielen, sollten Sie die Wäsche nach Gewebetyp sortieren und das am besten geeignete Programm auswählen.
4. Schließen Sie vor dem Trocknen alle Knöpfe und Reißverschlüsse sowie Haken und Ösen, binden Sie alle Bänder zusammen und drehen Sie Taschen nach außen.
5. Lassen Sie Jacken offen und öffnen Sie lange Reißverschlüsse, um ein gleichmäßiges Trocknen dieser Textilien zu ermöglichen.
6. Nähen Sie Formbügel in BHs fest oder entfernen Sie diese.
7. Schließen Sie Bett- und Kissenbezüge, um zu verhindern, dass sich kleine Teile darin ansammeln und aufrollen.
8. Das Trocknen von Wäsche, die aus extrem empfindlichen Stoffen besteht und verformt werden kann, wird nicht empfohlen. Folgende Wäschearten sollten nicht in dem Gerät getrocknet werden, da sich diese andernfalls verformen können:
 - Lederbekleidung und andere Produkte aus Leder;
 - Kleidung, die mit Wachs oder auf eine andere Weise behandelt wurde;
 - Kleidung mit Holz- Kunststoff- oder Metallteilen;
 - Kleidung mit Pailletten;
 - Kleidung mit Metallteilen, die rosten können.
9. Trocknen Sie die Kleidung nicht zu lange; zu lange getrocknete Kleidung kann schnell knittern.

i ACHTUNG!

- Legen Sie nicht mehr in das Gerät als angegeben ist.
- Das Referenzgewicht der trockenen Kleidung (Gewicht pro Stück) finden Sie unten.
- Trocknen Sie keine tropfnasse Kleidung. Dadurch kann das Gerät beschädigt werden.

 Sweatshirt (Mischgewebe 800 g)	 Jacke (Baumwolle 800 g)	 Jeans (800 g)	 Badetuch (Baumwolle 900 g)
 Bettlaken Einzelbett (Baumwolle 600 g)	 Arbeitskleidung (1120 g)	 Schlafanzug (200 g)	 Oberhemd (Baumwolle 300 g)
 T-Shirt (Baumwolle 180 g)	 Unterwäsche (Baumwolle 70 g)	 Socken (Mischgewebe 50 g)	

Trocknen Sie nur Wäsche, die für das Trocknen in einem Wäschetrockner geeignet ist. Ziehen Sie die Pflegeetiketten zurate:

- Für Trockner geeignet
- Normales Trocknen: Trocknen im Trockner ist mit normalen Programmen und einer Temperatur von 80° möglich.
- Schonendes Trocknen: Beim Trocknen im Trockner ist Vorsicht geboten. Wählen Sie ein schonendes Programm mit reduzierter thermischer Belastung aus.
- Nicht in den Wäschetrockner geben: Das Kleidungsstück ist nicht für das Trocknen in dem Gerät geeignet.

VORBEREITUNG VOR DEM TROCKNEN

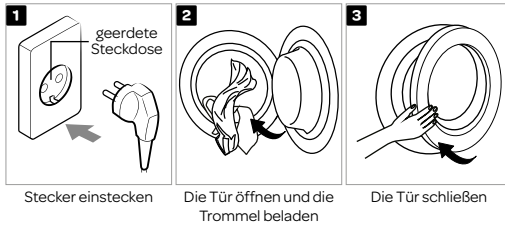

TROCKNEN

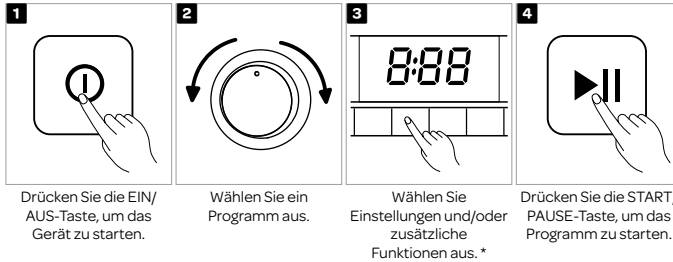

* Wählen Sie gegebenenfalls zusätzliche Optionen aus bei ZEIT, SIGNAL, KNITTERSCHUTZ, STARTVERZÖGERUNG, LAMPE, LEISE, TROCKEN, HYGIENE oder INTENSIVTÄT.

NACH DEM TROCKNEN

Wenn das Programm beendet und das Gerät fertig ist, ertönt ein Summer und [0:00] wird auf dem Display angezeigt.

Wenn die Wäsche nicht aus der Trommel genommen wird, startet der Trockner automatisch die Knitterschutzphase.

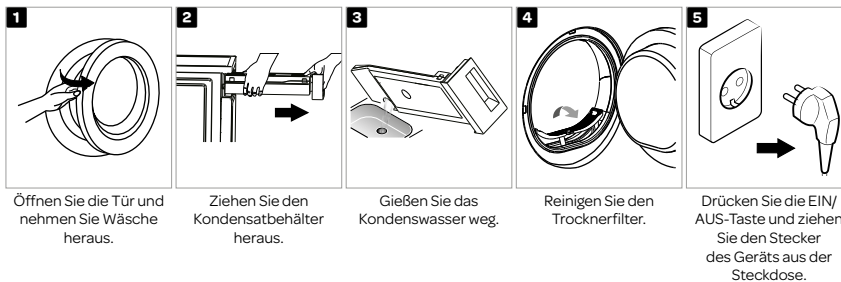

Wenn die Tür des Geräts geöffnet wird, wird die Innenbeleuchtung eingeschaltet.

Vergessen Sie nicht, die Ein/Aus-Taste zu drücken, bevor Sie den Stecker des Geräts aus der Steckdose ziehen.

BEDIENFELD

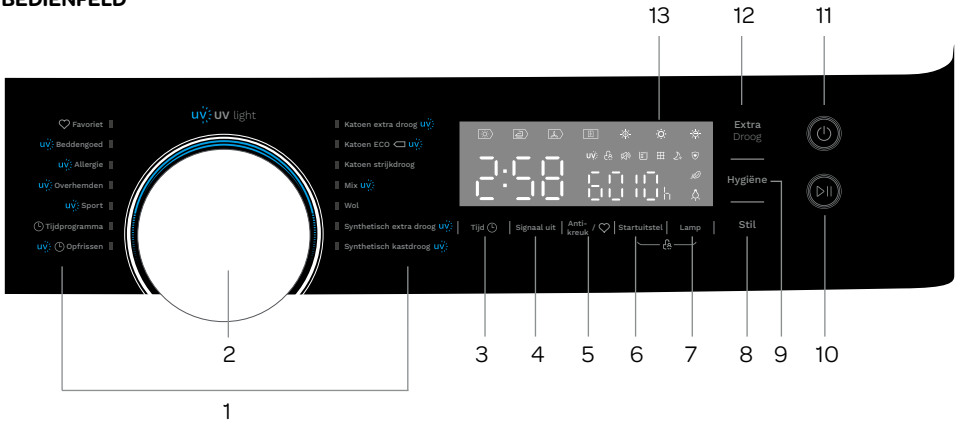

Nr.	Symbol	Taste oder Anzeige	Beschreibung	
1.		Programme	Verfügbare Programme (weitere Informationen finden Sie in der Tabelle mit den Programmen).	
2.		Programmwahl-Drehknopf	Drehen Sie den Programmwahl-Drehknopf nach links oder rechts und wählen Sie damit das gewünschte Programm aus.	
3.		Zeit	Drücken Sie die Taste Zeit, um die Trockenzeit in Schritten von 10 Minuten anzupassen.	
4.		Signal	Drücken Sie diese Taste, um den Summer zu deaktivieren bzw. zu aktivieren.	
5.		Knitterschutz	Die Dauer des Knitterschutzes am Ende des Trocknungszyklus ist standardmäßig auf 60 Minuten eingestellt und kann in 30 oder 90 Minuten geändert werden.	
6.		Startverzögerung	Mithilfe dieser Funktion können Sie den Trockenzklus nach Ablauf einer eingestellten Zeit starten.	
7.		Lampe	Drücken Sie die Lampentaste, um die Trommelbeleuchtung 1 Minute lang zu aktivieren, wenn die Tür offen ist.	
8.		Leise	Drücken Sie diese Taste, um die Option Leise zu aktivieren.	
9.		Hygiene	Drücken Sie diese Taste, um die Hygienefunktion zu aktivieren.	
10.		Start/Pause-Taste	Drücken Sie diese Taste, um den Trockenvorgang zu starten oder zu unterbrechen. Auch wenn die Tür geöffnet wird, wird der Betrieb des Geräts unterbrochen. Nach dem Schließen der Tür, muss die Taste erneut gedrückt werden, um den Betrieb fortzusetzen.	
11.		Ein/Aus	Mit der Ein/Aus-Taste wird das Gerät gestartet bzw. ausgeschaltet.	
12.		Extra trocken	Mit der Option Extra trocken können Sie den Trocknungsgrad der Wäsche einstellen.	
13.	Display		Display	Auf dem Display werden die Einstellungen, die geschätzte Restzeit, Optionen und Statusmeldungen für Ihr Gerät angezeigt. Das Display bleibt während des Waschgangs eingeschaltet.
			Kindersicherung	Wenn diese Anzeige leuchtet, ist die Kindersicherung aktiviert.
			UV	Das eingebaute UV-Licht gewährleistet, dass die Wäsche nach dem Trocknungszyklus sterilisiert/desinfiziert ist. UV-Licht wird automatisch zu bestimmten Programmen hinzugefügt - siehe das Bedienfeld.
			Knitterschutz	Wenn diese Anzeige leuchtet, wurde die Funktion Knitterschutz [Anti-kreuk] aktiviert.
			Intensität (Trocknungsstufe)	Wenn diese Anzeige leuchtet, wurde die Funktion Extra trocken [Extra droog] aktiviert.
			Filter reinigen	Warnung: Wenn diese Anzeige leuchtet, muss der Trocknerfilter gereinigt werden.
			Kondensatbehälter voll	Warnung: Wenn diese Anzeige leuchtet, ist der Kondensatbehälter voll. Dieser muss dann entleert werden.

Tijd

Zeit

Wenn das Programm [Zeitprogramm] oder [Auffrischen] ausgewählt wird, kann die Taste [Zeit] verwendet werden, um die Trocknungszeit in Schritten von 10 Min. zu erhöhen.

Signaal uit

Signal

Mit dieser Taste wird der Summer ein- bzw. ausgeschaltet. Standardmäßig ist der Summer eingeschaltet.

Wenn der Summer eingeschaltet ist:

1. Wird jeder Tastendruck vom Trockner mit einem Ton bestätigt.
2. Wird der Benutzer durch den Summer darauf aufmerksam gemacht, dass er eine ungültige Handlung ausführt, wenn er den Programmknopf dreht, während der Trockner läuft.
3. Ertönt der Summer, wenn das Trocknungsprogramm abgelaufen ist.

Anti- kreuk /

Knitterschutz

Am Ende des Trocknungszyklus läuft der Knitterschutz 60 Minuten (Standardeinstellung) bzw.

30 Minuten oder 90 Minuten (wenn ausgewählt).

Diese Funktion sorgt dafür, dass die Wäsche nicht knittert. Die Wäsche kann während der Knitterschutzphase aus dem Trockner genommen werden.

Diese Funktion ist bei allen Programmen verfügbar, außer bei [Wolle] und [Auffrischen].

Startuitstel

Startverzögerung

Mithilfe dieser Funktion können Sie den Trockenvorgang nach Ablauf einer eingestellten Zeit starten. Wenn die eingestellte Verzögerungszeit verstrichen ist, wird das ausgewählte Trocknerprogramm automatisch gestartet. Die Zeit auf dem Display läuft rückwärts und die Anzeige blinkt. Gehen Sie wie folgt vor, um die STARTVERZÖGERUNG einzustellen:

1. Legen Sie die Wäsche in den Trockner und vergewissern Sie sich, dass die Tür des Geräts geschlossen ist.
2. Drücken Sie die EIN/AUS-Taste, drehen Sie dann den Programmwahl-Drehknopf und wählen Sie das gewünschte Programm aus.
3. Wählen Sie gegebenenfalls die Funktion KNITTERSCHUTZ aus.
4. Drücken Sie die Taste STARTVERZÖGERUNG. Stellen Sie die Stunden ein, indem Sie die Taste STARTVERZÖGERUNG mehrere Male drücken oder diese gedrückt halten. Eine Einstellung zwischen 0 und 12 Stunden ist möglich.
5. Drücken Sie die START/PAUSE-Taste, um das Programm mit verzögertem Start zu aktivieren.

ACHTUNG!

- Wenn Sie die START/PAUSE-Taste erneut drücken, wird die Verzögerungsfunktion unterbrochen. Drücken Sie die START/PAUSE-Taste noch einmal, um die STARTVERZÖGERUNG wieder zu aktivieren.
- Um die Funktion STARTVERZÖGERUNG abubrechen, drücken Sie die EIN/AUS-Taste.

Lamp

Lampe

Die Trommelbeleuchtung wird für die Dauer von 1 Minute eingeschaltet, wenn die Taste gedrückt wird, oder ebenfalls für 1 Minute, wenn die Tür offen ist.

Stil

Leise

Die Drehzahl der Trommel wird reduziert, um den vom Trockner erzeugten Lärm zu verringern. Hinweis: Dadurch verlängert sich die Trockenzeit.

Hygiene

Hygiene mit UV-Licht

Nach der Auswahl des Programms können Sie je nach Ihren Wünschen die Funktion HYGIENE mit UV-Licht aktivieren. Drücken Sie HYGIENE, um diese Funktion auszuwählen. Drücken Sie die Taste erneut, um die Funktion zu deaktivieren.

Nach dem Auswählen der HYGIENE-Funktion werden 20 bis 60 Minuten zur Programmdauer hinzugefügt (abhängig vom spezifischen Zyklus).

Die Wäsche wird im letzten Schritt des Trocknungsprozesses sterilisiert; das macht die Kleidung sauberer und sicherer. Verwenden Sie diese Funktion bei leichten, dünnen und empfindlichen Wäschestücken mit großer Vorsicht.

Extra Droog **Extra trocken**

Mit der Option EXTRA TROCKEN können Sie den Trocknungsgrad der Wäsche einstellen. Damit wird mehr Zeit zum Trocknungsprozess hinzugefügt. Wählen Sie diese Option aus, bevor Sie den Trocknungsprozess starten. Die Option EXTRA TROCKEN ist bei folgenden Programmen nicht verfügbar: **Wolle, Zeitprogramm und Auffrischen**.

Starttuitstel | Lamp **Kindersicherung**

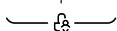

Dies ist eine Sicherheitsfunktion, die Kinder daran hindert, das Bedienfeld zu verwenden.

Gehen Sie wie folgt vor, um die Kindersicherung zu aktivieren:

- Wenn der Trocknungsvorgang läuft, drücken Sie die Tasten STARTVERZÖGERUNG und LAMPE 3 Sekunden lang, um die Kindersicherung zu aktivieren. Auf dem Display leuchtet die Anzeige für die Kindersicherung auf.

Die Kindersicherung deaktivieren

- Drücken Sie die Tasten STARTVERZÖGERUNG und LAMPE 3 Sekunden lang, um die Kindersicherung zu deaktivieren. Auf dem Display erlischt die Anzeige für die Kindersicherung.

ACHTUNG!

Mit der Kindersicherung werden die Funktionen aller Tasten deaktiviert, außer der Ein/Aus-Taste und der Tastenkombination für die Kindersicherung! Die Kindersicherung kann nur durch das gleichzeitige Drücken der beiden Tasten STARTVERZÖGERUNG und LAMPE deaktiviert werden. Bitte deaktivieren Sie die Kindersicherung, bevor Sie ein neues Programm auswählen!

Anti- kreuk /

Mein Programm

Mithilfe der Option  Mein Programm können Sie bei dem Programm, das Sie bevorzugt verwenden, die gewünschten zusätzlichen Optionen einstellen. Gehen Sie wie folgt vor, um Ihr Lieblingsprogramm einzustellen:

1. Wählen Sie Ihr Lieblingsprogramm mit dem Programmwahl-Drehknopf aus und wählen Sie die Optionen aus, die Sie hinzufügen möchten.
 2. Drücken Sie die Taste KNITTERSCHUTZ 3 Sekunden lang, bis Sie einen Piepton hören. Ihr Lieblingsprogramm wurde gespeichert.
 3. Drehen Sie den Programmwahl-Drehknopf auf MEIN PROGRAMM und drücken Sie START, um den Trocknungsprozess zu starten.
- Wenn Sie die Einstellungen bei dem unter Mein Programm eingestellten Programm ändern möchten, wiederholen Sie die Schritte 1 und 2.

PROGRAMME

Programm		Max. Beladung	Beschreibung des Programms
Baumwolle	Extra trocken	8,0 kg	Zum vollständigen Trocknen von ein- oder mehrlagiger Baumwollwäsche, für die direkte Lagerung im Schrank. Zum Trocknen von einlagiger Baumwollwäsche, die zum Bügeln noch etwas feucht bleibt.
	Standard 		
	Bügel trocken		
Mix		3,5 kg	Verwenden Sie dieses Programm zum Trocknen von Wäschestücken aus Mischgeweben (aus Baumwolle und Synthetik). Nach dem Trocknen sind die Wäschestücke trocken.
Wolle		1,0 kg	Zum schonenden Trocknen von maschinenwaschbaren Kleidungsstücken aus Wolle. Die Endfeuchte hängt von der Beladungsmenge und dem Feuchtigkeitsgehalt nach dem Schleudern ab.
Synthetische Materialien	Extra trocken	3,5 kg	Zum vollständigen Trocknen von dicken oder mehrlagigen synthetischen Geweben. Zum Trocknen von dünnen synthetischen Textilien, die nicht gebügelt werden, wie pflegeleichte Hemden, Babybekleidung oder Socken/Strümpfe.
	Standard		
Mein Programm		--	Legen Sie Ihr Lieblingsprogramm fest und speichern Sie dieses.
Bettwäsche		4,0 kg	Zum Trocknen von Bettbezügen, Bettlaken oder anderen großen Wäschestücken.
Allergie		1,0 kg	Zum Trocknen einer kleinen Wäschemenge oder von Kleidung, die besondere Pflege benötigt, zum Beispiel von Kleidung von Menschen mit extrem empfindlicher Haut oder Hautallergien oder von Babykleidung.
Oberhemden		1,0 kg	Verwenden Sie dieses Programm für pflegeleichte Textilien wie Oberhemden und Blusen in Kombination mit Knitterschutz, um den Aufwand beim Bügeln zu minimieren. Legen Sie die Kleidung locker in den Trockner. Nehmen Sie die Kleidung nach dem Trocknen möglichst schnell aus dem Trockner und hängen Sie sie auf einen Kleiderbügel.
Sportkleidung		3,0 kg	Zum Trocknen von Sportbekleidung und dünnen Textilien aus Polyester, die nicht gebügelt werden.
Zeit	Zeitprogramm	3,0 kg	Zum Trocknen von einzelnen Wäschestücken oder um den Trocknungsprozess von mehrlagigen Textilien mit unterschiedlichem Trocknungsverhalten zu vollenden, zum Beispiel für Jacken, Kissen oder großvolumige Teile. Min. 10 Minuten bis max. 150 Minuten (in Schritten von 10 Minuten)
	Auffrischen	1,0 kg	Zum Auffrischen von Kleidung oder zum Entfernen von unangenehmen Gerüchen. Min. 20 Minuten bis max. 220 Minuten (in Schritten von 10 Minuten).

ACHTUNG!

- Dicke oder mehrlagige Textilien wie Bettbezüge, Jeans, Jacken usw. lassen sich nicht einfach trocknen. In dem Fall sollte vorzugsweise das Programm Baumwolle Extra ausgewählt oder die Option Extra trocken hinzugefügt werden.
- Da ungleichmäßige Stoffe, dicke und mehrlagige Kleidungsstücke nicht einfach zu trocknen sind, sollte dafür vorzugsweise das passende Zeit-Trocknungsprogramm ausgewählt werden, wenn einige Stellen der Kleidung nach Beenden des Programms noch feucht sind.

ZUSÄTZLICHE FUNKTIONEN AUSWÄHLEN

Bevor die START-Taste gedrückt wird, kann eine zusätzliche Funktion zum Trocknungsprogramm hinzugefügt werden.

PROGRAMM		STARTVERZÖGERUNG	ZEIT	LEISE	HYGIENE (Dauer von UV-Licht)	EXTRA TROCKEN	KNITTERSCHUTZ
Baumwolle	Extra trocken	●		●	● (60 Min)	●	●
	Standard 	●		●	● (60 Min)	●	●
	Bügel trocken	●					●
Mix		●		●	● (40 Min)	●	●
Wolle		●					
Synthetische Materialien	Extra trocken	●		●	● (20 Min)	●	●
	Standard	●		●	● (20 Min)	●	●
Mein Programm		●	--				
Bettwäsche		●		●	● (60 Min)	●	●
Allergie		●		●	● (60 Min)	●	●
Oberhemden		●		●	● (20 Min)	●	●
Sportkleidung		●		●	● (20 Min)	●	●
Zeit	Zeitprogramm	●	●	●			
	Auffrischen	●	●		● (20 Min)		

⚠ WARNUNG! Ziehen Sie immer den Stecker des Geräts aus der Steckdose, bevor Sie es reinigen oder warten.

Die Außenseite des Geräts reinigen

Eine korrekte Wartung des Geräts kann seine Lebensdauer verlängern. Reinigen Sie die Außenseite des Geräts und das Bedienfeld mit einem weichen feuchten Tuch und Wasser.

Reinigen Sie die Tür (insbesondere die Innenseite des Fensters), die Dichtung rund um die Türöffnung und den Feuchtigkeitssensor in der Trommel.

Falls erforderlich, kann ein verdünnter, nicht-scheuernder Neutralreiniger zur Reinigung des Geräts verwendet werden.

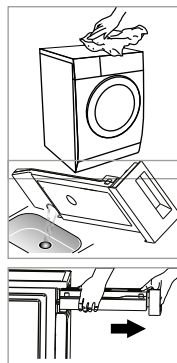

Den Kondensatbehälter entleeren

1. Ziehen Sie den Kondensatbehälter heraus; halten Sie diesen mit zwei Händen fest.
2. Kippen Sie den Kondensatbehälter um und gießen Sie das Kondenswasser in das Becken.
3. Setzen Sie den Kondensatbehälter wieder ein.

⚠ WARNUNG!

- Entleeren Sie den Kondensatbehälter nach jeder Verwendung. Wenn sich der Kondensatbehälter komplett gefüllt hat, wird das Programm unterbrochen und das Symbol „“ leuchtet auf. Nachdem der Behälter entleert wurde, kann der Trockner erneut gestartet werden, indem die Taste START/PAUSE gedrückt wird.
- Trinken Sie das Kondenswasser nicht.
- Verwenden Sie den Trockner nicht ohne den Kondensatbehälter.

Die Filter reinigen

In der Tür des Trockners befindet sich ein primärer Flusenfilter.

Dieser Türfilter muss nach jedem Trocknungszyklus gereinigt werden.

ⓘ HINWEIS!

- Um sicherzustellen, dass sich der doppellagige Filter problemlos und richtig schließen lässt, müssen die Pfeile an beiden Enden miteinander ausgerichtet werden und auch die mittlere Nut und die Rippe müssen miteinander ausgerichtet werden.

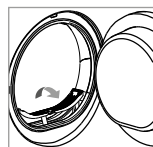

Den Trocknerfilter reinigen

1. Öffnen Sie die Tür.
2. Nehmen Sie den Filter heraus.
3. Öffnen Sie den Filter und entfernen Sie die Flusen. Der Filter darf mit Wasser gereinigt werden.
4. Trocknen Sie den Filter gründlich oder lassen Sie ihn einige Stunden an der Luft trocknen, bevor Sie ihn wieder einsetzen.

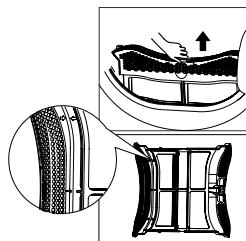

i HINWEIS!

- Die Flusen, die sich auf dem Trocknerfilter ansammeln, blockieren die Luftzirkulation; dies führt zu einer längeren Trocknungszeit und einem höheren Energieverbrauch. Daher muss der Filter nach jeder Verwendung gereinigt werden.
- Schauen Sie sich die Ausrichtung des Trocknerfilters genau an, bevor Sie diesen einsetzen.
- Verwenden Sie den Trockner nicht ohne den Trocknerfilter!
- Reinigen Sie den Trocknerfilter nach jeder Verwendung, um zu verhindern, dass sich Flusen im Inneren des Trockners ansammeln.

Die Kondensatoreinheit reinigen

Wenn der Trockner häufig verwendet wird, muss die Kondensatoreinheit etwa alle 3 Monate gereinigt werden.

Achten Sie darauf, dass Sie die Kondensatoreinheit nicht beschädigen!

1. Lassen Sie den Trockner abkühlen.
2. Eventuell kann Restwasser auslaufen; legen Sie daher ein saugfähiges Tuch unter die Wartungsabdeckung.
3. Entriegeln Sie die Wartungsabdeckung.
4. Öffnen Sie die Wartungsabdeckung vollständig.
5. Entfernen Sie Fusseln und Flusen mit einem Staubsauger mit Fugenbürste aus der Kondensatoreinheit. Verwenden Sie keine Druckluft. Andernfalls kann die Kondensatoreinheit beschädigt werden. Der Trockner trocknet nicht, wenn die Kühlrippen beschädigt oder verbogen sind.
6. Reinigen Sie die Dichtungen.
7. Schließen Sie die Wartungsabdeckung; achten Sie darauf, dass diese an der richtigen Stelle einrastet.

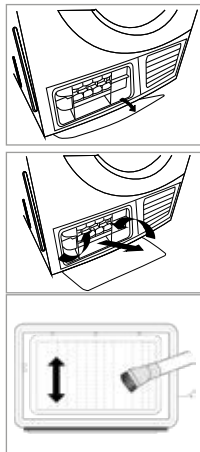

⚠ WARNUNG! Verwenden Sie keine harten/scharfkantigen Gegenstände!
Verwenden Sie den Trockner nicht ohne die Kondensatoreinheit!

Fehlersuche

Viele Funktionsstörungen und Fehler, die während des täglichen Betriebs auftreten, lassen sich einfach beheben.



Wenn Sie den Kundendienst nicht einschalten müssen, sparen Sie Zeit und Geld.

Die folgenden Richtlinien können Ihnen dabei helfen, die Ursache für eine Störung zu ermitteln und die Störung zu beheben.

Display	Ursache	Lösungen
	Kondensatbehälter ist voll	Den Kondensatbehälter entleeren.
E33	Fehler bei Wasserpumpe oder Fehler bei Wasserstandssensor	Nehmen Sie Kontakt mit dem Kundendienst auf, wenn das Problem bestehen bleibt.
E64	Fehler beim Temperatursensor	
E64	BLDC-Motor Kommunikationsfehler	
E02	PCB Kommunikationsfehler	

- Reparaturen dürfen nur von autorisierten Technikern ausgeführt werden.
- Wenn auf dem Display ein anderer Fehlercode angezeigt wird und der Trockner nicht funktioniert, wenden Sie sich bitte an den Kundendienst.
- Bevor Sie Kontakt mit dem **Kundendienst** aufnehmen, sollten Sie kontrollieren, ob Sie die Probleme nicht selbst beheben können. Ziehen Sie dazu die Bedienungsanleitung zurate.

- **Bevor Sie Kontakt mit dem Kundendienst aufnehmen, sollten Sie kontrollieren, ob Sie die Probleme nicht selbst beheben können. Ziehen Sie dazu die Bedienungsanleitung zurate.**

Problem/Störung	Lösung
Display nicht eingeschaltet	<ul style="list-style-type: none"> • Kontrollieren, ob die Stromversorgung in Ordnung ist. • Kontrollieren, ob der Netzstecker eingesteckt ist. • Das ausgewählte Programm kontrollieren. • Die Ein/Aus-Taste drücken.
 leuchtet	<ul style="list-style-type: none"> • Den Kondensatbehälter entleeren. • Wenn die Anzeige weiterhin leuchtet, Kontakt mit dem Kundendienst aufnehmen.
 leuchtet	<ul style="list-style-type: none"> • Den Trocknerfilter reinigen.
Der Trockner startet nicht	<ul style="list-style-type: none"> • Den Trockner an das Stromnetz anschließen. • Den Trockner einschalten. • Kontrollieren, ob die Tür geschlossen ist. • Kontrollieren, ob ein Programm eingestellt ist. • Die Taste START/PAUSE drücken.
Trocknungsgrad wurde nicht erreicht oder Trocknungszeit zu lang	<ul style="list-style-type: none"> • Trocknerfilter und Kondensatoreinheit reinigen. • Den Kondensatbehälter entleeren. • Ablassschlauch kontrollieren. • Kontrollieren, ob der Aufstellungsort geeignet ist. • Den Lufteinlass sauber halten. • Ein Programm mit einer höheren Trockenintensität oder ein Zeit-Programm verwenden.
Es sind brummende Geräusche zu hören	<ul style="list-style-type: none"> • Der Kompressor ist in Betrieb. Diese Geräusche sind völlig normal und deuten nicht auf einen Fehler hin.
Der Trockner schaltet sich am Ende des Programms aus	<ul style="list-style-type: none"> • Der Trockner schaltet sich automatisch aus, um Energie zu sparen. Das ist kein Fehler, sondern eine normale Funktion.



WARNUNG!

Wenn Sie die Probleme nicht selbst beheben können und Hilfe benötigen:

- Die Ein/Aus-Taste drücken.
- Das Netzkabel herausziehen und den Kundendienst anrufen.

Technische Daten

Modell	VDW8030W
Abmessungen (L*B*H)	595x600x845 mm
Umgebungstemperatur	+2 °C - +35 °C
Nenneingangsleistung	750 W
Nennspannung	220-240 V~
Nennfrequenz	50 Hz
Kältemittel	R290
Gewicht des Produkts	44 kg
Nennkapazität	8,0 kg



HINWEIS!

- Die Nennkapazität ist die maximale Kapazität; stellen Sie sicher, dass die getrockneten Kleidungsstücke, die in die Trommel gelegt werden, die Nennkapazität nicht überschreiten.
- Stellen Sie den Trockner nicht in einem Raum auf, in dem Frostgefahr besteht. Bei Temperaturen um den Gefrierpunkt funktioniert der Trockner möglicherweise nicht richtig.
- Es besteht ein Risiko auf Beschädigungen, wenn das Kondenswasser in der Pumpe, den Schläuchen und/oder dem Kondensatbehälter gefriert.

1 consignes de sécurité



Veillez lire ces consignes avant d'utiliser l'appareil et les ranger pour un usage futur.

Prière de ne pas utiliser l'appareil sans avoir lu d'abord les consignes.

- Vérifiez tout signe d'endommagement de l'emballage ou de l'appareil, ayant pu survenir durant le transport. N'utilisez jamais un appareil endommagé, mais contactez votre fournisseur.
- Le fait d'ignorer les consignes du mode d'emploi ou une utilisation inappropriée de l'appareil peuvent entraîner des dommages au niveau de l'appareil ou du linge, ou des blessures pour l'utilisateur. Conservez le mode d'emploi dans un endroit pratique, à proximité de l'appareil.

LIEU D'INSTALLATION ET ENVIRONS

- Cet appareil est destiné à une utilisation à l'intérieur exclusivement.
- Éloignez l'appareil de sources de chaleur et de la lumière directe du soleil, afin d'éviter la corrosion des pièces en plastique et en caoutchouc.
- L'appareil ne doit pas être installé derrière une porte avec verrou, une porte coulissante ou une porte avec une charnière située du côté opposé à celui du sèche-linge, qui empêcherait l'ouverture complète de la porte du sèche-linge.
- Placez l'appareil dans une pièce bien aérée, car cet appareil peut générer de la chaleur et de l'humidité durant son utilisation.
- N'installez pas l'appareil dans une pièce où la température peut chuter en dessous de 5 °C, car les pièces de l'appareil peuvent être endommagées en cas de gel de l'eau.





N'installez pas l'appareil dans des environnements humides ou des pièces contenant des gaz explosifs ou caustiques. En cas de fuites ou d'éclaboussures d'eau, laissez l'appareil sécher à l'air libre.

- N'utilisez jamais de pulvérisateurs ou substances inflammables aux environs immédiats de l'appareil.

INSTALLATION

- Placez l'appareil sur une base (en béton) solide, de niveau et stable.
- Ajustez les pieds réglables de l'appareil pour vous assurer que l'appareil se trouve de niveau et est équilibré.
- Après l'installation, laissez le sèche-linge au repos pendant 24 heures avant de l'utiliser. Si vous ne le faites pas, vous risquez une panne de la pompe à chaleur qui ne sera pas couverte par la garantie.
- Si le sèche-linge doit être couché sur l'un de ses côtés pendant le transport ou la maintenance, placez-le avec son côté gauche vers le bas, vu de l'avant de l'appareil.
- Avant de brancher l'appareil sur le secteur, attendez au moins 2 heures pour lui permettre d'atteindre la température ambiante.
- Mettez au rebut les matériaux d'emballage conformément aux réglementations locales. Gardez le matériel hors de portée des enfants. Risque de suffocation.

INSTALLATION ÉLECTRIQUE

- Branchez l'appareil sur une prise d'alimentation mise à la terre, protégée par un fusible conforme aux valeurs indiquées sur la plaque signalétique.
- Veillez particulièrement à ce que l'appareil ne soit pas placé sur le câble d'alimentation.
-  Pour éviter tout danger, un câble d'alimentation endommagé peut être remplacé uniquement par le fabricant, son agent de maintenance ou des personnes de qualification similaire.
-  Si l'appareil est endommagé, il ne doit pas être utilisé tant qu'il n'est pas réparé par le fabricant, son agent de maintenance ou des personnes de qualification similaire.
- L'appareil ne doit pas être branché sur le secteur en utilisant une rallonge électrique.
-  Ne branchez pas l'appareil sur le secteur en utilisant un dispositif de commutation externe tel qu'une minuterie de programme ; ne le branchez pas non plus sur une alimentation qui est régulièrement activée et coupée par le fournisseur d'électricité.
- Ne branchez pas l'appareil sur une prise électrique prévue pour un rasoir électrique ou un sèche-cheveux.

- La fiche d'alimentation doit être accessible après l'installation.



N'utilisez jamais de rallonge ou de prise multiple pour établir une connexion.



Ne tirez pas la fiche hors de la prise d'alimentation s'il y a du gaz inflammable aux alentours.



Ne tirez jamais sur la fiche d'alimentation avec les mains mouillées.



Débranchez toujours l'appareil lorsqu'il n'est pas utilisé.

- Le branchement sur l'alimentation électrique doit être exécuté par un technicien ou expert ayant bénéficié d'une formation adéquate.
- Toute réparation ou opération de maintenance relative à la sécurité ou aux performances doit être effectuée par des experts formés.
- En cas de défaut, utilisez uniquement des pièces de rechange approuvées, en provenance de fabricants autorisés.
- En cas de branchement incorrect de l'appareil, d'utilisation incorrecte ou d'entretien par une personne non autorisée, Inventum ne sera pas responsable de tout dommage occasionné car de tels dommages ne seront pas couverts par la garantie.



RISQUE D'EXPLOSION ET D'INCENDIE

- Veuillez ne pas sécher des vêtements avec toute substance inflammable, telle que de l'essence ou de l'alcool. Il existe alors un risque d'explosion.
- L'appareil contient un réfrigérant R290 respectueux de l'environnement mais inflammable. Éloignez l'appareil des flammes nues et autres sources d'inflammation.
- Le sèche-linge ne doit pas être utilisé si des produits chimiques industriels ont été utilisés pour le nettoyage.
- Ne séchez pas d'articles non lavés dans le sèche-linge.
- Les articles qui ont été souillés avec des substances telles que de l'huile de cuisson, acétone, alcool, pétrole, essence, détachants, térébenthine, cires et solvants pour cire, doivent être lavés dans une eau chaude avec une quantité supplémentaire de lessive avant d'être séchés dans le sèche-linge.

- Les articles tels que le caoutchouc mousse (mousse de latex), les bonnets de douche, les textiles imperméables, les articles doublés de caoutchouc et les vêtements ou oreillers rembourrés en mousse de caoutchouc ne doivent pas être séchés dans le sèche-linge.
- Les articles imprégnés d'huile peuvent s'enflammer spontanément, particulièrement lorsqu'ils sont exposés à des sources de chaleur comme dans un sèche-linge. Les articles deviennent chauds, provoquant une réaction d'oxydation dans l'huile. L'oxydation crée de la chaleur. Si la chaleur ne peut pas s'échapper, les articles peuvent devenir suffisamment chauds pour prendre feu. L'entassement, l'empilage ou l'accumulation d'articles imprégnés d'huile peut empêcher la chaleur de s'échapper et créer ainsi un risque d'incendie.
- Retirez tous les objets des poches des vêtements, comme les briquets et allumettes.
- S'il est inévitable que des tissus contenant de l'huile végétale ou de cuisson, ou ayant été contaminés par des produits de soins pour cheveux, soient placés dans un sèche-linge, ces articles doivent d'abord être lavés à l'eau chaude avec une quantité de lessive supplémentaire. Ceci permettra de réduire, mais non d'éliminer, le risque.
- **AVERTISSEMENT** : N'arrêtez jamais un sèche-linge avant la fin du cycle de séchage, à moins que tous les articles soient retirés rapidement de l'appareil et étalés de sorte que la chaleur se dissipe.
- Les orifices ne doivent pas être obstrués.
- Le filtre du sèche-linge doit être nettoyé fréquemment.
- Ne laissez pas les peluches s'accumuler dans le sèche-linge.

SÉCURITÉ DES ENFANTS

- Avant de refermer la porte de l'appareil et d'exécuter le programme, assurez-vous qu'il n'y a rien dans le tambour excepté du linge (p. ex. vérifiez si un enfant ou un animal a grimpé dans le tambour de l'appareil).
- Ne laissez pas des enfants âgés de 3 ans ou moins s'approcher de l'appareil, sauf s'ils sont sous une surveillance constante.
- Cet appareil peut être utilisé par des enfants à partir de 8 ans et des personnes aux capacités physiques, sensorielles ou mentales réduites ou manquant d'expérience ou de connaissance, s'ils sont sous surveillance ou ont reçu des instructions concernant l'utilisation de l'appareil d'une manière sûre et s'ils comprennent les risques liés à une utilisation inappropriée.

- Les enfants ne sont pas autorisés à jouer avec l'appareil.
- L'appareil ne doit pas être nettoyé ou entretenu par des enfants, sauf si ceci s'effectue sous surveillance.
- Les enfants doivent être surveillés, afin d'éviter qu'ils ne jouent avec l'appareil.
- Ne grimpez pas ou ne vous asseyez pas sur l'appareil.
- L'appareil a été fabriqué conformément aux normes de sécurité applicables.
- Déposez la porte ou désactivez le verrou lorsque vous mettez l'appareil au rebut. Des enfants se sont retrouvés bloqués à l'intérieur d'appareils usagés. Afin d'éviter une telle situation, cassez le verrou de la porte de votre appareil et arrachez les câbles électriques.

UTILISATION ET MAINTENANCE



Utilisez l'appareil uniquement pour le séchage du linge tel que décrit dans le mode d'emploi. La machine n'est pas prévue pour le nettoyage à sec.

- Le sèche-linge utilise un système de pompe à chaleur pour chauffer l'air. Le système se compose d'un compresseur et d'un échangeur de chaleur. Lorsque le sèche-linge est démarré, le fonctionnement du compresseur (le son de liquide s'écoulant) ou le flux de réfrigérant peut être plus bruyant tant que le compresseur fonctionne. Ceci n'est pas un signe de dysfonctionnement et n'affectera pas la durée de vie utile du sèche-linge. Au fil du temps et avec l'utilisation du sèche-linge, ce bruit s'estompera.
- Utilisez uniquement des produits conçus spécifiquement pour le séchage du linge. Inventum ne sera pas responsable de tout dommage ou décoloration de joints et pièces en plastique résultant d'une utilisation incorrecte d'agents de blanchiment ou colorants.
- En cas de défaut, utilisez uniquement des pièces de rechange approuvées, en provenance de fabricants autorisés.
- Assurez-vous que toutes les poches des vêtements sont vides. Les articles pointus et rigides tels que les pièces de monnaie, broches, clous, vis, pierres, etc., peuvent gravement endommager cette machine.
- Retirez tous les objets des poches des vêtements, comme les briquets et allumettes, avant d'utiliser l'appareil.

- Veuillez ne pas fermer la porte avec une force excessive. Si vous avez des difficultés à fermer la porte, veuillez contrôler si les vêtements sont insérés et répartis correctement.
- En cas de branchement incorrect de l'appareil, d'utilisation incorrecte ou d'entretien par une personne non autorisée, l'utilisateur supportera les coûts liés à tout dommage occasionné, car un tel dommage ne sera pas couvert par la garantie.
- Lorsque vous nettoyez l'appareil, utilisez uniquement des agents nettoyants non corrosifs.
- La garantie ne couvre pas les consommables, des écarts de couleur mineurs, un bruit accru résultant de l'âge de l'appareil et qui n'affecte pas la fonctionnalité de l'appareil, et des défauts esthétiques au niveau des composants, qui n'affectent pas la fonctionnalité et la sécurité de l'appareil.

TRANSPORT/TRANSFERT APRÈS L'INSTALLATION

- L'eau accumulée doit être vidée de l'appareil.
- Si le sèche-linge ne peut pas être transporté en position verticale, inclinez-le sur son côté gauche, vu de l'avant de l'appareil.
- L'appareil est lourd. Transportez-le avec précaution. Ne tenez jamais une partie protubérante de l'appareil lorsque vous le soulevez. La porte de l'appareil ne peut pas être utilisée comme une poignée.

USAGE PRÉVU

- L'appareil est prévu exclusivement pour un usage domestique. Si l'appareil est utilisé à des fins professionnelles, commerciales, ou à des fins dépassant l'utilisation normale dans un foyer, ou si l'appareil est utilisé par une personne qui n'est pas un consommateur, la période de garantie sera égale à la période de garantie la plus courte requise par la législation applicable.
- Cet appareil est destiné à être utilisé dans des applications domestiques et similaires, telles que :
 - les zones de cuisine pour le personnel dans les magasins, bureaux ou environnements de type résidentiel ;
 - les fermes ;

- par les clients dans les hôtels, motels et autres environnements de type résidentiel ;
- les environnements de type chambre d'hôtes ;
- les zones pour un usage collectif dans les immeubles ou dans les laveries.
- L'appareil n'est pas destiné à être utilisé par des personnes (y compris de enfants) souffrant de handicaps physiques ou mentaux, ou des personnes manquant d'expérience et de connaissance. Ces personnes doivent être informées sur l'utilisation de l'appareil par une personne responsable de leur sécurité.

APPAREIL USAGÉ

- Déposez la porte ou désactivez le verrou lorsque vous mettez l'appareil au rebut. Des enfants se sont retrouvés bloqués à l'intérieur d'appareils usagés. Afin d'éviter une telle situation, cassez le verrou de la porte de votre appareil et arrachez les câbles électriques.



Ce marquage indique que le produit ne doit pas être mis au rebut avec d'autres déchets ménagers, à travers l'UE.

Afin de prévenir une nuisance possible pour l'environnement ou la santé humaine due à l'élimination incontrôlée des déchets, recyclez l'appareil de manière responsable en vue de favoriser la réutilisation durable des ressources matériels. Pour retourner l'appareil usagé, veuillez utiliser les systèmes de collecte ou contacter le détaillant où le produit a été acheté. Ils retournent l'appareil qui peut ensuite subir un recyclage respectueux de l'environnement.

2 description du produit

1. Réservoir de condensation
2. Bouton sélecteur de programme
3. Panneau de commande
4. Panneau supérieur
5. Tambour
6. Filtre de porte
7. Porte
8. Entrée d'air
9. Couverture de maintenance

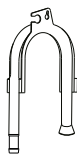
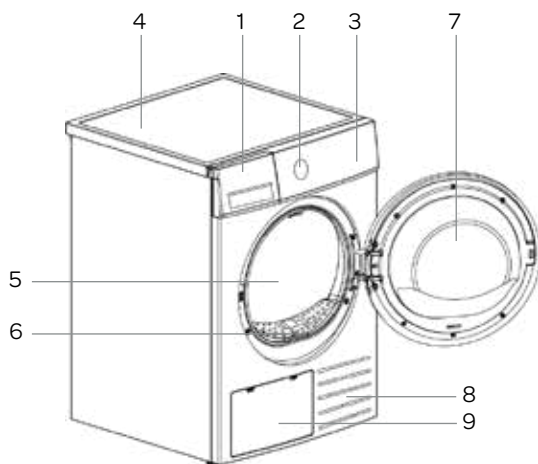

1 support de tuyau

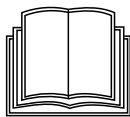

1 manuel d'utilisation

3 installation et connexion

ESPACE REQUIS POUR L'INSTALLATION



AVERTISSEMENT !

- La stabilité est importante pour éviter que le produit se déplace à travers le site d'installation ! Veillez à mettre de niveau l'appareil et à l'installer sur une base stable dans le sens longitudinal et le sens transversal, en vissant ou dévissant les pieds réglables.
- Assurez-vous que l'appareil n'est pas posé sur le câble d'alimentation.
- Veillez à observer les dégagements minimum requis à partir des murs, comme indiqué dans la figure.
- Ne placez pas l'appareil sur une moquette à poils longs, car ceci peut entraver la circulation d'air.



La pièce dans laquelle l'appareil est placé doit satisfaire aux exigences suivantes :

1. Base solide sèche, de niveau et stable
2. Éviter la lumière directe du soleil
3. Un endroit propre, où la saleté ne peut pas s'accumuler. L'air doit pouvoir circuler librement autour de l'appareil. N'obstruez pas l'entrée d'air à l'avant ou les grilles d'admission d'air à l'arrière de la machine.
4. La température ambiante se situe entre 10 et 25 °C.
5. Placez l'appareil dans une pièce bien aérée, car l'utilisation de cet appareil peut générer de la chaleur et de l'humidité. Éloignez l'appareil de sources de chaleur telles que des appareils de combustion au charbon, gaz ou bois.
6. Ne posez pas ce sèche-linge sur un lave-linge sans un kit de superposition.

DÉBALLAGE DE L'APPAREIL



AVERTISSEMENT !

- Déplacez l'appareil à au moins deux personnes et portez des vêtements de protection, tels que des gants solides.
- Le matériau d'emballage (p. ex. films, mousse de polystyrène) peut être dangereux pour les enfants.
- Il existe un risque de suffocation ! Éloignez des enfants l'ensemble de l'emballage.

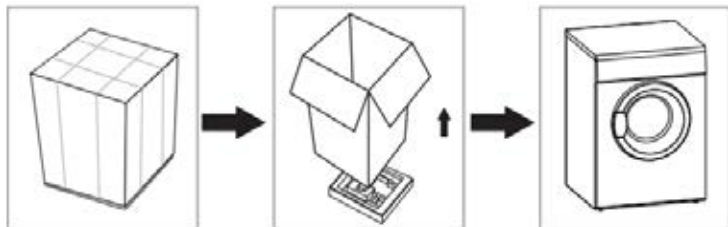

INSTALLATION DU TUYAU DE VIDANGE EXTERNE

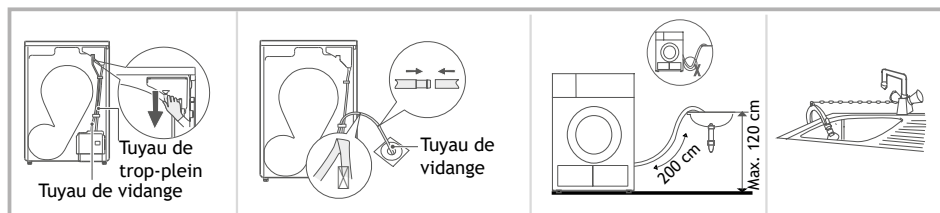

Tirez le tuyau de vidange vers le haut

Placez le tuyau de vidange externe dans la bouche d'évacuation (veillez à ne pas plier le tuyau de vidange externe)

Placez le support de tuyau dans le lavabo ou tout autre évier

MISE DE NIVEAU DE L'APPAREIL

AVERTISSEMENT !

- Une mise de niveau incorrecte de l'appareil avec les pieds réglables, peut entraîner un déplacement de l'appareil dans la pièce et un fonctionnement bruyant.

Utilisez un niveau et une clé pour mettre l'appareil de niveau.

1. Faites pivoter les pieds réglables à l'aide d'une clé.
2. Mettez de niveau l'appareil dans le sens longitudinal et transversal.

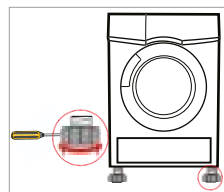

BRANCHEMENT DE L'APPAREIL SUR LE SECTEUR

AVERTISSEMENT !

- Avant de brancher l'appareil sur le secteur, attendez au moins 2 heures jusqu'à ce que la température ambiante soit atteinte.
- Branchez l'appareil sur une prise de courant mise à la terre. Après l'installation, la prise murale doit être facilement accessible. La prise doit être munie d'un contact à la terre (conformément aux réglementations en vigueur).
- Les informations concernant votre appareil sont indiquées sur la plaque signalétique.

AVERTISSEMENT !

- L'utilisation d'une protection contre la surtension pour protéger l'appareil en cas de foudre, est recommandée.

AVERTISSEMENT !

- Ne connectez pas l'appareil sur le secteur en utilisant une rallonge électrique.

ATTENTION !

- Ne branchez pas l'appareil sur une prise électrique prévue pour un rasoir électrique ou un sèche-cheveux.
- Toute réparation ou opération de maintenance relative à la sécurité ou aux performances doit être effectuée par des experts formés.
- Un câble d'alimentation endommagé doit être remplacé uniquement par une personne autorisée par le fabricant.

4 fonctionnement

AVANT LA PREMIÈRE UTILISATION

i ATTENTION !

- Avant la première utilisation, nettoyez l'intérieur du tambour avec un chiffon doux humide.
- 1. Placez quelques chiffons propres dans le tambour.
- 2. Insérez la fiche d'alimentation dans la prise de courant et appuyez sur le bouton MARCHE/ARRÊT **Ⓢ**.
- 3. Sélectionnez le programme RAFRAÎCHIR et appuyez sur le bouton DÉMARRAGE/PAUSE **▶||** pour démarrer l'appareil.
- 4. Lorsque le programme est terminé, veuillez suivre les consignes NETTOYAGE et ENTRETIEN pour nettoyer le filtre du sèche-linge.
- Durant le séchage, le flux d'air et la pompe vont générer un peu de bruit, ce qui est entièrement normal,

AVANT CHAQUE CYCLE DE SÉCHAGE

1. Avant chaque cycle de séchage, triez votre linge en lisant les étiquettes d'entretien.
2. Un essorage complet du linge dans le lave-linge permet d'écourter le temps de séchage et d'économiser de l'énergie.
3. Pour des résultats de séchage uniformes, triez le linge selon le type de tissu et sélectionnez le programme de séchage approprié.
4. Avant le séchage, veuillez fermer les boutons et fermetures éclair, les œillets et agrafes, attachez tous les rubans et retournez les poches.
5. Laissez les vestes ouvertes et détachez toute longue fermeture éclair afin que les textiles sèchent de manière uniforme.
6. Cousez ou retirez les armatures des soutiens-gorges.
7. Fermez les housses de couette et taies d'oreiller afin d'éviter que de petits articles s'enroulent à l'intérieur d'eux.
8. Le séchage de linge fabriqué dans des tissus particulièrement délicats, pouvant se déformer, n'est pas recommandé. Les types suivants de linge ne peuvent pas être séchés dans l'appareil car ceci pourrait entraîner une déformation de vos vêtements :
 - Vêtements en cuir et autres produits en cuir ;
 - Vêtements qui sont cirés ou traités de toute autre manière ;
 - Vêtements avec des parties importantes en bois, plastique ou métal ;
 - Vêtements avec des paillettes ;
 - Vêtements avec des parties métalliques sujettes à la rouille.
9. Ne séchez pas trop les vêtements, car des vêtements trop séchés peuvent se froisser facilement.

i ATTENTION !

- Ne placez pas dans l'appareil plus de charge que la capacité notée.
- Reportez-vous ci-dessous pour le poids de référence de vêtements secs (poids par article).
- Ne séchez pas du linge trempé. Vous pourriez endommager l'appareil.

 <p>Pull (mêlé 800 g)</p>	 <p>Veste (coton 800 g)</p>	 <p>Jeans (800 g)</p>	 <p>Serviette de bain (coton 900 g)</p>
 <p>Drap de lit simple (coton 600 g)</p>	 <p>Vêtements de travail (1120 g)</p>	 <p>Pyjamas (200 g)</p>	 <p>Chemise (coton 300 g)</p>
 <p>T-Shirt (coton 180 g)</p>	 <p>Sous-vêtements (coton 70 g)</p>	 <p>Chaussettes (mêlé - tissé 50 g)</p>	

Séchez uniquement du linge qui convient pour le séchage en tambour. Observez les étiquettes d'entretien du linge :

- Convient pour le séchage en tambour
- Processus de séchage normal : le séchage dans l'appareil est possible avec des programmes normaux et une température de 80°.
- Processus de séchage léger : la prudence est appropriée lors du séchage en tambour. Sélectionnez un processus léger avec une action thermique réduite.
- Ne pas sécher en tambour : le vêtement ne convient pas pour un séchage dans l'appareil.

PRÉPARATIFS AVANT SÉCHAGE

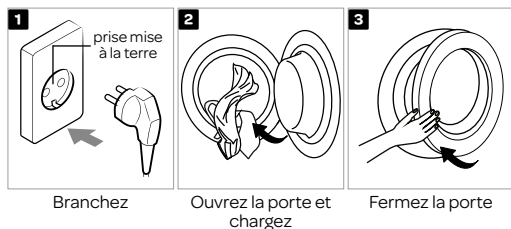

SÉCHAGE

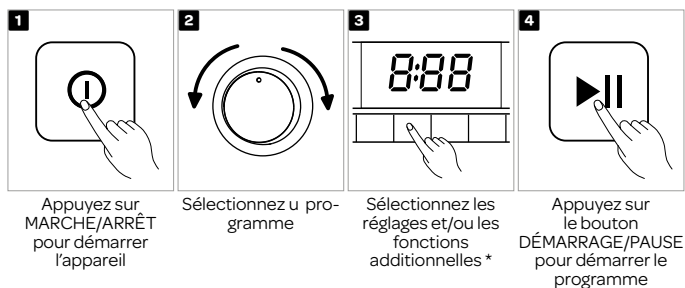

* Sélectionnez TEMPS, SIGNAL, ANTI-FROISSAGE, RETARD DÉMARRAGE, LAMPE, SILENCIEUX, HYGIÈNE ou INTENSITÉ, pour des options additionnelles.

APRÈS SÉCHAGE

Lorsque le programme est terminé et que l'appareil est prêt, un signal sonore va retentir et [0:00] apparaît sur l'affichage.

Le sèche-linge démarre automatiquement la phase anti-froissage si le linge n'est pas retiré du tambour.

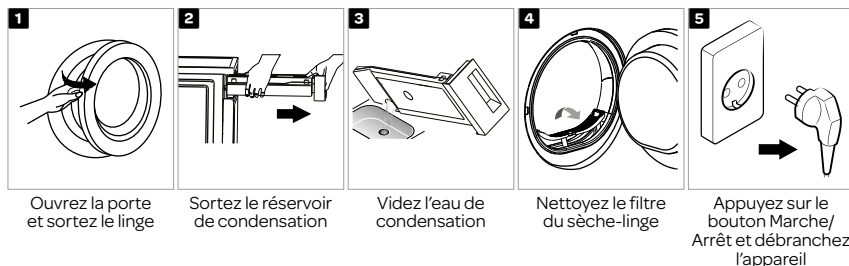

Lorsque la porte de l'appareil est ouverte, l'éclairage intérieur s'allume.

N'oubliez pas d'appuyer sur le bouton Marche/Arrêt avant de débrancher l'appareil.

PANNEAU DE COMMANDE

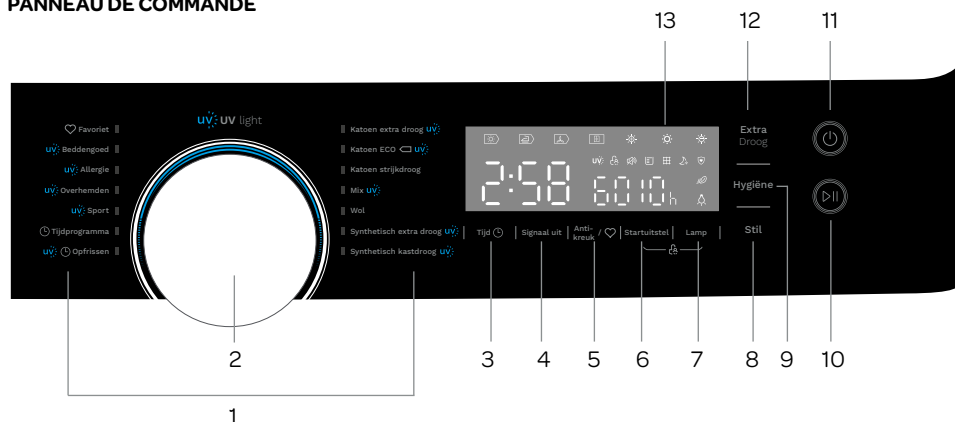

N°	Symbole	Bouton ou indicateur	Description
1.		Programmes	Programmes disponibles (reportez-vous au tableau des programmes pour plus d'informations).
2.		Bouton sélecteur de programme	Tournez le bouton sélecteur de programme vers la gauche ou la droite, afin de sélectionner le programme souhaité.
3.		Temps	Appuyez sur le bouton de temps pour ajuster le temps de séchage par paliers de 10 minutes.
4.		Signal	Appuyez sur le bouton pour désactiver ou activer le signal sonore.
5.		Anti-froissage	À la fin du cycle de séchage, le temps d'anti-froissage par défaut est de 60 minutes ; il est possible de sélectionner un temps de 30 ou 90 minutes.
6.		Retard démarrage	Utilisez cette fonction pour démarrer le cycle de séchage après qu'un certain temps s'est écoulé.
7.		Lampe	Appuyez sur le bouton LAMPE pour activer la lumière du tambour pendant 1 minute lorsque la porte est ouverte.
8.		Silencieux	Appuyez sur le bouton pour activer l'option de séchage silencieux.
9.		Hygiène	Appuyez sur le bouton pour activer la fonction d'hygiène.
10.		Bouton démarrage/pause	Appuyez sur le bouton pour démarrer le processus de séchage ou le mettre en pause. L'ouverture de la porte entraîne également une pause de l'appareil. Lorsque vous refermez la porte, appuyez de nouveau sur le bouton pour reprendre le processus de séchage.
11.		Marche/arrêt	Appuyez sur le bouton marche/arrêt pour démarrer ou arrêter l'appareil.
12.		Extra sec	L'option extra sec vous permet d'ajuster le niveau de séchage du linge.
13.		Affichage	L'affichage montre les réglages, la durée restante estimée, les options et messages de statut pour votre appareil. L'affichage restera allumé durant le cycle.
		Verrouillage enfant	Lorsque ce témoin s'allume, le verrouillage enfant est activé.
		UV	La lampe UV intégrée assure une stérilisation après le cycle de séchage. La lampe UV est ajoutée automatiquement à certains programmes - reportez-vous au panneau de commande.
		Anti-froissage	Lorsque ce témoin s'allume, la fonction d'anti-froissage est ajoutée.
		Intensité (niveau de séchage)	Lorsque ce témoin s'allume, la fonction extra sec est ajoutée.
		Nettoyer filtre	Avertissement : lorsque ce témoins s'allume, le filtre du sèche-linge doit être nettoyé.
	Réservoir de condensation plein	Avertissement : lorsque ce témoins s'allume, le réservoir de condensation est plein et il doit être vidé.	

Tijd

Temps

Lorsque le programme [Temps séchage] ou [Rafraîchir] est sélectionné, le bouton [Temps] peut être utilisé pour ajuster le temps de séchage par paliers de 10 min.

Signaal uit

Signal

Activez ou désactivez le signal sonore. Par défaut, le signal sonore est activé.

Lorsque le signal sonore est activé :

1. Le sèche-linge va confirmer par un son le bouton de fonction actionné.
2. Si le bouton de programme est tourné pendant que le sèche-linge fonctionne, le signal sonore va rappeler à l'utilisateur qu'il s'agit d'une opération non valide.
3. Lorsque le programme de séchage est terminé, le signal sonore va retentir.

Anti- kreuk

Anti-froissage

À la fin du cycle de séchage, le temps d'anti-froissage est de 60 minutes (par défaut) ou de 30 minutes et 90 minutes (sélection).

Cette fonction empêche le linge de se froisser. Le linge peut être enlevé pendant la phase d'anti-froissage.

À l'exception de [Laine] et [Rafraîchir], tous les autres programmes disposent de cette

fonction.

Startuitstel

Retard démarrage

Utilisez cette fonction pour démarrer le processus de séchage après qu'un certain temps s'est écoulé. Lorsque le délai prédéfini expire, le programme de séchage sélectionné démarre automatiquement. Le compte à rebours du délai débute sur l'affichage et le témoin clignote. Pour définir le RETARD DE DÉMARRAGE, procédez comme suit :

1. Chargez votre linge et assurez-vous que la porte de l'appareil est fermée.
2. Appuyez sur le bouton MARCHE/ARRÊT, puis tournez le bouton sélecteur de programme et sélectionnez le programme souhaité.
3. Sélectionnez la fonction ANTI-FROISSAGE si nécessaire.
4. Appuyez sur le bouton RETARD DÉMARRAGE. Réglez les heures en appuyant à plusieurs reprises sur le bouton RETARD DÉMARRAGE, ou en le maintenant enfoncé. Le délai peut être réglé entre 0 et 12 heures.
5. Appuyez sur le bouton DÉMARRAGE/PAUSE pour activer le programme avec le démarrage différé.

ATTENTION!

- Si vous appuyez de nouveau sur le bouton DÉMARRAGE/PAUSE, la fonction de retard sera mise en pause. Appuyez de nouveau sur le bouton DÉMARRAGE/PAUSE pour réactiver la fonction RETARD DÉMARRAGE.
- Pour annuler la fonction RETARD DÉMARRAGE, appuyez sur le bouton MARCHE/ARRÊT.

Lamp

Lampe

La lumière du tambour va s'allumer pendant 1 minute lorsque le bouton est actionné ou 1 minute lorsque la porte est ouverte.

Stil

Séchage silencieux

La vitesse de rotation du tambour va chuter afin de réduire le bruit du sèche-linge.

Remarque : ceci va entraîner un prolongement du temps de séchage.

Hygiëne

Hygiène avec lumière UV

Après avoir sélectionné le programme, vous pouvez choisir la fonction HYGIÈNE avec lampe UV en fonction de vos besoins. Appuyez sur HYGIÈNE pour sélectionner cette fonction.

Appuyez de nouveau sur le bouton pour annuler.

Après la sélection de la fonction HYGIÈNE, un délai de 20 à 60 minutes sera ajouté à la durée du programme en fonction du cycle spécifique.

Le linge est stérilisé au stade final du processus de séchage, ce qui rend les vêtements plus propres et plus sûrs. Utilisez cette fonction avec précaution pour le linge léger, fin ou délicat.

Extra Droog **Extra sec**

L'option EXTRA SEC vous permet d'ajuster le niveau de séchage du linge. Elle permet d'ajouter plus de temps au processus de séchage. Choisissez cette option avant de démarrer le processus de séchage. L'option EXTRA SEC n'est pas disponible pour les programmes suivants : **Laine, Temps de séchage et Rafraîchir.**

Startuitstel | Lamp **Verrouillage enfant**

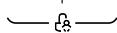

Cette fonction est un dispositif de sécurité permettant d'éviter que des enfants utilisent le panneau de commande de façon abusive.

Pour activer le verrouillage enfant, procédez comme suit :



- Lorsque le processus de séchage est actif, appuyez simultanément sur les boutons RETARD DÉMARRAGE et LAMPE démarrage FROISSAGE et maintenez-les enfoncés pendant 3 secondes pour activer le verrouillage enfant. Le témoin du verrouillage enfant s'allume sur l'affichage.

Désactivation du verrouillage enfant

- Appuyez sur les boutons RETARD DÉMARRAGE et LAMPE et maintenez-les enfoncés pendant 3 secondes pour désactiver le verrouillage enfant. Le témoin du verrouillage enfant disparaît de l'affichage.

ATTENTION !

Le verrouillage enfant désactive la fonction de tous les boutons excepté le bouton marche/arrêt et la combinaison du bouton de verrouillage enfant. La désactivation du verrouillage est possible uniquement si vous appuyez simultanément sur les deux boutons RETARD DÉMARRAGE et LAMPE. Veuillez désactiver le verrouillage enfant avant de sélectionner un nouveau programme !

Anti- kreuk /

Mon cycle

L'option  « Mon cycle » vous permet de définir votre programme favori avec les options supplémentaires de votre choix. Pour définir votre programme favori, procédez comme suit :

1. Sélectionnez votre programme favori à l'aide du bouton sélecteur de programme, ainsi que toutes les options supplémentaires que vous souhaitez ajouter.
 2. Appuyez sur le bouton ANTI-FROISSAGE et maintenez-le enfoncé pendant 3 secondes, jusqu'à ce que le signal sonore retentisse. Votre programme favori a été enregistré.
 3. Tournez le bouton sélecteur de programme vers la position MON CYCLE et appuyez sur DÉMARRAGE pour démarrer le processus de séchage.
- Si vous souhaitez modifier les réglages de Mon cycle, répétez les étapes 1 et 2.

PROGRAMMES

Programme		Charge max.	Description du programme
Coton	Extra sec	8,0 kg	Pour que le linge en coton à une ou plusieurs couches soit complètement sec pour un rangement direct.
	Standard 		Prêt à repasser
	Prêt à repasser		
Mix		3,5 kg	Utilisez ce programme pour sécher du linge fabriqué en tissus mêlés, coton et synthétique. Après le processus de séchage, le linge sera sec.
Laine		1,0 kg	Séchage délicat pour articles en laine lavables à la machine. La teneur en humidité finale va dépendre du taux de charge et du taux d'humidité après essorage.
Synthétique	Extra	3,5 kg	Pour que des tissus synthétiques épais ou à plusieurs couches soient complètement secs.
	Standard		Pour sécher des textiles synthétiques fins, qui ne sont pas repassés, tels que des chemises à entretien facile, des vêtements pour bébé ou des chaussettes.
Mon cycle		--	Définissez et enregistrez votre programme favori.
Linge de lit		4,0 kg	Pour sécher du linge de lit, des draps ou autres articles de grande taille.
Allergie		1,0 kg	Pour sécher une petite quantité de vêtements qui nécessitent un soin particulier, comme des vêtements pour des personnes ayant une peau extrêmement sensible ou des allergies cutanées ou des vêtements pour bébé.
Chemises		1,0 kg	Pour du linge d'entretien facile, tel que des chemises et blouses dotées de la fonctionnalité anti-froissage, afin de réduire l'effort de repassage. Placez les vêtements individuellement et de manière séparée dans le sèche-linge. Une fois séchés, retirez rapidement les vêtements et accrochez-les à un cintre
Sports		3,0 kg	Pour sécher des vêtements de sport et des tissus fins à base de polyester, qui ne se repassent pas.
Temps	Temps de séchage	3,0 kg	Pour sécher des articles individuels ou pour achever le processus de séchage de tissus à plusieurs couches avec un comportement au séchage différent, comme des vestes, oreillers ou articles volumineux. Min 10 minutes jusqu'à max. 150 minutes (par paliers de 10 minutes)
	Rafraîchir	1,0 kg	Pour rafraîchir des vêtements ou éliminer des odeurs. Min 20 minutes jusqu'à max. 220 minutes (par paliers de 10 minutes).

ATTENTION !

- Les tissus épais ou à plusieurs couches, comme le linge de lit, les jeans, les vestes, ne sont pas faciles à sécher. Il serait préférable de choisir le programme Coton Extra ou d'ajouter l'option Extra sec.
- Étant donné que les vêtements d'une matière inégale, épais et à plusieurs couches ne sont pas facile à sécher, il est préférable de choisir le programme de temps de séchage approprié pour les sécher, si certaines parties des vêtements sont toujours humides une fois le programme terminé.

SÉLECTION DE FONCTIONS ADDITIONNELLES

Une fonction additionnelle peut être ajoutée au programme de séchage, avant d'appuyer sur le bouton DÉMARRAGE.

PROGRAMME		RETARD DÉMARRAGE	TEMPS	SILENCIEUX	HYGIÈNE (Durée de la lumière UV)	EXTRA SEC	ANTI-FROISSAGE
Coton	Extra sec	●		●	● (60 min)	●	●
	Standard 	●		●	● (60 min)	●	●
	Prêt à repasser	●					●
Mix		●		●	● (40 min)	●	●
Laine		●					
Synthétique	Extra	●		●	● (20 min)	●	●
	Standard	●		●	● (20 min)	●	●
Mon cycle		●	--				
Linge de lit		●		●	● (60 min)	●	●
Allergie		●		●	● (60 min)	●	●
Chemises		●		●	● (20 min)	●	●
Sports		●		●	● (20 min)	●	●
Temps	Temps de séchage	●	●	●			
	Rafraîchir	●	●		● (20 min)		

⚠ AVERTISSEMENT ! Débranchez toujours l'appareil avant le nettoyage et la maintenance.

Nettoyage de l'extérieur de l'appareil

Une maintenance appropriée de l'appareil peut prolonger sa durée de vie utile. Nettoyez l'extérieur de l'appareil et le panneau de commande à l'aide d'un chiffon humide et d'eau. Nettoyez la porte, particulièrement le hublot intérieur, le joint situé autour de l'ouverture de porte, ainsi que le capteur d'humidité à l'intérieur du tambour. Si nécessaire, un produit nettoyant neutre, non abrasif dilué peut être utilisé pour nettoyer l'appareil.

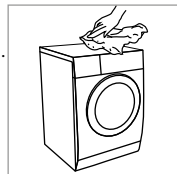

Vidage du réservoir de condensation

1. Sortez le réservoir de condensation et maintenez-le à deux mains.
2. Soulevez le réservoir de condensation, videz l'eau de condensation dans le lavabo.
3. Installez le réservoir de condensation.

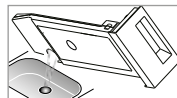

⚠ AVERTISSEMENT !

- Videz le réservoir de condensation après chaque utilisation. Si le réservoir de condensation se remplit complètement, le programme va se mettre en pause et le symbole «  » va s'allumer. Une fois le réservoir vidé, le sèche-linge peut être redémarré en appuyant sur le bouton DÉMARRAGE/PAUSE.
- Ne buvez pas l'eau de condensation.
- N'utilisez pas le sèche-linge sans le réservoir de condensation.

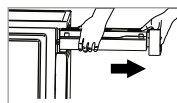

Nettoyez les filtres

Ce sèche-linge est doté d'une filtre à peluches principal sur la porte. Veillez à nettoyer le filtre de porte après chaque cycle.

ⓘ REMARQUE !

- Pour s'assurer que le filtre à double couche peut être fermé en douceur, les flèches aux deux extrémités doivent être alignées et la fente centrale et la nervure doivent être alignées.

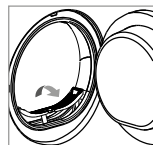

Nettoyage du filtre du sèche-linge

1. Ouvrez la porte.
2. Sortez le filtre.
3. Ouvrez le filtre et retirez les peluches. Vous pouvez le laver avec de l'eau.
4. Séchez bien le filtre avant de le réinstaller, ou laissez-le sécher à l'air libre pendant quelques heures avant de le réinstaller.

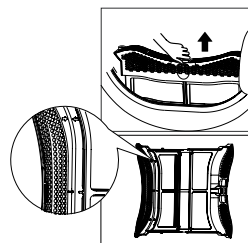

ⓘ REMARQUE !

- Les peluches accumulées sur le filtre du sèche-linge vont bloquer la circulation d'air, ce qui a pour résultat un temps de séchage plus long et une augmentation de la consommation d'énergie. Par conséquent, le filtre du sèche-linge doit être nettoyé après chaque utilisation.
- Prenez note de l'orientation correcte avant d'insérer le filtre du sèche-linge.
- N'utilisez pas le sèche-linge sans le filtre !
- Nettoyez le filtre du sèche-linge après chaque utilisation afin d'éviter l'accumulation de peluche à l'intérieur du sèche-linge.

Nettoyage de l'unité de condensation

Veillez nettoyer l'unité de condensation environ tous les 3 mois, si elle est utilisée fréquemment.

N'endommagez pas l'unité de condensation !

1. Laissez refroidir le sèche-linge.
2. De l'eau résiduelle peut s'échapper ; placez un chiffon absorbant sous le couvercle de maintenance.
3. Déverrouillez le couvercle de maintenance.
4. Ouvrez complètement le couvercle de maintenance.
5. Éliminez les peluches et bourres de l'unité de condensation à l'aide d'un aspirateur avec une brosse de dépoussiérage comme accessoire. N'appliquez aucune pression ; vous risquez sinon d'endommager l'unité de condensation. Le sèche-linge ne séchera pas si les ailettes de refroidissement sont endommagées ou pliées.
6. Nettoyez les joints.
7. Fermez le couvercle de maintenance jusqu'à ce qu'il se bloque en position.

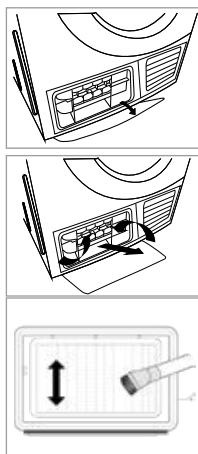

**⚠ AVERTISSEMENT ! N'utilisez pas d'objets durs/aux bords tranchants !
N'utilisez pas le sèche-linge sans l'unité de condensation !**

Dépannage

De nombreux dysfonctionnements et défauts pouvant survenir durant le fonctionnement quotidien, peuvent être facilement résolus.



Du temps et de l'argent seront économisés, car un appel de service ne sera pas nécessaire.

Le guide suivant peut vous aider à trouver la raison d'un dysfonctionnement et à le corriger.

Affichage	Raison	Solutions
	Réservoir de condensation plein	Videz le réservoir de condensation.
	Panne de pompe à eau ou panne du capteur de niveau d'eau	Veillez contacter le service clientèle si le problème persiste.
E33	Erreur de capteur de température	
E64	Erreur de communication de moteur BLDC	
E82	Erreur de communication de circuit imprimé	

- Seuls des techniciens agréés peuvent effectuer des réparations.
- Si l'affichage indique un code d'erreur différent et que le sèche-linge ne fonctionne pas, veuillez appeler le service clientèle.
- Avant d'appeler le **service clientèle**, veuillez vérifier si vous pouvez résoudre les problèmes vous-même, en consultant le mode d'emploi.

- **Avant d'appeler le service clientèle, veuillez vérifier si vous pouvez résoudre les problèmes vous-même, en consultant le mode d'emploi.**

Problème	Solution
L'affichage n'est pas allumé	<ul style="list-style-type: none"> • Vérifiez si l'alimentation électrique fonctionne. • Vérifiez si la fiche d'alimentation est insérée. • Vérifiez le programme sélectionné. • Appuyez sur le bouton MARCHE/ARRÊT.
«  » s'allume	<ul style="list-style-type: none"> • Videz le réservoir de condensation. • Si la lumière reste allumée, veuillez appeler le service après-vente.
«  » s'allume	<ul style="list-style-type: none"> • Nettoyez le filtre du sèche-linge.
Le sèche-linge ne démarre pas	<ul style="list-style-type: none"> • Branchez le sèche-linge sur le secteur. • Mettez en marche le sèche-linge. • Vérifiez si la porte est fermée. • Vérifiez si le programme est réglé. • Appuyez sur le bouton DÉMARRAGE/PAUSE.
Le degré de séchage n'a pas été atteint ou temps de séchage trop long	<ul style="list-style-type: none"> • Nettoyez le filtre du sèche-linge et l'unité de condensation. • Videz le réservoir de condensation. • Vérifiez le tuyau de vidange. • Vérifiez si le lieu d'installation est approprié. • Maintenez l'entrée d'air en état de propreté. • Utilisez un programme avec un niveau d'intensité de séchage plus élevé ou une durée plus longue.
Il y a des bruits de vrombissement	<ul style="list-style-type: none"> • Le compresseur est en cours de fonctionnement. Ces bruits sont assez normaux et ils n'indiquent pas de défaut.
Le sèche-linge se met hors tension à la fin du programme	<ul style="list-style-type: none"> • Le sèche-linge se met automatiquement hors tension afin d'économiser de l'énergie. Il ne s'agit pas d'une erreur, mais d'un fonctionnement normal.



AVERTISSEMENT !

Si vous ne pouvez pas résoudre les problèmes vous-même et que vous avez besoin d'aide :

- Appuyez sur le bouton MARCHE/ARRÊT.
- Débranchez l'appareil du secteur et appelez le service clientèle.

Spécifications techniques

Modèle	VDW8030W
Dimensions (L*H)	595x600x845 mm
Température ambiante	+2 °C - +35 °C
Puissance d'entrée nominale	750 W
Tension nominale	220-240 V~
Fréquence nominale	50 Hz
Réfrigérant	R290
Poids du produit	44 kg
Capacité nominale	8,0 kg



REMARQUE !

- La capacité nominale est la capacité maximale ; veillez à ce que la quantité de vêtements secs chargés dans l'appareil ne dépasse pas la capacité nominale.
- N'installez pas le sèche-linge dans une pièce avec un risque de gel. À des températures aux alentours du point de congélation, le sèche-linge peut ne pas être en mesure de fonctionner correctement
- Il existe un risque de dommage si l'eau de condensation arrive à geler dans la pompe, les tuyaux et/ou le réservoir de condensation.

Algemene service- en garantievoorwaarden

5 jaar Inventum garantie!

1. Op alle producten van het merk Inventum krijg je als consument 5 jaar Inventum garantie.
2. Binnen deze periode wordt een defect product of onderdeel, waardoor normaal functioneren van het product of onderdeel onmogelijk is geworden, altijd gratis gerepareerd of als reparatie niet mogelijk is en/of geen uitkomst biedt omgeruild (door hetzelfde of gelijkwaardig product). De beoordeling hiervan ligt bij Inventum.
3. Om aanspraak te maken op de 5 jaar Inventum garantie, kun je binnen 2 maanden na ontdekking van de storing of het defect teruggaan naar de winkel waar je het product hebt gekocht of contact opnemen met de afdeling service van Inventum via het service aanvraagformulier op de website www.inventum.eu/service.
4. De garantieperiode begint vanaf de datum op het originele aankoopbewijs van het product.
5. Voor het recht op garantie dien je altijd een kopie van het originele aankoopbewijs mee te sturen met de serviceaanvraag en dien je het originele aankoopbewijs te overleggen aan de servicemonteur.
6. De 5 jaar Inventum garantie geldt uitsluitend bij normaal huishoudelijk gebruik van de producten binnen Nederland.

Uitgesloten van garantie

1. De 5 jaar Inventum garantie geldt niet in geval van: normale slijtage, verbruiksartikelen, oneigenlijk gebruik, onvoldoende of verkeerd onderhoud, onjuiste en/of ondeskundige montage en installatie van het apparaat, reparaties door niet geautoriseerde derden, zakelijk of bedrijfsmatig gebruik, ontbreken van het serienummer, schade ontstaan door een van buiten komende oorzaak. Deze opsomming is niet limitatief.
2. B-keus producten en producten die ingebouwd zijn geweest in een showroom vallen niet onder de 5-jaar Inventum garantie en verder zijn hierbij alle optische beschadigingen zoals deuken en krassen en lichte gebruikssporen van iedere vorm van garantie uitgesloten.

Aanmelden van storingen aan Inventum producten

1. Storingen of defecten aan Inventum producten kunnen worden gemeld via het service aanvraagformulier op de website www.inventum.eu/service of via de verkoper van het product.
2. Bij het aanmelden dient een kopie van het originele aankoopbewijs te worden meegestuurd.
3. De afdeling service van Inventum bepaald op basis van de aanmelding en de aankoopnota of het product gerepareerd of omgeruild wordt.

Van belang om te weten

- Producten die worden opgestuurd zonder dat er eerst een aanmelding is gedaan worden niet in behandeling genomen. Op basis van een aanmelding ontvang je van Inventum bericht of er sprake is van garantie en of je het product moet opsturen.
- Vervanging of herstel van een defect product of een onderdeel daarvan leidt niet tot verlenging van de oorspronkelijke garantietermijn.
- Producten die voor vervanging of herstel in aanmerking komen moeten leeggeruimd en schoon zijn.

Kijk voor een uitgebreide uitleg over de garantievoorwaarden en zaken die daarvan zijn uitgesloten op de website van Inventum: www.inventum.eu/algemene-voorwaarden

Deze algemene garantie en servicevoorwaarden gelden voor producten van het merk Inventum met een aankoopdatum vanaf 27 april 2022 en gebruik binnen Nederland.

Voor Inventum producten die buiten Nederland worden gebruikt, maar in een EU-land, gelden de garantieregels van het betreffende land. Inventum verleent alleen in Nederland garantie en service door een witgoedmonteur.

Als consument heb je op grond van de wet recht op een deugdelijk product. Gaat het product eerder stuk dan je mag verwachten? Dan is er sprake van non-conformiteit. De wet biedt in dat geval aan jou als koper een aantal rechtsmiddelen ter bescherming. Deze wettelijke bescherming wordt niet aangetast door de bovenstaande commerciële garantie die door Inventum wordt gegeven op Inventum producten die binnen Nederland worden gebruikt.

Inventum Huishoudelijke Apparaten B.V., Meander 901, 6825 MH Arnhem, Nederland

General terms and conditions of service and warranty

5-year Inventum warranty!

1. Customers enjoy a 5-year full manufacturer's warranty on all Inventum products.
2. Within this period, a defective product or part, which makes normal functioning of the product or part impossible, will always be repaired free of charge or, if repair is not possible and/or does not provide a solution, replaced (by the same or equivalent product). The assessment of this lies with Inventum.
3. In order to make a claim under the 5-year Inventum warranty you must, within two months after discovering the fault or defect, either return the product to the shop where you bought it, or contact the Inventum customer service department by using the form at www.inventum.eu/service.
4. The warranty period starts from the date stated on the product's original sales receipt.
5. To invoke the warranty, you must always send a copy of the original proof of purchase with the service request and present the original proof of purchase to the service technician.
6. The 5-year warranty applies only to normal domestic use of Inventum products within the Netherlands.

Warranty exclusions

1. The 5-year Inventum guarantee does not apply in case of: normal wear and tear, consumables, improper use, insufficient or incorrect maintenance, incorrect and/or inexperienced assembly and installation of the appliance, repairs by unauthorised third parties, business or commercial use, missing serial number, damage caused by an external cause. This enumeration is not exhaustive.
2. B-choice products and products that have been built-in in a showroom are not covered by the 5-year Inventum warranty. All optical damage such as dents, scratches and slight traces of use are excluded from any warranty.

Reporting malfunctions on Inventum products

1. Faults or defects on Inventum products can be reported by using the service request form on the website www.inventum.eu/service or through the seller of the product.
2. A copy of the original proof of purchase must be included with the request.
3. Inventum's service department determines whether the product will be repaired or replaced, based on the request and the sales receipt.

Important to know

- Products sent without prior notification will not be accepted. Further to the notification you will be informed by Inventum whether a warranty applies and whether you must return the product.
- The replacement or repair of a defective product, or a part thereof, does not lead to an extension of the original warranty period.
- Products eligible for replacement or repair must be emptied and clean.

For a detailed explanation of the warranty conditions and items excluded from them, please visit Inventum's website www.inventum.eu/algemene-voorwaarden

These general warranty and service conditions apply to Inventum brand products purchased after 27 April 2022 and intended for use within the Netherlands.

For Inventum products used outside the Netherlands, but within a EU Member State, the warranty rules of that country apply. Inventum provides warranty and service by a white goods technician only in the Netherlands.

As a consumer, you are entitled by law to a properly working product. Does the product break down sooner than you might expect? This means that the product is not in conformity. In that case, the law offers you, the buyer, with a number of legal remedies for your protection. This legal protection is not affected by the above commercial warranty given by Inventum on Inventum products used within the Netherlands.

Inventum Huishoudelijke Apparaten B.V., Meander 901, 6825 MH Arnhem, The Netherlands

Allgemeine Service- und Garantiebedingungen

Fünf Jahre Inventum-Garantie

1. Auf alle Produkte der Marke Inventum erhalten Sie als Konsument fünf Jahre Inventum-Garantie.
2. Innerhalb dieses Zeitraums wird ein defektes Produkt oder Geräteteil, das dazu führt, dass das Produkt oder Geräteteil nicht normal funktioniert, in jedem Fall kostenlos repariert oder, falls Reparatur nicht möglich ist und/oder keine Lösung bietet, (gegen das gleiche oder ein gleichwertiges Produkt) umgetauscht. Die Beurteilung liegt im Ermessen von Inventum.
3. Um Ihren Anspruch auf die fünfjährige Inventum-Garantie geltend zu machen, wenden Sie sich innerhalb von 2 Monaten nach Feststellung der Störung oder des Defektes an das Geschäft, bei dem Sie das Produkt gekauft haben, oder kontaktieren Sie die Serviceabteilung von Inventum mittels des Serviceantragsformulars auf der Seite www.inventum.eu/service.
4. Die Garantiezeit beginnt an dem im Originalkaufbeleg des Produktes festgelegten Datum.
5. Zur Geltendmachung des Garantieanspruches ist dem Serviceantrag immer eine Kopie des Originalkaufbeleges beizulegen und ist der Originalkaufbeleg dem Servicetechniker vorzulegen.
6. Die fünfjährige Inventum-Garantie gilt ausschließlich bei normalem Hausgebrauch der Produkte innerhalb der Niederlande.

Garantieausschluss

1. Die fünfjährige Inventum-Garantie gilt nicht im Falle von: normalem Verschleiß, Verbrauchsartikeln, unsachgemäßem Gebrauch, unzureichender oder falscher Wartung, falscher und/oder unfachmännischer Montage und Installation des Gerätes, Reparaturen durch unbefugte Dritte, geschäftlicher oder gewerblicher Nutzung, Fehlen der Seriennummer und Beschädigung durch äußere Einwirkung. Diese Aufzählung ist nicht limitativ.
2. Produkte zweiter Wahl und Produkte, die in einem Ausstellungsraum eingebaut gewesen sind, fallen nicht unter die fünfjährige Inventum-Garantie, und ferner sind alle optischen Schäden wie Beulen und Kratzer sowie leichte Gebrauchsspuren von jeglicher Form der Garantie ausgeschlossen.

Meldung von Störungen an Inventum-Produkten

1. Störungen oder Defekte an Inventum-Produkten können mittels des Serviceantragsformulars auf der Seite www.inventum.eu/service oder über den Verkäufer des Produktes gemeldet werden.
2. Der Meldung ist eine Kopie des Originalkaufbelegs beizulegen.
3. Die Serviceabteilung von Inventum entscheidet auf der Grundlage der Meldung und des Kaufbelegs, ob das Produkt repariert oder umgetauscht wird.

Wichtige Informationen

- Produkte, die zugesandt werden, ohne dass zunächst eine Meldung gemacht wurde, werden nicht bearbeitet. Auf der Grundlage einer Meldung teilt Inventum Ihnen mit, ob die Garantie gilt, und ob Sie das Produkt zusenden sollen.
- Der Ersatz oder die Reparatur eines defekten Produktes oder eines seiner Geräteteile hat nicht eine Verlängerung der ursprünglichen Garantiefrist zur Folge.
- Produkte, die für Ersatz oder Reparatur in Betracht kommen, müssen leer und sauber sein.

Eine ausführliche Erläuterung zu den Garantiebedingungen und den Ausnahmen von der Garantie finden Sie auf der Seite von Inventum: www.inventum.eu/algemene-voorwaarden.

Diese allgemeinen Service- und Garantiebedingungen gelten für Produkte der Marke Inventum mit einem Kaufdatum ab dem 27. April 2022 und Nutzung innerhalb der Niederlande.

Auf Inventum-Produkte, die außerhalb der Niederlande, jedoch in einem EU-Staat genutzt werden, sind die Garantievorschriften des betreffenden Staates anwendbar. Inventum bietet nur in den Niederlanden Garantie und Service durch einen Weißwarentechniker an.

Als Konsument haben Sie aufgrund des Gesetzes Anspruch auf ein solides Produkt. Geht das Produkt früher kaputt, als Sie erwarten durften? In diesem Fall ist von Nichtkonformität die Rede. Das Gesetz bietet Ihnen als Käufer in diesem Fall einige Rechtsmittel zum Schutz. Dieser Rechtsschutz wird von der vorgenannten gewerblichen Garantie von Inventum auf Inventum-Produkte, die in den Niederlanden genutzt werden, nicht berührt.

Inventum Huishoudelijke Apparaten B.V., Meander 901, 6825 MH Arnheim, Niederlande

Conditions générales de garantie et de service après-vente

5 ans de garantie Inventum !

1. En tant que consommateur, vous bénéficiez d'une garantie Inventum de 5 ans sur tous les produits de la marque Inventum.
2. Pendant cette période, un produit défectueux ou une pièce défectueuse, rendant impossible le fonctionnement normal du produit ou de la pièce, sera toujours gratuitement réparé(e) ou, si la réparation n'est pas possible et/ou n'offre pas de solution, échangé(e) (par un produit identique ou équivalent). L'évaluation des défauts incombe à Inventum.
3. Pour revendiquer la garantie Inventum de 5 ans, vous pouvez retourner au magasin où vous avez acheté le produit dans les 2 mois suivant la découverte du défaut ou de la défectuosité, ou contacter le service après-vente d'Inventum par le biais du formulaire de demande d'intervention sur le site Web www.inventum.eu/service.
4. La période de garantie commence à partir de la date figurant sur le bon d'achat original du produit.
5. Pour avoir droit à la garantie, vous devez toujours envoyer une copie du bon d'achat original avec la demande d'intervention et présenter le bon d'achat original au technicien de service.
6. La garantie Inventum de 5 ans s'applique seulement à un usage ménager normal des produits aux Pays-Bas.

Sont exclus de la garantie

1. La garantie Inventum de 5 ans ne s'applique pas aux cas suivants : usure normale, consommables, utilisation abusive, entretien insuffisant ou incorrect, montage et installation incorrects et/ou incompetents de l'appareil, réparations effectuées par des tiers non autorisés, usage professionnel ou commercial, numéro de série manquant, dommages engendrés par une cause externe. Cette énumération n'est pas exhaustive.
2. Les produits de second choix et les produits qui ont été encastrés dans une salle d'exposition ne sont pas couverts par la garantie Inventum de 5 ans. Tous les dommages visibles tels que les bosses et les rayures et les légères traces d'utilisation sont exclus de toute garantie.

Signalement des pannes des produits Inventum

1. Les pannes ou les défauts des produits Inventum peuvent être signalés par le biais du formulaire d'intervention sur le site Web www.inventum.eu/service ou par l'intermédiaire du vendeur du produit.
2. Une copie du bon d'achat original doit être envoyée avec la demande.
3. Le service après-vente d'Inventum détermine sur la base de la demande et du bon d'achat si le produit sera réparé ou échangé.

Important à savoir

- Les produits envoyés sans demande préalable ne seront pas traités. Après avoir introduit votre demande, vous recevrez un message d'Inventum indiquant si vous avez droit à une garantie et si vous devez envoyer le produit.
- Le remplacement ou la réparation d'un produit défectueux ou d'une pièce défectueuse n'entraîne pas un prolongement du délai de garantie initial.
- Les produits éligibles pour le remplacement ou la réparation doivent être vidés et propres.

Pour une explication détaillée des conditions de garantie et des éléments qui en sont exclus, rendez-vous sur le site Web d'Inventum : www.inventum.eu/algemene-voorwaarden

Les présentes conditions générales de garantie et de service après-vente s'appliquent aux produits de la marque Inventum dont la date d'achat est postérieure au 27 avril 2022 et qui sont utilisés aux Pays-Bas.

Pour les produits Inventum utilisés en dehors des Pays-Bas, mais dans un pays de l'UE, les règles de garantie de ce pays s'appliquent. Inventum n'offre une garantie et un service après-vente par un technicien spécialisé en appareils électroménagers qu'aux Pays-Bas uniquement.

En tant que consommateur, vous avez droit, en vertu de la loi, à un produit fiable. Le produit tombe en panne plus tôt que prévu ? Il est alors question de non-conformité. Dans un tel cas, la loi vous offre, en tant qu'acheteur, un certain nombre de recours pour vous protéger. Cette protection juridique n'est pas affectée par la garantie commerciale ci-dessus accordée par Inventum sur les produits Inventum utilisés aux Pays-Bas.

Inventum Huishoudelijke Apparaten B.V., Meander 901, 6825 MH Arnhem, Nederland (Pays-Bas)

INVENTUM

VDW8030W/01.0124

Wijzigingen en drukfouten voorbehouden
Änderungen und Druckfehler vorbehalten
Sous réserve de modification
Modifications and errors reserved

INVENTUM

Inventum Huishoudelijke Apparaten B.V.

Postbus 5023
6802 EA Arnhem

www.inventum.eu

facebook.com/inventum1908
pinterest.com/inventum1908
youtube.com/inventum1908
instagram.com/inventum1908



www.inventum.eu

