

Hisense

life reimagined

GEBRUIKERSHANDLEIDING

Lees deze handleiding aandachtig vóór gebruik van deze machine en bewaar deze voor latere raadpleging.

WF7S1247BW





WF7S1247B*

NL

Nederlands

Deze wasmachine is uitsluitend bedoeld voor huishoudelijk gebruik.
Niet gebruiken voor wasgoed met een etiket waarop wordt aangegeven dat het niet geschikt is om te wassen in een wasmachine.

De volgende symbolen in de handleiding hebben de volgende betekenissen:

-  Informatie, advies, tip of aanbeveling
-  Waarschuwing - algemeen gevaar
-  Waarschuwing - gevaar voor elektrische schok
-  Waarschuwing - gevaar voor heet oppervlak
-  Waarschuwing - gevaar voor brand



Het is belangrijk om de instructies aandachtig te lezen.

INHOUD

| | | |
|-----------|---|--|
| 4 | VEILIGHEIDSVORZORGEN | INLEIDING |
| 12 | BESCHRIJVING VAN DE MACHINE | |
| 13 | Specificaties | |
| 14 | INSTALLATIE EN AANSLUITING | VOORBEREIDING VOOR HET EERSTE GEBRUIK |
| 15 | Transportbouten/-schroeven verwijderen | |
| 16 | Verplaatsen en transporteren na installatie | |
| 17 | Locatie | |
| 17 | Voetjes afstellen | |
| 18 | Spelingen | |
| 19 | Op de watertoevoer aansluiten | |
| 19 | Aquastop | |
| 20 | De afvoerslang aansluiten en bevestigen | |
| 22 | Voeding aansluiten | |
| 23 | VOOR HET EERSTE GEBRUIK | |
| 24 | DROOGPROCES, STAP VOOR STAP (1-6) | STAPPEN VAN HET WASPROCES |
| 24 | Stap 1: Neem de etiketten op het wasgoed in acht | |
| 25 | Stap 2: Het wasproces voorbereiden | |
| 32 | Stap 3: Het wasprogramma kiezen | |
| 34 | Stap 4: Aanvullende instellingen en functies selecteren | |
| 41 | Stap 5: Een wasprogramma starten | |
| 42 | Stap 6: Einde van het wasprogramma | |
| 43 | ONDERBREKINGEN EN WIJZIGING VAN HET PROGRAMMA | |
| 44 | OPENEN VAN DE DEUR IN EEN NOODGEVAL | REINIGING EN ONDERHOUD |
| 45 | ONDERHOUD & REINIGING | |
| 45 | Wasmiddelcompartiment schoonmaken | |
| 46 | Waterslang, behuizing wasmiddelverdeler en rubberen deurpakking schoonmaken | |
| 47 | Pompfilter reinigen | |
| 48 | Buitenkant schoonmaken | |
| 49 | PROBLEEMOPLOSSING | PROBLEEMOPLOSSING |
| 49 | Wat te doen...? | |
| 50 | Probleemoplossing en foutcodes | |
| 51 | AANBEVELINGEN EN ZUINIG GEBRUIK | OVERIGE |
| 52 | Tips voor het verwijderen van vlekken | |
| 54 | AFHANDELING | |
| 55 | NORMAAL ENERGIEVERBRUIK | |
| 56 | Uw apparaat koppelen met de toepassing ConnectLife | |

VEILIGHEIDSVORZORGEN



Lees de gebruiksaanwijzingen aandachtig vóór gebruik van de wasmachine.

Gebruik de wasmachine niet voordat u deze gebruiksaanwijzingen hebt gelezen en begrepen.

Deze gebruiksaanwijzingen worden verstrekt bij meerdere modellen van wasmachines. Daarom zijn sommige eigenschappen of functies mogelijk niet beschikbaar op uw machine.

De instructies niet naleven of ongepast gebruik van de machine kan leiden tot beschadiging van het wasgoed of de machine of de gebruiker verwonden. Bewaar de gebruikershandleiding op een makkelijk toegankelijke plaats, in de buurt van de machine.

Deze wasmachine is uitsluitend bedoeld voor huishoudelijk gebruik. Als de machine wordt gebruikt voor professionele, commerciële doeleinden of vaker dan normaal in een gezin of als de machine wordt gebruikt door een persoon die geen consument is, zal de garantieperiode de kortste garantieperiode zijn die wordt vereist door de relevantie wetgeving.

Volg de instructies voor installatie van de machine en aansluitingen op de watertoevoer en elektrische voeding nauwgezet (zie hoofdstuk "INSTALLATIE EN AANSLUITING").

Het aansluiten op de watertoevoer en elektrische voeding moet worden uitgevoerd door een goed opgeleide technicus of expert.

Alle reparaties en onderhoud met betrekking tot de werking of prestaties, moeten worden uitgevoerd door opgeleide experts.

Om gevaarlijke situaties te vermijden, mag **een beschadigd netsnoer** alleen worden vervangen door de fabrikant, een onderhoudstechnicus of een bevoegd persoon.

Wacht minstens 2 uur om de machine op kamertemperatuur te laten komen voordat u deze op de elektrische voeding aansluit.

Dit product moet worden onderhouden door een erkend servicecentrum en alleen met goedgekeurde reserveonderdelen.

Probeer NIET om de machine zelf te repareren. Reparaties uitgevoerd door onervaren personen, kunnen letsels of ernstigere defecten veroorzaken. Neem contact op met uw plaatselijk servicecentrum en gebruik altijd originele reserveonderdelen.

In geval van een foute aansluiting of fout gebruik of het uitvoeren van onderhoud door een onbevoegd persoon, zal de gebruiker de reparatiekosten moeten betalen voor schade die niet door de garantie gedekt wordt.

De machine mag niet met een verlengkabel op de voeding aangesloten worden.

Sluit de machine niet aan op de voeding met een externe schakeluitrusting, zoals een programmeerbare timer, of sluit deze niet aan op een voeding die regelmatig in- en uitgeschakeld wordt.

Sluit de machine niet aan op een stopcontact dat is bedoeld voor lagere belasting.

Het stopcontact moet veilig geaard zijn en de watertoevoer mag niet geblokkeerd zijn.

Installeer de machine niet op een plaats waar de temperatuur kan zakken tot onder 5°C, hierdoor zouden onderdelen beschadigd kunnen worden als het water bevroest.

Plaats de machine op een vlak en stevig (betonnen) oppervlak.

Als de machine op een hoogte geplaatst wordt, moet de machine extra beschermd worden tegen omkantelen.

Verwijder vóór het eerste gebruik de transportbouten, omdat het inschakelen van een geblokkeerde machine ernstige schade kan veroorzaken (zie het hoofdstuk "INSTALLATIE EN AANSLUITING/Transportbouten/-schroeven verwijderen"). Bij zulke schade zal de garantie niet geldig zijn.

Om de machine op de watertoevoer aan te sluiten, moeten de geleverde waterslang en dichtingen gebruikt worden. De waterdruk moet tussen 0,1-1 MPa zijn (1-10 bar; 1-10 kp/cm²; 10-100 N/cm²).

Gebruik altijd een nieuwe waterslang om de machine op de watertoevoer aan te sluiten; hergebruik geen oude waterslang.

Het einde van de afvoerslang moet tot in het afvoersysteem reiken.

Druk vóór het starten van de wascyclus tegen de deur op de aangegeven plaatst, tot deze vergrendelt. De deur kan niet geopend worden tijdens de werking van de machine.

Sluit de waterkraan en trek de stekker uit het stopcontact na de wascyclus.

Gebruik alleen wasmiddelen voor wassen in de machine en het zorg dragen voor wasgoed. We zullen niet verantwoordelijk zijn voor beschadiging of verkleuring van dichtingen en plastic onderdelen als gevolg van het gebruik van bleekmiddel of kleurstoffen.

Gebruik **bij het ontkalken**, alleen ontkalkers met extra anticorrosiebescherming (Gebruik alleen niet corrosieve ontkalkers). Volg de instructies van de fabrikant. Voltooi het ontkalken met meerdere spoelcycli of door het programma Trommel reinigen (Zelfreinigingsprogramma) om resten van ontkalkers (azijn, enz.) te verwijderen.

 Gebruik geen wasmiddelen die oplosmiddelen bevatten die kunnen leiden tot het vrijkomen van giftige gassen, beschadiging van de machine en een risico op brand en explosie.

De machine is niet bedoeld om te worden gebruikt door personen (met inbegrip van kinderen) met fysieke of mentale beperkingen of door personen met een gebrek aan ervaring en kennis. Deze personen moeten instructies krijgen over het gebruik van de machine van een persoon die verantwoordelijk is voor hun veiligheid.

De garantie dekt geen verbruiksgoederen, kleine afwijkingen in kleur, een toename van het lawaai als gevolg van veroudering van de machine en esthetische defecten van onderdelen die de werking en veiligheid van de machine niet beïnvloeden.

VEILIGHEID VAN KINDEREN

Verzekert dat er zich alleen wasgoed in de machine bevindt voordat u de deur sluit en het programma start. Verzekert dat er geen kind in de droogkast gekropen is en de deur van binnenuit gesloten heeft.

Houd het wasmiddel en de wasverzachter buiten bereik van kinderen.

Activeer het kinderslot. Zie het hoofdstuk "AANVULLENDE INSTELLINGEN EN FUNCTIES SELECTEREN/Kinderslot".

Laat kinderen jonger dan drie jaar niet in de buurt van de machine komen, tenzij ze voortdurend onder toezicht staan.

De machine is gemaakt conform de geldende veiligheidsnormen.

Deze machine mag worden gebruikt door kinderen van 8 jaar en ouder en door personen met verminderde fysieke, motorische of mentale mogelijkheden of een gebrek aan ervaring en kennis, maar alleen als ze onder toezicht staan tijdens het gebruik van de machine, als ze instructies hebben gekregen over het veilig

gebruik van de machine en als ze de gevaren van ongepast gebruik begrijpen. Verzeker dat kinderen niet met de machine spelen.

Kinderen mogen de machine niet reinigen of geen onderhoudstaken uitvoeren als ze niet onder toezicht staan.

GEVAAR VOOR HEET OPPERVLAK

Tijdens de wascycli, kan de deur van de trommel warm worden. Wees voorzichtig om brandwonden te vermijden. Verzeker dat kinderen niet spelen in de buurt van het glas van de deur spelen.

OVERLOOPBEVELIGING (INDIEN INGESCHAKELD)

Als het waterpeil in de machine hoger wordt dan het normaal waterpeil, zal de overloopbeveiliging geactiveerd worden. Het zal de watertoevoer afsluiten en beginnen met water uit de machine te pompen. Het programma wordt onderbroken en er wordt een fout gegeven.

TRANSPORT/TRANSPORT NA INSTALLATIE

Als u de machine na installatie wilt verplaatsen, installeer dan de transportbouten (zie het hoofdstuk "INSTALLATIE EN AANSLUITING/Verplaatsen en transporteren na installatie"). Koppel de machine los van de elektrische voeding vóór het plaatsen van de transportbouten!

Als het netsnoer beschadigd is, moet dit worden vervangen door de fabrikant, zijn onderhoudsvertegenwoordiger of gelijkaardig gekwalificeerde personen, om gevaarlijke situaties te vermijden.

Water dat wordt afgevoerd tijdens een wasbeurt met hoge temperatuur of droogcyclus, is heet. Kom niet in contact met het water.

Forceer de deur van de machine niet open als deze in werking is (wassen bij hoge temperatuur/drogen/centrifugeren).

Gebruik de machine niet als er industriële chemicaliën gebruikt werden voor reiniging.

Het verzamelen van pluis rond de machine mag niet toegelaten worden.

Er moet voldoende ventilatie zijn om het terugstromen van lucht van de machine in de kamer te vermijden, dit kan immers brand veroorzaken.

Items die zijn vervuild door stoffen zoals bakolie, aceton, alcohol, benzine, kerosine, vlekkenverwijderaars, terpentijn, was en wasverwijderaars, moeten met warm water en extra wasmiddel gewassen worden voordat ze in de machine gewassen worden.

Items zoals schuimrubber (latexschuimrubber), badmutsen, waterdichte stoffen, met rubber gevoerde stukken en kleding of hoofdkussens met schuimrubberen voering, mogen niet in de machine gewassen worden.

Wasverzachters of gelijkaardige producten moeten worden gebruikt zoals opgegeven in de instructies van de wasverzachter.

Haal alle voorwerpen, zoals aanstekers en lucifers, uit de zakken van kleding.

WAARSCHUWING: Sluit de machine niet aan op de voeding met een externe schakeluitrusting, zoals een programmeerbare timer, of sluit deze niet aan op een voeding die regelmatig in- en uitgeschakeld wordt.

Zorg er bij apparaten met ventilatieopeningen in de sokkel voor dat de openingen niet geblokkeerd worden.

De machine mag niet geïnstalleerd worden op een plaats waar de deur niet volledig geopend kan worden zonder hinder.

De uitlaatlucht mag niet worden afgevoerd naar een rookkanaal dat wordt gebruikt voor het afvoeren van rookgassen van apparaten die werken op gas of andere brandstoffen.

BESCHRIJVING VAN DE MACHINE

VOORKANT

- 1 Regeleenheid
- 2 Programmakeuzeknop
- 3 Wasmiddelcompartiment
- 4 Deur
- 5 Typeplaatje
- 6 Deksel pompfilter

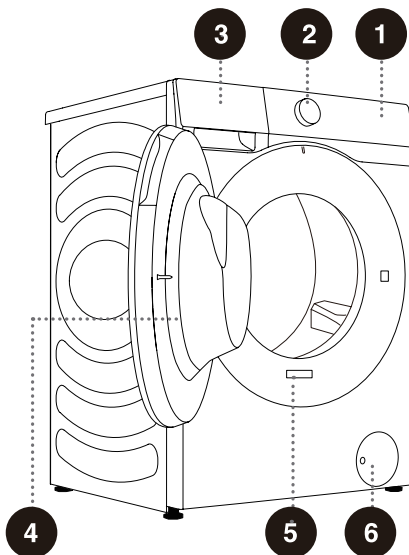

ACHTERKANT

- 1 Waterslang
- 2 Netsnoer
- 3 Afvoerslang
- 4 Instelbare voetjes
- 5 Transportbouten/-schroeven

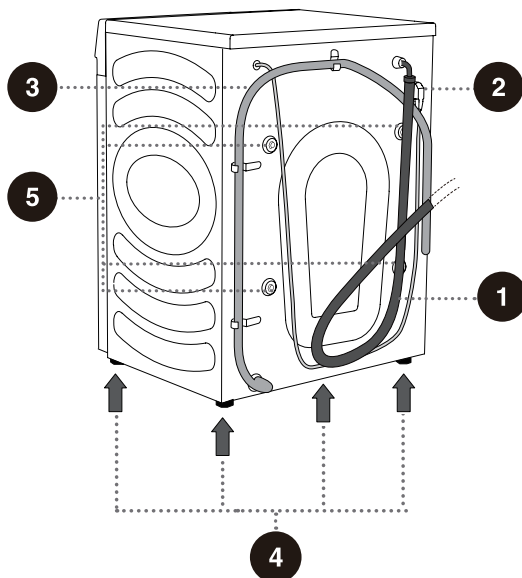

⚠ De illustraties in deze handleiding zijn uitsluitend ter referentie. Omdat onze producten voortdurend verbeterd worden, kunnen het uitzicht, de kleur en de werkende onderdelen van uw product verschillen van de illustraties.

SPECIFICATIES

(AFHANKELIJK VAN HET MODEL)

Het typeplaatje bevindt zich op de voorkant van de deur van de machine (zie hoofdstuk "BESCHRIJVING VAN DE MACHINE").

| | |
|--------------------------|------------|
| Maximum lading | 12 kg |
| Gewicht | 73 kg |
| Nominale spanning | 220-240 V~ |
| Nominaal vermogen | 1750 W |
| Frequentie | 50 Hz |

Afmetingen (mm)

| Index | Afmetingen (mm) |
|-------|-----------------|
| A | 595 |
| B | 845 |
| C | 610 |
| D | 640 |
| E | 670 |
| F | 1150 |

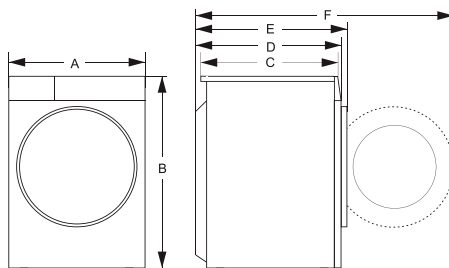

Typeplaatje

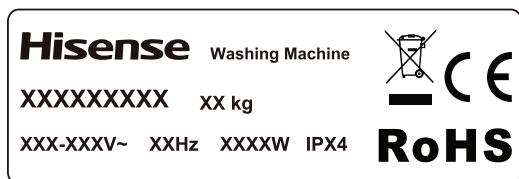

⚠ Wacht minstens 2 uur om de machine op kamertemperatuur te laten komen voordat u deze op de elektrische voeding aansluit.

INSTALLATIE EN AANSLUITING

⚠ Verwijder alle verpakking (zie hoofdstuk "VERWIJDERING"). Zorg er tijdens het uitpakken voor dat u het apparaat niet beschadigt met een scherp voorwerp. Houd het verpakkingsmateriaal (plastic zakken, andere plastic onderdelen, enz.) buiten het bereik van kinderen.

Controleer de machine op beschadigingen. Als u vermoedt dat de machine beschadigd is, gebruik deze dan niet en neem onmiddellijk contact op met de dienst na verkoop.

De machine wordt geleverd met een de volgende ondersteuningsmiddelen:

- Gebruikersaanwijzing;
- 4 plastic pluggen;
- Toevoerslang;
- Houder voor de afvoerslang;
- Moersleutel;
- Geluiddempend bord.

Verzeker dat alle bovenstaande onderdelen geleverd werden.

HOE HET GELUIDDEMPEND BORD INSTALLEREN

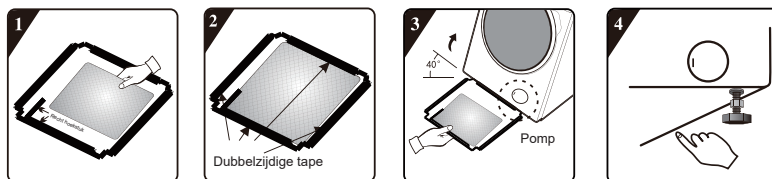

1. Lijn voordat u het geluiddempend bord installeert, de geluidsabsorberende wol uit en plaats het naast het recht hoekstuk op het geluiddempend bord (deze procedure is niet nodig voor enkele van de modellen zonder geluidsabsorberende wol).
2. Verwijder het papier op de dubbelzijdige tape aan de vier kanten van de onderplaat.
3. Zet de machine op een hoek van 40° en laat de kant met de rechtse inkeping naar de voorkant van de wasmachine hellen, zoals weergegeven op de afbeelding. Plaats de kant met de schuine inkeping tussen de twee voetschroeven op de achterkant van de wasmachine. Installeer daarna het geluiddempend bord en verzeker dat het de onderkant van de wasmachine volledig raakt.
4. Breng de dubbelzijdige tape op de vier kanten aan om het geluiddempend bord stevig op het frame van de machine te bevestigen.

TRANSPORTBOUTEN/-SCHROEVEN VERWIJDEREN

⚠ Vóór het eerste gebruik van de machine, moeten de transportbouten/-schroeven verwijderd worden. Een geblokkeerde machine kan beschadigd worden als deze wordt ingeschakeld. Bij zulke schade zal de garantie niet geldig zijn.

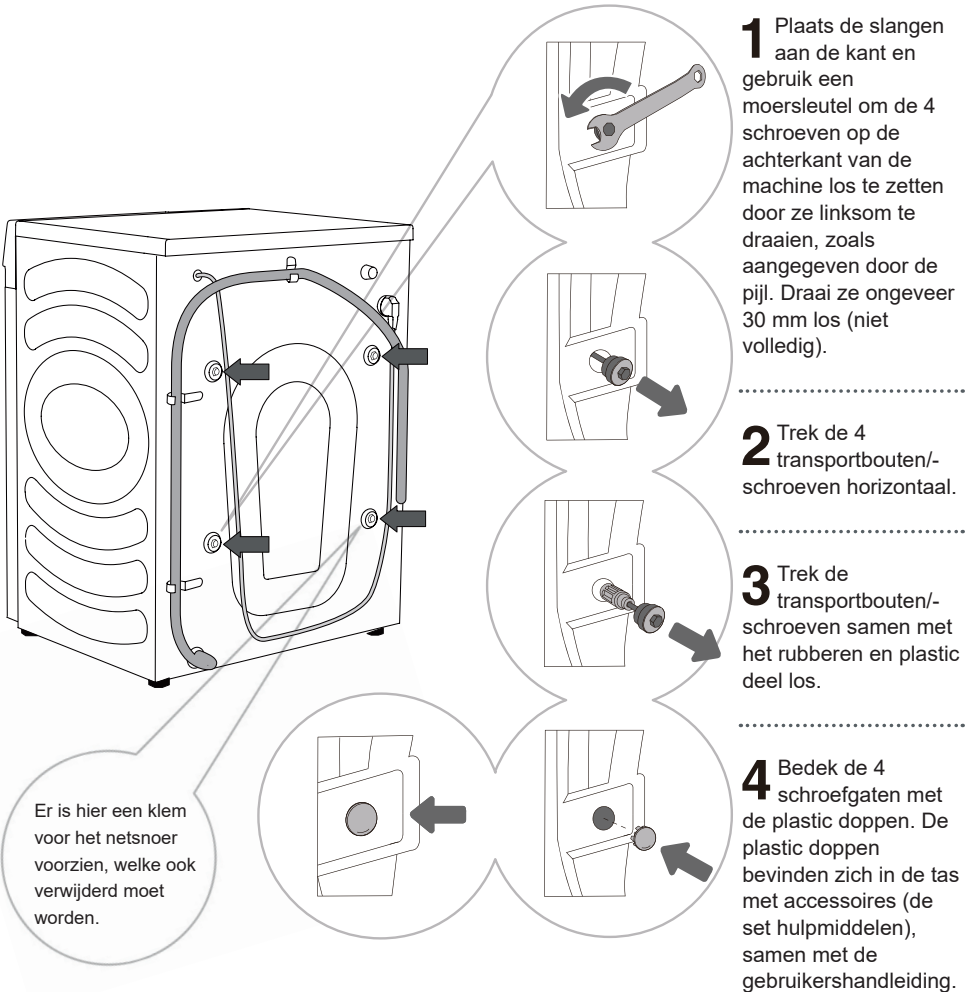

⚠ Bewaar de transportbouten/-schroeven voor toekomstig transport van de machine (volg bovenstaande procedure in omgekeerde volgorde om de transportbouten/-schroeven opnieuw te plaatsen).

VERPLAATSEN EN TRANSPORTEREN NA INSTALLATIE

⚠ Om de machine te verplaatsen nadat deze geïnstalleerd werd, moeten de Transportbouten/-schroeven opnieuw geplaatst worden, om beschadiging als gevolg van trillingen tijdens het transport te voorkomen (zie het hoofdstuk "INSTALLATIE EN AANSLUITING/Transportbouten/-schroeven verwijderen"). Als u de transportbouten/-schroeven verloren bent, kunt u er nieuwe bestellen bij de fabrikant.

⚠ Na transport moet de machine minstens twee uur stil staan voordat het op de voeding aangesloten wordt. Het apparaat moet worden geïnstalleerd en aangesloten door een opgeleid elektricien.

⚠ Lees de gebruiksaanwijzingen aandachtig vóór het aansluiten van de machine. Schade als gevolg van een foute aansluiting of fout gebruik van de machine zal niet door de garantie gedekt worden.

LOCATIE

💡 De vloer waarop de machine geplaatst wordt, moet een betonnen ondergrond hebben. Deze moet schoon en droog zijn; anders kan de machine verschuiven. Maak ook de onderkant van de instelbare voetjes schoon.

💡 De machine moet waterpas en stabiel staan, op een stevig oppervlak.

VOETJES AFSTELLEN

Gebruik een waterpas en de bijgeleverde moersleutel.

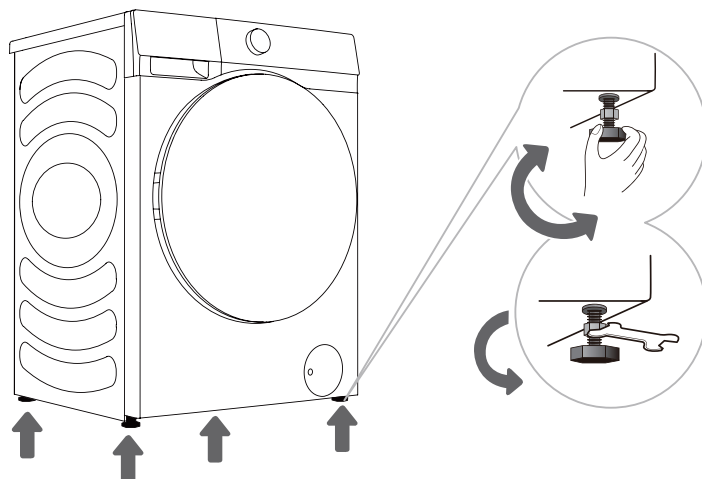

.....
1 Draai de instelbare voetjes om de machine waterpas te zetten. De voetjes kunnen +/- 2 cm ingesteld worden.
.....

2 Ze na het instellen van de hoogte van de voetjes, de borgmoeren (contramoeren) stevig vast door ze met de bijgeleverde moersleutel in de richting van de onderkant van de machine te draaien ↑ (zie afbeelding).

💡 Een machine die niet waterpas staat, kan trillen, verschuiven en lawaai maken. Het gebruiken van een machine die niet waterpas staat, wordt niet gedekt door de garantie.

💡 Het apparaat kan abnormaal of veel lawaai maken tijdens gebruik, meestal als gevolg van onjuiste installatie.

SPELINGEN

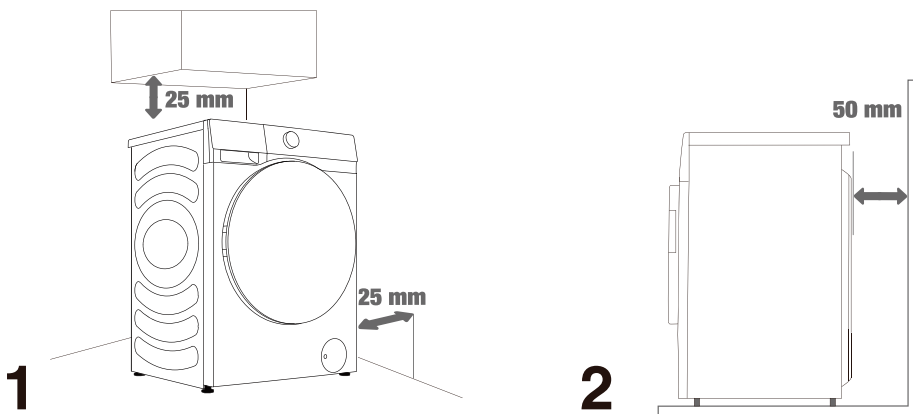

⚠ De machine mag geen muren of meubels raken. Laat voor een optimale werking van de machine wat ruimte vrij rond de machine, zoals aangegeven op de afbeelding. De minimaal vereiste spelingen niet respecteren, kan leiden tot een onveilige of abnormale werking van de machine. Het kan bovendien ook oververhitting veroorzaken (afbeeldingen 1 en 2).

⚠ Het wordt aanbevolen om de machine niet in een besloten ruimte te installeren.

OP DE WATERTOEOVOER AANSLUITEN

Bevestig de waterinlaatslang goed op de waterkraan.

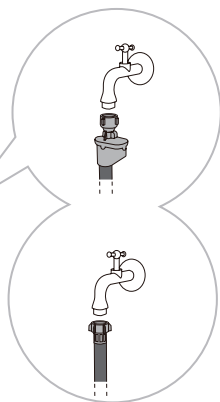
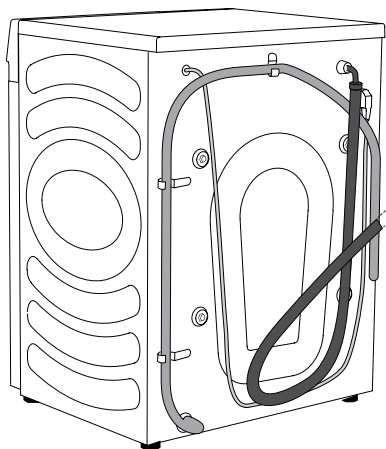

A AquaStop

B Normale aansluiting

⚠ Voor een normale werking van de machine, moet de inlaatdruk van het water tussen 0,1-1 MPa (1-10 bar; 1-10 kp/cm²; 10-100 N/cm²) zijn. De minimum dynamische waterdruk kan bepaald worden door het waterdebiet te meten. Er moet in 15 seconden 3 liter water uit een volledig geopende kraan stromen.

⚠ Zet de waterslang met de hand vast voor een goede afdichting (max. 2 Nm) na het aansluiten van de slang. Controleer de koppeling op lekken. Gebruik geen tang of gelijkaardig gereedschap, omdat dit de schroefdraad van de moer kan beschadigen.

⚠ Gebruik alleen de waterslang die bij de machine geleverd werd. Gebruik geen gebruikte of andere slangen.

⚠ Verzekert dat de slang niet beschadigd is. Als de slang in slechte staat, broos of gescheurd is, moet deze vervangen worden.

AquaStop (ALLEEN BIJ SOMMIGE MODELLEN)

Als er een interne leiding of slang beschadigd is, wordt een uitschakelsysteem geactiveerd om de watertoevoer naar de machine uit te schakelen. In zulk geval zal het bedieningsvenster (a) rood worden. Vervang de waterslang.

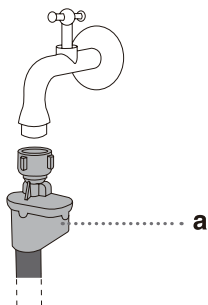

⚠ Dompel de waterslang met het AquaStop-systeem niet onder in water, omdat het een elektrische klep bevat.

⚠ De waterslang kan worden aangesloten zonder terugslagklep.

⚠ Zorg ervoor dat de aangesloten waterslang niet gedraaid is of gehinderd wordt.

DE AFVOERSLANG AANSLUITEN EN BEVESTIGEN

Leid de afvoerslang naar een wasbak of badkuip of sluit deze rechtstreeks op een afvoer aan (minimum diameter afvoerslang = 4 cm). De verticale afstand van de vloer tot het einde van de afvoerslang moet 60-100 cm zijn. De slang kan op drie manieren aangesloten worden (A, B, C).

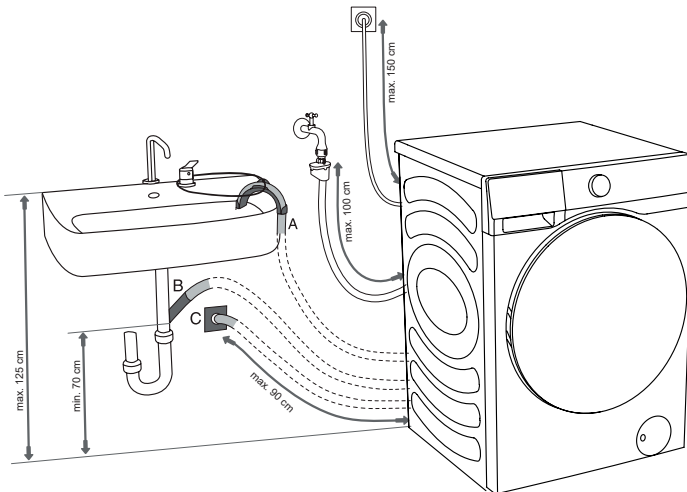

A Het einde van de afvoerslang kan boven een wastafel of badkuip geplaatst worden. Gebruik een kabelbinder om de slang met de elleboogsteun te bevestigen, om te voorkomen dat deze verschuift.

B De afvoerslang kan ook rechtstreeks aan de afvoer van de wasbak bevestigd worden. Gebruik geen kleine wasbak. Denk eraan dat het afgevoerde water heet kan zijn.

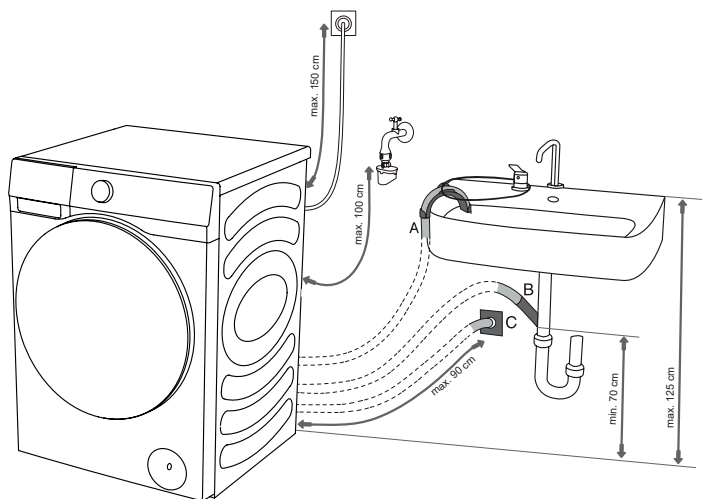

C De afvoerslang kan ook aan een afvoer in de muur met een waterslot bevestigd worden, die goed geïnstalleerd moet zijn om reiniging mogelijk te maken.

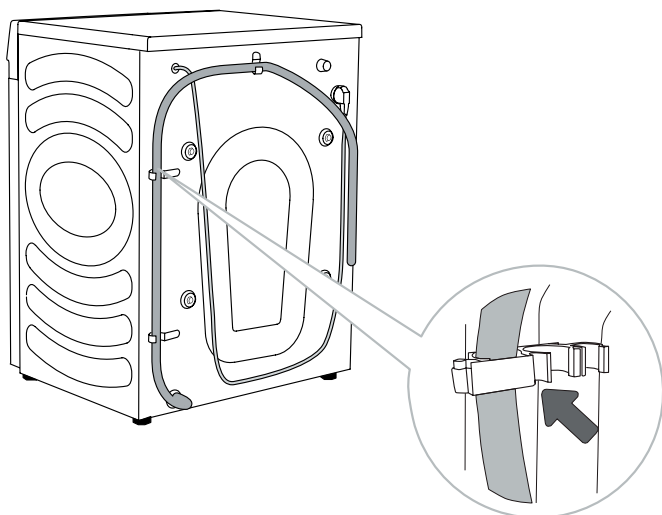

D De afvoerslang moet op de haken op de achterkant van de machine bevestigd worden, zoals weergegeven op de afbeelding.

⚠ Verzekerd dat de afvoerslang niet beschadigd is.

⚠ De afvoerslang niet juist installeren, kan leiden tot onveilige of abnormale werking van de machine.

VOEDING AANSLUITEN

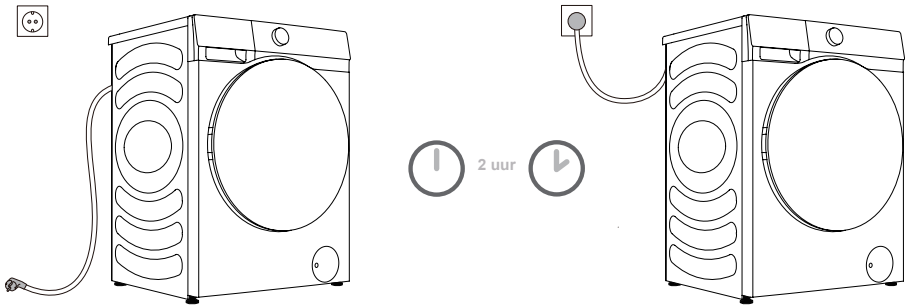

⚠ Wacht minstens 2 uur om de machine op kamertemperatuur te laten komen voordat u deze op de elektrische voeding aansluit.

Sluit de machine aan op een geaard stopcontact, dat vrij toegankelijk moet zijn na installatie. Het stopcontact moet zijn uitgerust met een aardingspen (overeenkomstig de betreffende regelgeving). Raadpleeg het typeplaatje voor de basisgegevens van uw machine.

⚠ We raden aan om een overspanningsbeveiliging te gebruiken om de machine te beschermen tegen blikseminslag.

⚠ De machine mag niet met een verlengkabel op de voeding aangesloten worden.

⚡ Sluit de machine niet aan op een stopcontact dat is bedoeld voor lagere belasting.

⚡ Steek de stekker van de machine niet in of trek de stekker van de machine niet uit het stopcontact met natte handen.

⚡ Reparatie en onderhoud van de machine moet worden overgelaten aan opgeleide experts.

⚡ Een beschadigd netsnoer mag alleen worden vervangen door een persoon die hiervoor toelating kreeg van de fabrikant.

VOOR HET EERSTE GEBRUIK

Verzekert dat de machine van de elektrische voeding is losgekoppeld en trek de deur daarna open, naar u toe (afbeeldingen 1 en 2).

Maak de trommel schoon met een zachte en vochtige doek. U kunt ook het programma "Trommel reinigen" gebruiken. Sluit in dat geval de machine aan op de elektrische voeding en draai de waterkraan open. De trommel moet leeg zijn (Afbeldingen 3 en 4).

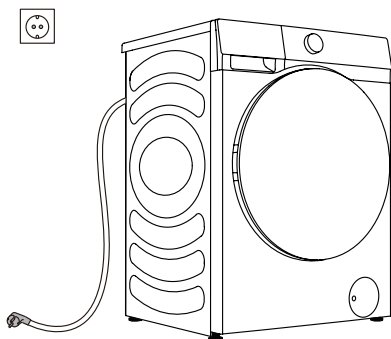

1

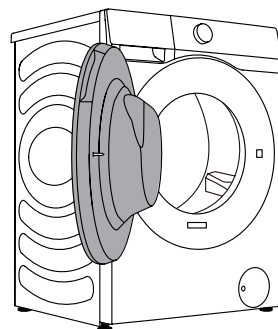

2

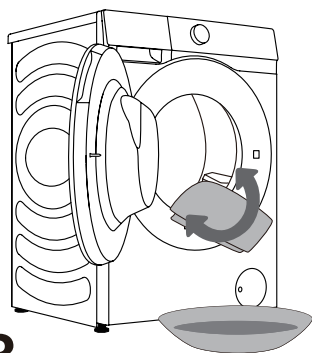

3

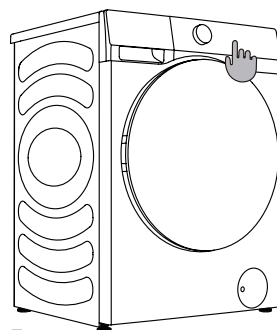



























4

⚠ Gebruik geen oplosmiddelen of schoonmaakmiddelen die het de machine kunnen beschadigen (bekijk de aanbevelingen en waarschuwingen verstrekt door de fabrikanten van het schoonmaakmiddel).

DROOGPROCES, STAP VOOR STAP (1-6)

STAP 1: NEEM DE ETIKETTEN OP HET WASGOED IN ACHT

| | | | | | | |
|--------------------------------------|--|---|--|--|--|--|
| Normale was; Delicaat wasgoed | Max. wastemp. 95°C   | Max. wastemp. 60°C   | Max. wastemp. 40°C   | Max. wastemp. 30°C   | Alleen met de hand wassen  | Niet wassen  |
| Bleken | Bleken in koud water  | | | Bleken niet toegelaten  | | |
| Stomen | Stomen met alle agentia  | Petroleum solvent R11, R113  | Stomen in kerosine, pure alcohol en R113  | Stomen niet toegelaten  | | |
| Strijken | Warm strijken, max. 200°C  | Warm strijken, max. 150°C  | Warm strijken, max. 110°C  | Strijken niet toegelaten  | | |
| Drogen | Plat drogen (leg op een vlak oppervlak)  | Hangend drogen  Op een waslijn drogen  | Hoge temperatuur  Lage temperatuur  | Niet in de droogkast drogen  | | |

STAP 2: HET WASPROCES VOORBEREIDEN

1. Sorteert het wasgoed volgens soort stof, kleur, vervuiling, toegelaten wastemperatuur, enz. (zie PROGRAMMATABEL).
2. Sluit knoppen en ritsen, knoop linten vast en draai de zakken binnenstebuiten; verwijder metalen gespen die het wasgoed en de binnenkant van de machine kunnen beschadigen of de afvoer kunnen verstoppen.
3. Steek gevoelig wasgoed en kleine items in een waszak van gaas.

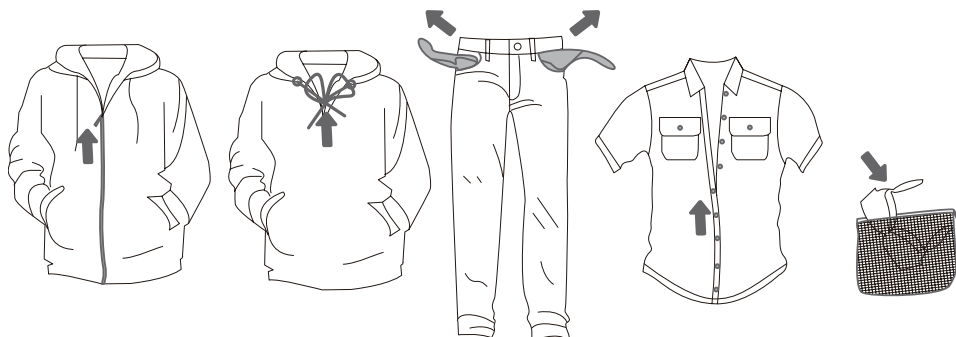

INSTRUCTIES VOOR AUTOMATISCHE ZEEPVERDELER

Dit product heeft een automatische doseerfunctie om automatisch de juiste hoeveelheid wasmiddel/wasverzachter toe te voegen. U kunt de automatisch verdeelde hoeveelheid aanpassen, afhankelijk van de mate van vervuiling. Als de optie "Auto" geselecteerd is, zal de machine de hoeveelheid wasmiddel en wasverzachter intelligent beoordelen op basis van het gewicht van het wasgoed. U kunt de automatische doseerfunctie uitschakelen in het menu Instellingen en handmatig wasmiddel en wasverzachter toevoegen tijdens het wassen.

► WASMIDDEL/WASVERZACHTER TOEVOEGEN

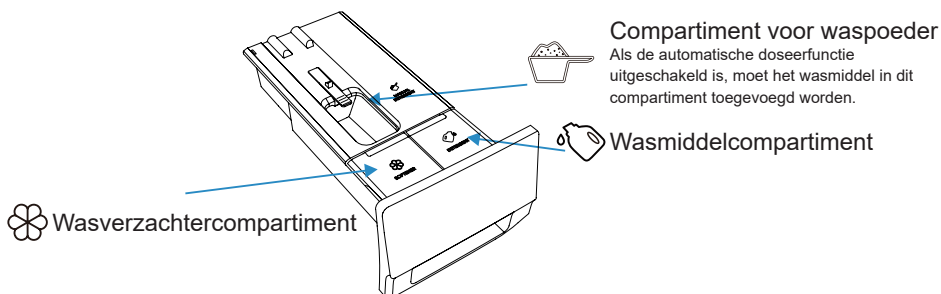

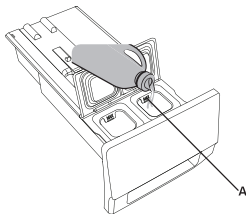

1. Open het wasmiddelbakje.

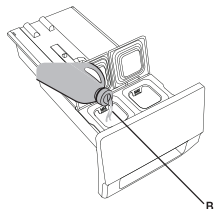

2. Voeg wasmiddel toe in het automatisch wasmiddelcompartiment (A).



3. Voeg, indien nodig, wasverzachter toe in het automatisch wasverzachtercompartiment (B).

4. Sluit het automatisch doseerbakje.

► AUTOMATISCHE DOSEERSTAPPEN

- Als de machine voor de eerste keer gebruikt wordt, is de automatische doseerfunctie standaard ingeschakeld voor zowel het wasmiddel als de wasverzachter. De machine zal de laatste optie vóór het uitschakelen herinneren.
- Klik om deze functie uit te schakelen op het scherm Instellingen om de selectie Wasmiddel en Wasverzachter ongedaan te maken.
- Als er onvoldoende wasmiddel/wasverzachter toegevoegd wordt, zal het pictogram  /  rood worden en zal het scherm een herinnering weergeven en de gebruiker vragen om tijdig wasmiddel/wasverzachter bij te vullen. De maximuminhoud voor wasmiddel is 1 L en voor wasverzachter 0,5 L. Vul het compartiment voor wasmiddel/wasverzachter niet tot boven de markering.

► VOORZORGSMAATREGELEN

1. Gebruik altijd efficiënt en weinig schuimend wasmiddel geschikt voor trommelwasmachines. Gebruik geen aangekoekt waspoeder.
2. Voeg geen wasmiddel handmatig toe tijdens het gebruiken van de Automatische doseerfunctie.
3. Overvul de bakjes voor wasmiddel/wasverzachter niet, zodat ze niet overlopen. Zorg er na het bijvullen voor dat de wasmiddelbakje volledig dicht staat voordat u het wasprogramma start.
4. Verwijder of maak het wasmiddelbakje vast voor het installeren, verplaatsen, hanteren en aanpassen van de wasmachine. Dit om ongemak te vermijden veroorzaakt door het overlopen van wasmiddel en wasverzachter.
5. Ontsmetingsmiddelen kunnen de machine beschadigen. Gebruik geen oplosmiddelen. Was geen kleding die werd gereinigd met oplosmiddelen of brandbare stoffen.
6. Als Handmatige dosering nodig is, kunt u de functie Automatische dosering uitschakelen en handmatig wasmiddel toevoegen;
 - 6.1 De dosering van wasmiddel is afhankelijk van het soort kleding, de mate van vervuiling, de kleur van de kleding en de wastemperatuur. Voeg de juiste hoeveelheid wasmiddel toe.
 - 6.2 Teveel wasmiddel kan leiden tot schuimvorming en het wasresultaat beïnvloeden. Als de machine teveel schuim detecteert, kan deze pauzeren om het schuim te verwijderen.
 - 6.3 Als er onvoldoende wasmiddel gebruikt wordt, is het mogelijk dat de gewassen kleding niet schoon is.
 - 6.4 Als u handmatig waspoeder toevoegt, raden we aan om dit te doen net voor het begin van het wasprogramma. Als u vooraf waspoeder toevoegt, verzeker dan dat het wasmiddelcompartiment in de wasmiddeldoseerlade droog is; anders kan het waspoeder hard worden voor het begin van het wasprogramma.
7. Houd het wasmiddel en de wasverzachter buiten bereik van kinderen.
8. Voor meer informatie over dosering, zie "Aanbevelingen en zuinig gebruik".

DE MACHINE INSCHAKELEN

Gebruik het netsnoer om de machine aan te sluiten op de elektrische voeding en sluit de machine aan op de watertoevoer. Schakel de machine in door de knop te draaien (afbeeldingen 1 en 2).

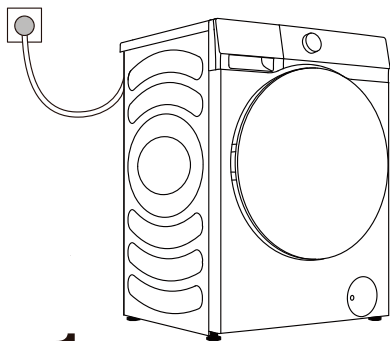

1

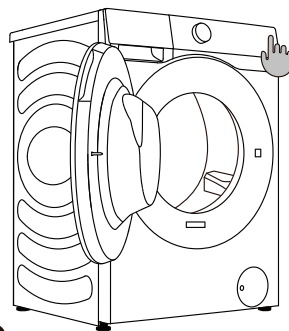

2

CONFIGURATIE VOOR HET EERSTE GEBRUIK:

Configureer, vóór het eerste gebruik, Language (Taal), Time Zone (Tijdzone), User License (Gebruikerslicentie) en Network (Netwerk) overeenkomstig de opstartprocedure en de behoeften van de gebruiker. (De vereisten inzake rendement verschilt per land en regio. Als het land/de regio die geselecteerd werd niet overeenstemt met de realiteit, zullen de rendementsklassen en gegevens verschillen.)

1. Configureer de taal

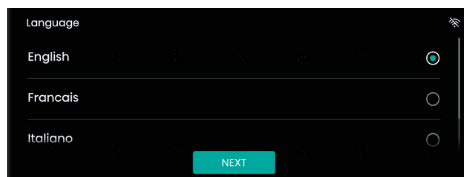

2. Selecteer de tijdzone

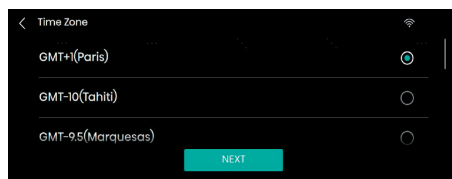
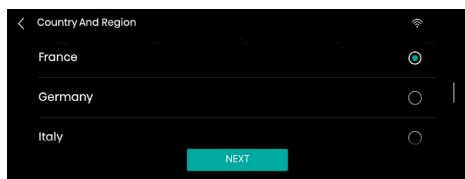

3. Gebruikerslicentie

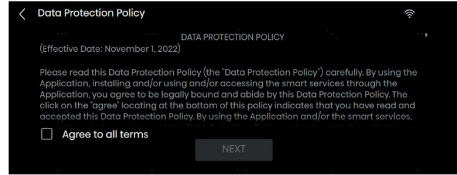
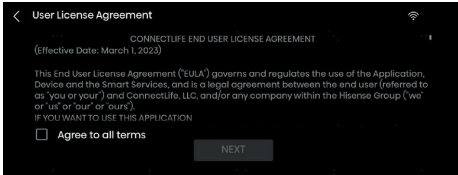

4. WLAN

Als er verbinding met het netwerk is, wordt verdergegaan naar stap 5 en 6;
Als netwerkinstelling wordt overgeslagen, wordt verdergegaan naar stap 7.

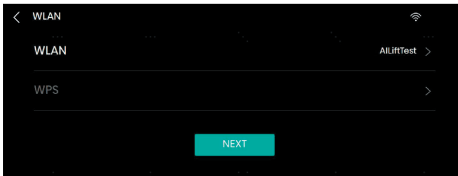

5. App and Pairing (App en koppelen)

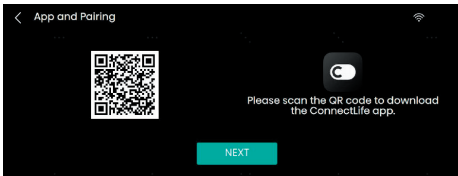

6. Remote Control (Afstandsbediening)

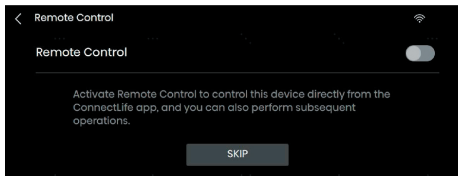

7. Stel de systeemdatum en -tijd in

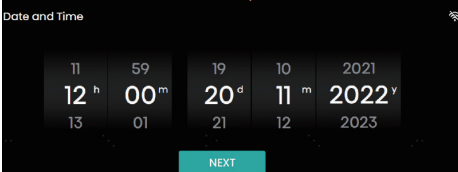

BEDIENINGSPANEEL

Deze machine wordt bediend door aanraken en een knop. Programma's kunnen geselecteerd worden door het scherm aan te raken of de knop te draaien. De knoppen Power (Aan/uit) en Start/Pauze (Start/pauze) kunnen worden gebruikt door ze aan te raken. Raak het gemarkeerde deel aan om de instelling van de programmparameter te openen.

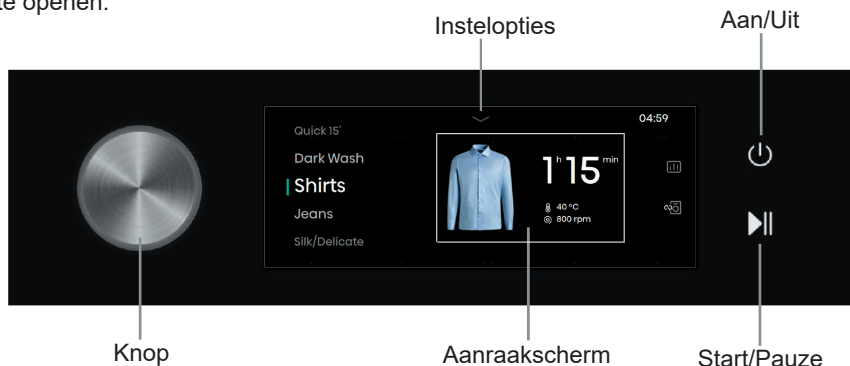

| Pictogram | Naam | Beschrijving |
|-----------|---------------------------|--|
| | Aan-/uitknop | Voor het in/uitschakelen van de wasmachine. |
| | Start-/pauzeknop | Voor het starten/pauzeren van een programma. |
| | Terug | Ga terug naar het vorige scherm. |
| | Instellingen | Open de instelopties om WLAN, trommelverlichting, dempen, instellingen, enz. in te stellen. |
| | WLAN | WLAN-pictogram van de wasmachine. |
| | Kinderslotpictogram | Na het starten van een programma, worden alle bedieningen uitgezonderd de Aan-/uitknop vergrendeld als het kinderslot geactiveerd wordt. |
| | Pictogram wassen & drogen | Voor gecombineerde regeling van de wasmachine en droogkast in hetzelfde thuisnetwerk. |
| | Slim rapport | Raak dit pictogram aan om het plaatselijk weer, totale energieverbruik en andere gegevens te bekijken. |
| | Favorieten-pictogram | Raak dit pictogram aan om het huidige programma aan uw favorieten toe te voegen. |
| | Startuitstel-pictogram | Raak dit pictogram aan om de functie Startuitstel te activeren en het instelscherm voor startuitstel te openen. |

AAN/UIT

Voor het in/uitschakelen van de wasmachine.

Houd, als de wasmachine in stand-by staat of nadat het display het scherm na het beëindigen van het programma weergeeft, de aan-/uitknop 3s ingedrukt om de machine uit te schakelen.

In de stand-bymodus of het scherm na het beëindigen van een programma of het scherm met de herinnering voor het opnieuw proberen van Wassen & Drogen, zal de machine automatisch uitschakelen als er 10 min geen handeling uitgevoerd wordt.

In de status uitgeschakeld, zullen alle schermen en uitgangen uit zijn en wordt starten vanop afstand niet ondersteund.

START/PAUZE

Voor het starten van een programma of het onderbreken van een programma in uitvoering.

Na het starten van een programma of als de status pauze geselecteerd is, kunnen de ingestelde functies en parameters niet gewijzigd worden. Druk om een instelling te wijzigen op de knop Back (Terug) om terug te gaan en het huidige programma te beëindigen; of houd de aan-/uitknop 3s ingedrukt om de machine uit te schakelen en schakel de machine daarna opnieuw in om de parameter te resetten.

Als het programma in de status centrifugeren wordt gepauzeerd en daarna opnieuw gestart wordt, zal dit worden uitgevoerd vanaf de initiële status van het centrifugeren.

DE MACHINE LADEN

Open de trommel door de hendel naar u toe te trekken (afbeelding 1).

Plaats het wasgoed in de trommel (nadat u hebt gecontroleerd dat de trommel leeg is) (afbeelding 2).

Sluit de deur (afbeelding 3). De deur is vergrendeld als u een klik hoort.

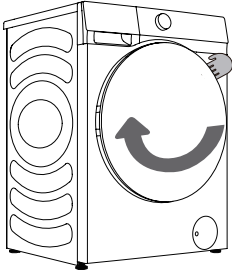

1

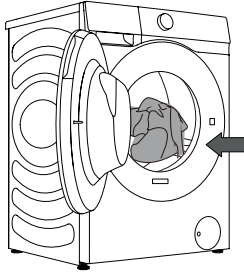

2

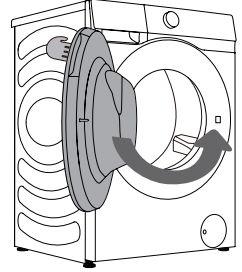

3

⚠ Probeer nooit om de deur open te forceren. Open de deur niet als de machine in werking is.

De trommel niet te vol laden! Bekijk de PROGRAMMATABEL en bekijk uw nominale lading zoals aangegeven op het typeplaatje.

Als de trommel te vol is, wordt het wasgoed mogelijk niet efficiënt schoongemaakt.

STAP 3: HET WASPROGRAMMA KIEZEN

Draai na het inschakelen van de machine door de aan-/uitknop aan te raken, de knop of raak het programmadeel op het scherm aan om een gepast programma te selecteren overeenkomstig het soort en de mate van vervuiling van de kleding. Zie PROGRAMMATABEL.

| Programma | Max. lading (kg) | Maximum toerental (rpm) | Programmabeschrijving |
|--|------------------|-------------------------|--|
| Eco 40-60 | 12 | 1400 | Normaal vuil katoenen wasgoed. |
| Cotton (Katoen) (Koud, 20°C, 30°C, 40°C, 60°C, 90°C) | 12 | 1400 | Geschikt voor het wassen van zwaar of matig vervuild katoen of linnen. Selecteer de functie "Prewash" (Voorwas) voor zeer vuile items. |
| Synthetics (Synthetisch) (Koud, 20°C, 30°C, 40°C, 60°C) | 6 | 1400 | Geschikt voor matig vervuilde synthetische stoffen en katoen. |
| Mix (Koud, 20°C, 30°C, 40°C) | 6 | 1400 | Geschikt voor gemengde ladingen van gemiddeld vervuild katoen en synthetische stoffen. |
| Daily Wash (Dagelijks wasgoed) (Koud, 20°C, 30°C, 40°C) | 6 | 1400 | Geschikt voor items die in de wasmachine gewassen kunnen worden. |
| Baby Care (Babyverzorging) (40°C, 60°C, 90°C) | 2 | 1400 | Het is geschikt voor babykleding en ondergoed, enz., die worden gesteriliseerd en ontsmet door middel van stomen bij hoge temperatuur. |
| Allergy Care (Anti-Allergy) (40°C, 60°C) | 2 | 1400 | Het programma is geschikt voor effectieve sterilisatie. |
| Drum Clean (Trommel reinigen) (90°C) | / | 800 | Geschikt voor het reinigen van de trommel en het verwijderen van achtergebleven wasmiddel en bacteriën die zich hebben opgebouwd en broeien tijdens wassen bij lage temperatuur. |
| Spin (Centrifugeren) | 12 | 1400 | Voor het afzonderlijk centrifugeren van kleding. |
| Rinse+Spin (Spoelen + Centrifugeren) | 12 | 1400 | Voor het afzonderlijk spoelen en centrifugeren van kleding. |
| Power Speed 39' (Krachtig wassen 39') (Koud, 20°C, 30°C, 40°C) | 4 | 1200 | Geschikt voor het wassen van een kleine hoeveelheid kleding die sterk vervuild is: het intensief wassen zal uitgevoerd worden gedurende korte tijd. |
| Quick 15' (Snel 15') (Koud, 20°C, 30°C, 40°C) | 1 | 800 | Het is geschikt voor nieuwe of licht vervuilde kleding. |
| Dark Wash (Donker wasgoed) (Koud, 20°C, 30°C, 40°C, 60°C) | 4 | 1000 | Geschikt voor het in de machine wasbare kleding met donkere kleuren. |

| Programma | Max. lading (kg) | Maximum toerental (rpm) | Programmabeschrijving |
|---|------------------|-------------------------|--|
| Shirts (Overhemden) (Koud, 20°C, 30°C, 40°C, 60°C) | 2 | 800 | Geschikt voor het wassen van hemden. |
| Jeans (Koud, 20°C, 30°C, 40°C, 60°C) | 6 | 1400 | Geschikt voor het wassen van jeans. |
| Silk/Delicate (Zijde/Delicaat) (Koud, 20°C, 30°C, 40°C) | 2 | 600 | Geschikt voor het wassen van zachte en delicate stoffen en zijde dat in de machine gewassen mag worden. (Bekijk het etiket op de kleding). |
| Wool (Wol) (Koud, 20°C, 30°C, 40°C) | 2 | 600 | Wollen producten die in de machine gewassen mogen worden, kunnen gewassen worden overeenkomstig de instructies op het etiket. |
| Sportswear (Sportkleding) (Koud, 20°C, 30°C, 40°C) | 4 | 1000 | Geschikt voor het wassen van sportkleding. |
| Bedding (Beddengoed) (Koud, 20°C, 30°C, 40°C, 60°C) | 3 | 1400 | Geschikt voor het wassen van grote items zoals beddenlakens en dekbedovertrekken. |
| AI Super Wash (AI Superwasbeurt) | 8 | / | Het gewicht en de mate van vervuiling van kleding wordt slim geïdentificeerd, geschikt voor het wassen van katoen en linnen en kleding met chemische vezels. |

OPMERKING:

- 1) Watertemperatuur: Selecteer de geschikte watertemperatuur voor het gekozen wasprogramma. Volg het etiket of de instructies van de fabrikant van het kledingstuk om beschadiging van kleding tijdens het wassen te vermijden.
- 2) De werkelijke watertemperatuur kan verschillen van de opgegeven cyclustemperatuur.
- 3) Het waseffect hangt af van de waterdruk, de hardheid van het water, de inlaattemperatuur van het water, de kamertemperatuur, het soort en de hoeveelheid lading, de mate van vervuiling, het gebruikte wasmiddel, schommelingen van de elektrische voeding en gekozen extra opties.
- 4) Neutraal (niet schuimend) wasmiddel wordt aanbevolen.
- 5) Droog waspoeder moet worden gemengd met warm water vóór gebruik.
- 6) Drum Clean (Trommel reinigen): De trommel moet leeggemaakt worden voordat het programma Trommel reinigen gebruikt wordt. U kunt wat witte azijn (ongeveer 2 dL) of soda (1 eetlepel of 15 g) toevoegen. Doorloop dit programma minstens een keer per maand.
- 7) AI Super Wash (AI Superwasbeurt): Tijdens het identificeren van het gewicht en de mate van vervuiling van kleding, geeft het scherm AUTO weer; na identificatie, geeft het scherm de wastijd weer.

STAP 4: AANVULLENDE INSTELLINGEN EN FUNCTIES SELECTEREN

De gebruiker kan de wasgoedparameters instellen en extra functies toevoegen zoals nodig (voor het drukken op de knop **Start/Pauze**).

☞ Raak voor het starten van een programma de in te stellen functies of parameters aan en schakel de overeenstemmende instellingen IN/UIT. Een parameter/functie is INGESCHAKELD als het overeenstemmende pictogram gaat branden.

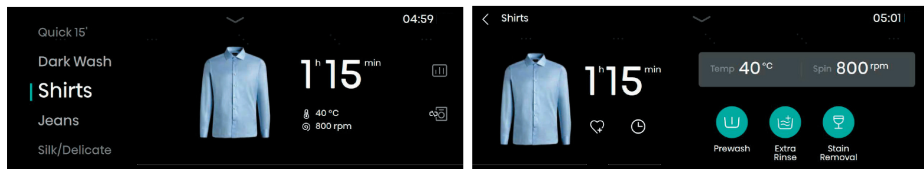

Raak de geselecteerde programmatijd aan om de instellingen Temp (Temperatuur) en Spin (Centrifugeren) te wijzigen en om extra functies in te stellen, zoals Prewash (Voorwas), Extra Rinse (Extra spoelen), Steam (Stoom), Quicker (Sneller), UV, Anti Crease (Antikreuk), Intensive (Intensief), Quiet Mode (Stille modus) en Stain Removal (Vlekverwijdering). Meer extra functies kunnen weergegeven worden door naar links en rechts te schuiven. De extra functies die geselecteerd kunnen worden, verschillen volgens het programma.

Temp. (Temperatuur)

Voor het aanpassen van de temperatuur tijdens het wassen.

1. Tik om de optie Temp (Temperatuur) om het scherm voor het selecteren van de temperatuur te openen.
2. Veeg op het scherm om de gewenste wastemperatuur te kiezen uit Koud-20°C-30°C-40°C-60°C-90°C.
Elk programma heeft een maximum temperatuur, die niet overschreden mag worden tijdens het selecteren van de temperatuur.
3. Tik na het selecteren op de knop "OK" ter bevestiging of tik op de knop "ANNULEREN" om de selectie te annuleren.

Spin (Centrifugeren)

Voor het aanpassen van de maximum snelheid voor centrifugeren.

1. Tik op de optie Spin (Centrifugeren) om het scherm voor het selecteren van centrifugeren te openen.
2. Veeg op het scherm om het gewenste toerental voor centrifugeren te selecteren uit: Niet centrifugeren-400-600-800-1000-1200-1400. Als "Niet centrifugeren" geselecteerd is, zal de wasmachine alleen het water afvoeren, zonder centrifugeren.
3. Tik na het selecteren op de knop "OK" ter bevestiging of tik op de knop "ANNULEREN" om de selectie te annuleren.

Prewash (Voorwas)

Voeg een voorwasproces toe dat gedurende bepaalde tijd uitgevoerd zal worden voor de Hoofdwas. Dit wordt voornamelijk gebruikt voor vuile kleding.

Als Automatische dosering is ingeschakeld en Prewash (Voorwas) geselecteerd is, is de dosering van wasmiddel in de fase Prewash (Voorwas) de helft van deze in de fase Hoofdwas. De dosering van wasmiddel in de fase Prewash (Voorwas) zal deze in de fase Hoofdwas niet beïnvloeden.

Extra Rinse (Spoelen +)

Dit wordt gebruikt om de spoeltijden toe te voegen.

Deze functie kan geselecteerd worden als de machine in stand-by staat en kan na het starten niet gewijzigd worden.

Steam (Stoom)

Voeg de functie stoomreinigen toe tijdens het wassen.

Quicker (Sneller)

1. Deze functie wordt gebruikt om de wastijd van het programma te verminderen en het wasproces te versnellen. Na het drukken op deze knop zal de programmatijd verminderd worden. Na opnieuw op deze knop drukken, zal de programmatijd opnieuw op de oorspronkelijke tijd gezet worden;
2. Deze functie kan alleen ingesteld worden voor aanvang van het gepaste programma en kan niet geselecteerd worden als het programma lopende is;
3. Voor programma's met de functie automatisch wegen, zal automatisch wegen geannuleerd worden na het selecteren van deze functie en opnieuw geactiveerd worden na het ongedaan maken van de selectie van deze functie.

UV

De functie UV kan geselecteerd worden als de machine in stand-by staat. De UV-lamp blijft branden gedurende de volledig looptijd, behalve in Reserve, Anti Crease (Antikreuk), Pause (Pauze) en Alarm, wanneer de UV-lamp niet brandt.

Anti Crease (Antikreuk)

1. Als deze functie geselecteerd is, zal de machine overschakelen naar de modus Antikreuk na voltooiing van het centrifugeerprogramma, om kreuken van kleding vanwege het lang in de trommel blijven te voorkomen;
2. Antikreuk kan niet geselecteerd worden als Spin (Centrifugeren) is ingesteld op "Niet centrifugeren" of als Drum Clean (Trommel reinigen) geselecteerd is;
3. De gebruiker kan de knop draaien, of de knop Start/Pauze drukken of kort op de aan-/uitknop drukken om de modus Anti Crease (Antikreuk) te beëindigen en het scherm End (Einde) te openen. Als er geen handeling uitgevoerd wordt, zal het programma automatisch eindigen na de standaard maximum duur van 12u.

Intensive (Intensief)

Deze functie kan gebruikt worden om de intensieve wastijd te verhogen en de wasintensiteit te versterken.

Quiet Mode (Stille modus)

Deze functie kan gebruikt worden om het toerental voor centrifugeren te verminderen, de kleding voorzichtig te wassen en het lawaai te verminderen.

Stain Removal (Vlekverwijdering)

1. Deze functie is voor het wassen van kleding met speciale vlekken. Verschillende soorten van vlekken kunnen geselecteerd worden na het openen van dit scherm. Tik na het selecteren van een soort vlek op de knop "OK" ter bevestiging of tik op de knop "ANNULEREN" om de selectie te annuleren.
2. Als het programma gewijzigd wordt, zal de eerder geselecteerde soort van vlek automatisch geannuleerd worden.

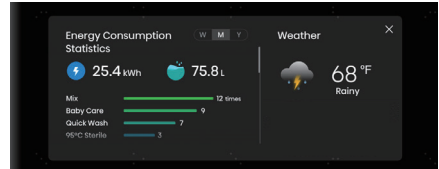
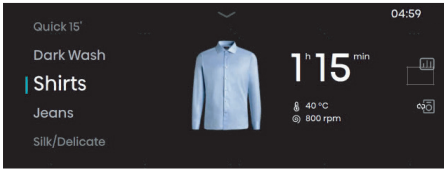

Slim wasgoedrapport

Raak, indien verbonden met het netwerk, dit pictogram aan om het scherm Intelligent Laundry Report (Slim wasgoedrapport) te openen, waar informatie zoals energieverbruik en weer wordt weergegeven.

Favorites (Favorieten)

Raak dit pictogram aan om het huidige programma aan uw favorieten toe te voegen. Het toegevoegde programma zal bovenaan de lijst met programma's verschijnen zodat het de volgende keer als eerste geselecteerd kan worden.

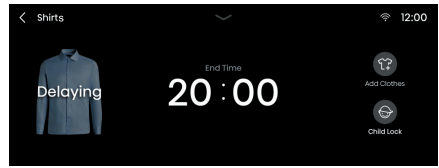
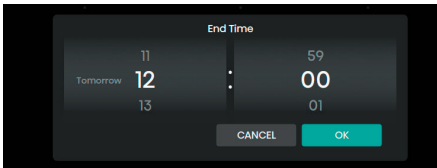

Delay End (Startuitstel)

1. De gereserveerde tijd is de eindtijd, die ingesteld kan worden als de machine in stand-by staat;
2. Na reservatie zal de reservatie, als de gebruiker het programma wijzigt of parameters of functies instelt, automatisch geannuleerd worden;
3. Als de reservatie gaande is, zal het scherm "Delaying" (Vertragen) en Eindtijd weergeven; na het starten van het wasprogramma, zal de resterende tijd weergegeven worden;
4. De gereserveerde tijd moet langer zijn dan de looptijd van het programma en de maximumtijd mag niet langer zijn dan 24u.

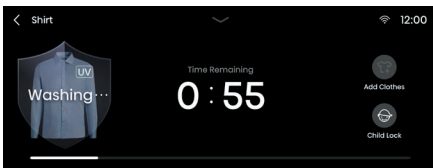

Add Clothes (Kleding toevoegen)

Voor het toevoegen van kleding tijdens het wassen.

Raak, als aan de voorwaarde voor het openen van de deur tijdens het wassen voldaan is, Add Clothes (Kleding toevoegen) aan en open de deur en voeg kleding toe. Sluit na het toevoegen van kleding de deur en raak "Start/Pauze" aan om verder te wassen.

Child Lock (Kinderslot)

De machine is uitgerust met de functie Kinderslot om fouten bediening te voorkomen en kinderen te beschermen. Raak het pictogram Kinderslot aan om de functie Kinderslot in te schakelen; alle knoppen behalve de aan-/uitknop zullen vergrendeld worden. Raak het kinderslot 3s aan om te ontgrendelen.

Als het programma voltooid is, zal de functie Kinderslot automatisch uitgeschakeld worden.

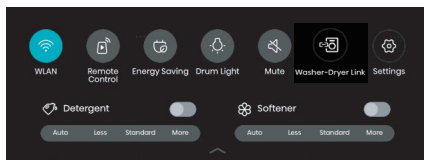
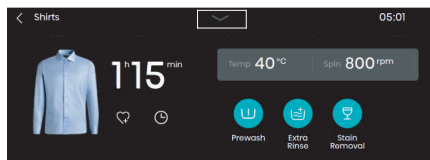

Instelopties:

Na aanraken van het pictogram Settings (Instellingen), zal een uitklapmenu met instelopties verschijnen, voor het instellen van WLAN, Remote Control (Afstandsbediening), Energy Saving (Energiebesparing), Drum Light (Trommelverlichting), Mute (Dempen), Washer-Dryer Link (Koppeling wasmachine-droogkast), Settings (Instellingen), Detergent (Wasmiddel) en Softener (Wasverzachter).

Detergent/Softener (Wasmiddel/wasverzachter)

Als Detergent/Softener (Wasmiddel/wasverzachter) geselecteerd is, wordt aangegeven dat de functie Automatische dosering ingeschakeld is.

Er kan worden gekozen uit vier niveaus voor de hoeveelheid toegevoegd wasmiddel of wasverzachter: Auto (Automatisch), Less (Minder), Standard (Standaard) en More (Meer).

Als noch Detergent (Wasmiddel) noch Softener (Wasverzachter) geselecteerd is, wordt aangegeven dat de functie Automatische dosering uitgeschakeld is. De gebruiker moet tijdens de werking handmatig wasmiddel of wasverzachter toevoegen.

Als de hoeveelheid wasmiddel of wasverzachter onvoldoende is, zal het scherm een melding weergeven om een tekort aan wasmiddel of wasverzachter aan te geven, om de gebruiker eraan te herinneren om deze tijdig toe te voegen.

WLAN

Deze functie kan gebruikt worden om WLAN in/uit te schakelen. Nadat de wasmachine met WLAN verbonden is, kan deze worden bediend via de app op uw mobiele telefoon.

Remote Control

Deze functie kan worden gebruikt om de machine vanop afstand te bedienen via de app.

Energy Saving (Energiebesparing)

Deze functie kan gebruikt worden voor het instellen van de tijd waarna het scherm overschakelt naar de modus Energy Saving (Energiebesparing) en de duur dat de trommelverlichting blijft branden.

Drum Light (Trommelverlichting)

Deze functie kan gebruikt worden om de Drum Light (Trommelverlichting) handmatig in/uit te schakelen.

Als de machine in stand-by staat, als een programma gepauzeerd wordt of als het wassen voltooid is, zal de trommelverlichting automatisch inschakelen.

Mute (Dempen)

Deze optie kan gebruikt worden om de meldingstoon van de machine in/uit te schakelen. Als het is uitgeschakeld, zullen alle geluiden van de machine, behalve het alarm, uitgeschakeld worden.

Washer-Dryer Link (Koppeling wasmachine-droogkast)

Deze functie kan een slimme koppeling tussen de wasmachine en droogkast tot stand brengen. Zowel de wasmachine als de droogkast moeten vóór gebruik met dezelfde WLAN als de app verbonden worden.

1. Op het hoofdscherm Program Select (Programma selecteren), het scherm Settings (Instellingen) of het scherm System Settings (Systeeminstellingen) kunt u het pictogram Washer-Dryer Link (Koppelen wasmachine-droogkast) aanraken om het scherm Wash & Dry setting (Wassen- en drogeninstelling) te openen;
2. Als de droogkast niet gekoppeld is, raak dan dit pictogram aan om scannen naar apparaten te openen en selecteer "Automatically scan the dryer" (De droger automatisch scannen) zoals wordt gevraagd op het scherm;
3. Als de droger gekoppeld is, raak dan dit pictogram aan om de Machine List (Lijst met machines) te open en selecteer de droogkast waarmee gekoppeld moet worden;
4. Na het koppelen, zal de functie Wash & Dry (Wassen & Drogen) ingeschakeld zijn; de droger zal automatisch het overeenstemmende programma selecteren en beginnen met voorverwarmen om de temperatuur in de trommel te verhogen 15 min voor het einde van de wascyclus van de wasmachine. Als het centrifugeren in de wasmachine voltooid is, steek de gezwierde kleding dan onmiddellijk in de trommeldroger. Raak de knop Start/Pauze aan om het drogen in de droogkast te beginnen, dit bespaart tijd en is efficiënter.
5. Houd de droger, binnen 20 min voor het einde van het programma van de wasmachine ingeschakeld, met het netwerk verbonden en in de status deur gesloten om een normale koppeling te verzekeren;
6. Het voorverwarmen zal geannuleerd worden als u de deur opent, kort op de aan-/uitknop druk, op de knop Start/Pauze druk of de knop draait als de droogkast aan het voorverwarmen is.
7. Na het inschakelen van de functie Washer-Dryer Link (Wasmachine-droogkast koppelen), kan de droogkast ook het droogprogramma en de functie wijzigen, zoals nodig.
8. De functie Washer-Dryer Link (Wasmachine-droogkast koppelen) is van toepassing op gedeeltelijke programma's.

Settings (Instellingen)

Via deze functie kunt u het scherm Systeeminstellingen openen, waar u General (Algemeen), System Volume (Systeemvolume), Screen Brightness (Helderheid scherm), WLAN, Water Hardness (Hardheid water), Standard Dosage Amount (Standaard doseerhoeveelheid), Drum Clean Reminder (Herinnering trommel reinigen), Energy Saving (Energiebesparing), User Program (Gebruikersprogramma), APP and Pairing (App en koppeling), Washer-Dryer Link (Wasser-droogkast koppelen) en System (Systeem) kunt instellen.

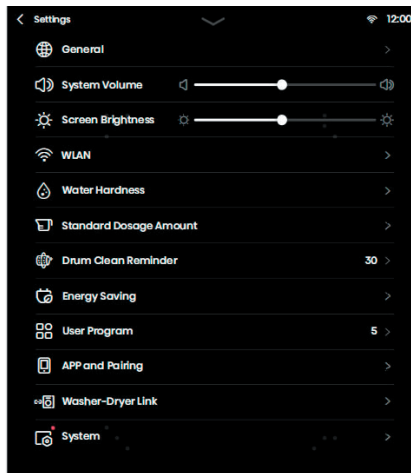

| Naam | Functiebeschrijving |
|--|---|
| General (Algemeen) | Stel de taal, datum en temperatuureenheid in. |
| System Volume (Systeemvolume) | Stel het systeemvolume in. |
| Screen Brightness (Helderheid van het scherm) | Stel de helderheid van het scherm in. |
| WLAN | Configureer netwerkverbinding. |
| Water Hardness (Hardheid van het water) | Test de hardheid van het water. |
| Standard Dosage Amount (Standaard doseerhoeveelheid) | De standaard doseerhoeveelheid voor wasmiddel/wasverzachter. |
| Drum Clean Reminder (Herinnering trommel reinigen) | Stel de cyclus voor herinnering trommel reinigen in. |
| Energy Saving (Energiebesparing) | Schakel energiebesparing in. |
| User Program (Gebruikersprogramma) | Gebruikers kunnen het aantal programma's dat op de startpagina weergegeven wordt, instellen. |
| APP and Pairing (App en koppeling) | Geef de QR-code weer voor het downloaden van de app en het koppelen. |
| Washer-Dryer Link (Wasmachine-droogkast koppelen) | Stel wasmachine-droogkast koppelen in overeenkomstig wasmachine-droogkast koppelen in het uitklampmenu. |
| System (Systeem) | Schakel systeemupgrade en terugzetten naar fabrieksinstellingen in. |

FUNCTIETABEL

| Programma's | Steam (Stoom) | Prewash (Voorwas) | UV Sterilization (UV-sterilisatie) | Quiet Mode (Stille modus) | Stain Removed (Vlekverwijdering) | Intensive (Intensief) | Anti Crease (Antikreuk) | Quicker (Opties) | Extra Rinse (Spoelen +) |
|---------------------------------------|---------------|-------------------|------------------------------------|---------------------------|----------------------------------|-----------------------|-------------------------|------------------|-------------------------|
| Eco 40-60 | - | - | ● | - | - | - | ● | - | - |
| Cotton (Katoen) | ● | ● | ● | ● | ● | ● | ● | ● | ● |
| Synthetics (Synthetisch) | ● | ● | ● | ● | ● | ● | ● | ● | ● |
| Mix | - | ● | ● | - | ● | ● | ● | ● | ● |
| Daily Wash (Dagelijks wasgoed) | - | ● | ● | - | - | - | ● | - | ● |
| Baby Care (Babyverzorging) | ● | ● | ● | - | - | ● | ● | ● | ● |
| Allergy Care (Anti-Allergy) | ● | ● | ● | - | - | ● | ● | - | ● |
| Drum Clean (Trommel reinigen) | - | - | - | - | - | - | - | - | - |
| Spin (Centrifugeren) | - | - | - | - | - | - | ● | - | - |
| Rinse+Spin (Spoelen + Centrifugeren) | - | - | - | - | - | - | ● | - | ● |
| Power Speed 39' (Krachtig wassen 39') | - | ● | ● | - | - | - | ● | ● | ● |
| Quick 15' (Snel 15') | - | - | ● | - | - | - | ● | - | ● |
| Dark Wash (Donker wasgoed) | - | ● | ● | ● | - | ● | ● | - | ● |
| Shirts (Overhemden) | ● | ● | ● | - | - | - | ● | - | ● |
| Jeans | - | ● | ● | - | - | ● | ● | - | ● |
| Silk/Delicate (Zijde/delicaat) | - | - | ● | - | - | - | ● | - | - |
| Wool (Wol) | - | - | ● | - | - | - | ● | - | ● |
| Sportswear (Sportkleding) | - | ● | ● | - | - | ● | ● | - | ● |
| Bedding (Beddengoed) | - | ● | ● | - | - | ● | ● | - | ● |
| AI Super Wash (AI Superwasbeurt) | - | - | - | - | - | - | - | - | - |

Opmerking: "-" geeft aan dat deze functie niet optioneel is; "●" geeft aan dat deze functie optioneel of beschikbaar is.

STAP 5: EEN WASPROGRAMMA STARTEN

Raak na het selecteren van een programma en de functieparameters, de knop **Start/Pauze** aan om het wassen te starten.

1. Wasproces

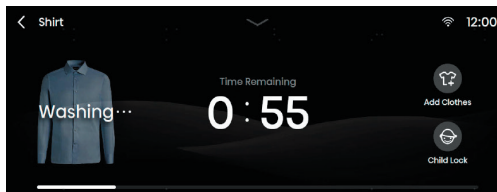

2. Spoelproces

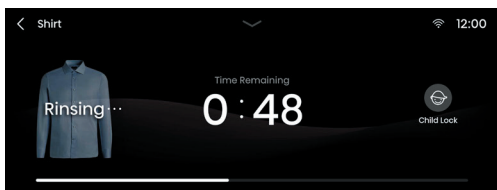

3. Centrifugeproces

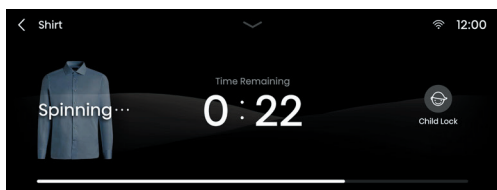

STAP 6: EINDE VAN HET WASPROGRAMMA

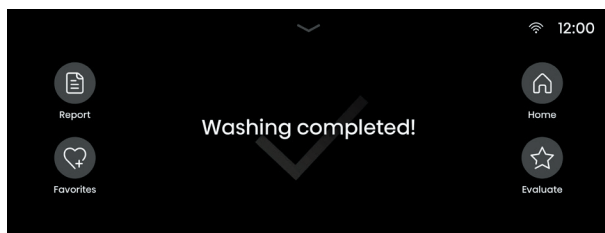

Op het einde van het wasproces produceert de machine een meldingstoon; het display geeft het scherm eind weer en u kunt lang, gedurende 3s, op de aan-/uitknop drukken om de machine uit te schakelen. Als er binnen 10 min geen handeling uitgevoerd wordt, zal de wasmachine automatisch uitschakelen.

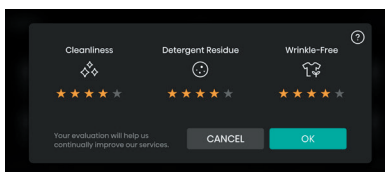
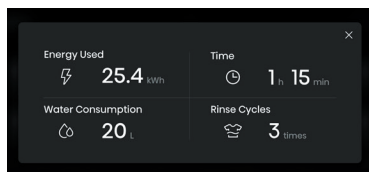

Report (Rapport)

Klik erop om de verbruikte energie, verbruikte hoeveelheid water, tijd en spoelcycli van deze wasbeurt te bekijken.

Favorites (Favorieten)

Klik erop om het programma en de instellingen van de functieparameters voor dit wasgoed toe te voegen aan uw favorieten. Het toegevoegde programma zal bovenaan de lijst met programma's verschijnen zodat het de volgende keer als eerste geselecteerd kan worden.

Home (Start)

Ga terug naar de startpagina van het programma.

Evalueate (Evalueren)

De gebruiker kan de staat van dit wasgoed evalueren om ons te helpen voortdurend beter te worden.

ONDERBREKINGEN EN WIJZIGING VAN HET PROGRAMMA

WASGOED TOEVOEGEN/VERWIJDEREN TIJDENS WERKING

De deur van de machine kan geopend worden als het waterpeil en de watertemperatuur zich onder een vooraf bepaalde limiet bevinden.

De deur zal automatisch ontgrendelen als aan alle volgende voorwaarden voldaan is:

- De temperatuur van het water in de trommel moet geschikt zijn.
- Het waterpeil in de drum moet zich onder een bepaalde waarde bevinden.

Ga als volgt te werk om wasgoed toe te voegen of te verwijderen tijdens een wasprogramma:

1. Druk op de knop Add Clothes (Kleding toevoegen) om het wasprogramma te pauzeren.
2. Als aan alle voorwaarden voor het ontgrendelen van de deur van de machine voldaan is, zal de deur ontgrendeld worden. Open de deur van de machine om kleding toe te voegen of kleding uit de trommel te halen.
3. Sluit de deur van de machine!
4. Druk op de knop **START/PAUZE**.

☹ Als u een aanzienlijke hoeveelheid wasgoed toevoegt tijdens de wasbeurt, zal het wassen minder effectief zijn omdat de machine een kleinere hoeveelheid wasmiddel en water heeft toegevoegd, overeenkomstig de hoeveelheid geladen wasgoed. Niet genoeg water kan de was ook beschadigen (vanwege wrijving) en de wastijd verlengen.

☹ Het programma zal hernomen worden vanaf het punt waarop het onderbroken werd.

Handmatige onderbreking van het programma

Om een wasprogramma te stoppen en annuleren

- Raak de knop Back (Terug) (<) in de hoek links bovenaan op het scherm aan;
- Druk lang, gedurende 3s, op de knop "Power" (Aan/uit) om de machine uit te schakelen;

Wijziging van programma

Om het programma te wijzigen tijdens het wassen, moet u eerst het huidige programma handmatig onderbreken door middel van bovenstaande methode en opnieuw een programma selecteren.

FOUTEN

Als de machine niet goed werkt, zal het programma onderbroken worden.

In zulk geval zal de machine een meldingstoon produceren om u te waarschuwen en zal het scherm een foutmelding weergeven.

Klik in het geval van alarmen voor gedeeltelijk abnormale werking, op de knop Start/Pauze om de alarmen te annuleren en terug te keren naar de bedrijfsstatus. Er kan in het geval van alarmen voor gedeeltelijke abnormale werking niet worden overgeschakeld naar de bedrijfsstatus.

STROOMSTORING

In geval van een stroomstoring (stroomonderbreking) wordt het wasprogramma onderbroken. Als er opnieuw stroom is, wordt het programma hernomen vanaf het punt waarop het onderbroken werd.

⚠ Als er na een stroomonderbreking nog altijd water in de machine zit, open de deur dan niet voordat u het water handmatig hebt afgevoerd via de pompfilter.

OPENEN VAN DE DEUR IN EEN NOODGEVAL

Als de deur niet geopend kan worden vanwege speciale omstandigheden zoals een stroomonderbreking, gebruik dan de hendel van de deurvergrendeling aan de afvoerpomp om de deur te openen.

Opmerking:

1. Gebruik deze niet als de machine normaal werkt.
2. Verzeker vóór gebruik dat de binnenrol is gestopt met draaien en dat het water niet heet is en het waterpeil lager is dan de invoer van het wasgoed. Voer bij hoog waterpeil het water af via de afvoerleiding (indien beschikbaar) of door de pompfilter traag los te draaien.
3. Stappen: Open het deksel van het luik van de afvoerpomp, verwijder de schroeven, druk de hendel van de vergrendeling omlaag met een stuk gereedschap, daarna kan de deur geopend worden (zoals weergegeven op de afbeelding).

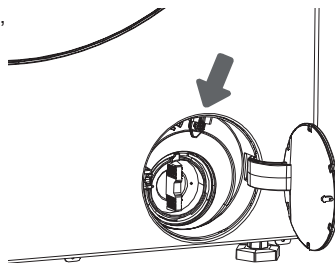

ONDERHOUD & REINIGING

⚠ **Koppel het apparaat los van de elektrische voeding vóór het reinigen.**

👶 Kinderen mogen de machine niet reinigen en geen onderhoudstaken uitvoeren als ze niet onder toezicht staan!

WASMIDDELCOMPARTIMENT SCHOONMAKEN

👶 Maak het wasmiddelcompartment regelmatig schoon.

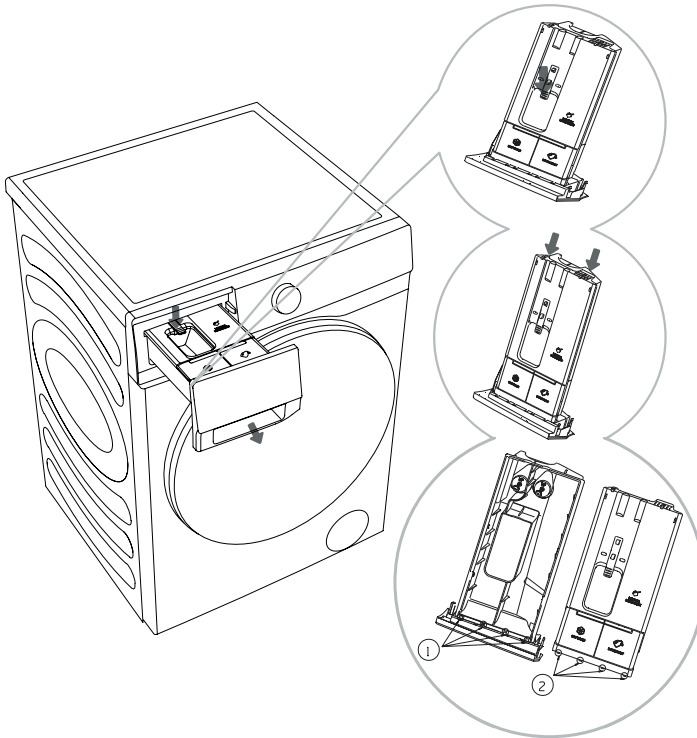

1. Open het wasmiddelcompartment, druk op de hendel zoals weergegeven op de afbeelding en trek het wasmiddelcompartment uit de machine;

2. Trek de twee staafjes op de plaats die wordt weergegeven op de afbeelding open, trek het deksel omhoog en verwijder het;

3. Verwijder in de verdeelbak achtergebleven wasmiddel en wasverzachter, reinig de verdeelbak en het deksel onder stromend water en veeg het droog met een doek;

4. Steek de staafjes ② van het deksel in de overeenstemmende sleuven ① zoals weergegeven en druk het deksel omlaag tot u een "klik" hoort, wat aangeeft dat de staafjes op het einde van het deksel op hun plaats klikken. Plaats het wasmiddelcompartment opnieuw in de machine.

👶 Was het wasmiddelcompartment niet in een vaatwasmachine.

WATERSLANG, BEHUIZING WASMIDDELVERDELER EN RUBBEREN DEURPAKKING SCHOONMAKEN

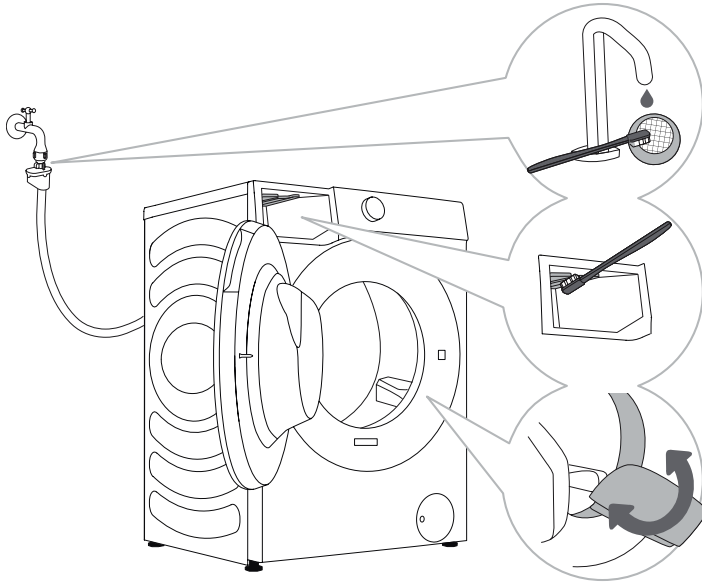

1 Reinig de gasfilter regelmatig onder stromend water.

2 Gebruik een borstel om het spoeldeel te reinigen, in het bijzonder de sproeimonden op de bovenkant van de speelkamer.

3 Veeg de rubberen deurdichting af na elke schoonmaakbeurt, om zijn levensduur te verlengen.

POMPFILTER REINIGEN

⚠ Er kan water lekken tijdens het reinigen. Daarom wordt aanbevolen om een absorberend doek op de vloer te leggen.

Verzeker dat het water is afgekoeld voordat u de filter uit de machine haalt.

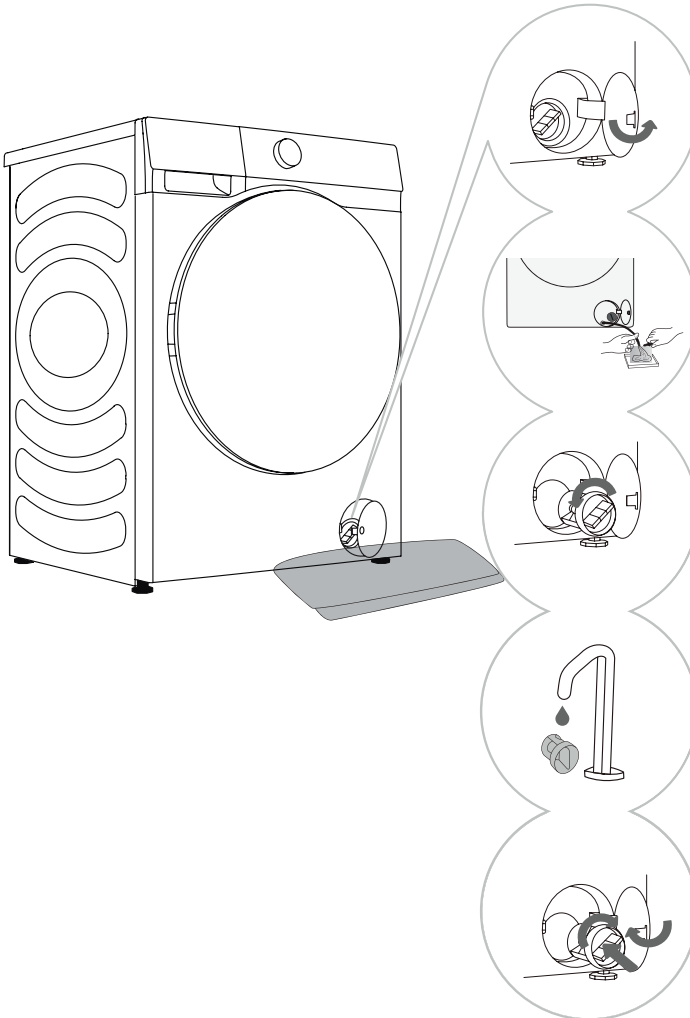

1 Open de dop van de pompfilter (druk op het deksel van het luik en dop springt open).

2 Trek eerst de waterafvoerleiding voor noodgevallen uit de machine. Plaats het einde van de afvoerleiding voor noodgevallen in een opvangbak. Draai de stop van de afvoerleiding en verwijder deze om het water traag af te voeren. Plaats de stop van de afvoerleiding voor noodgevallen terug.

3 Draai de pompfilter traag in tegenwijzerzin. Verwijder de pompfilter.

4 Maak de pompfilter schoon onder stromend water.

5 Plaats de pompfilter terug zoals weergegeven op de afbeelding en zet deze vast door naar rechts te draaien. De filterpakking moet schoon zijn voor een goede afdichting.

⚠ De pompfilter moet tijdig gereinigd worden, in het bijzonder na het wassen van donzige, wollige of zeer oude kleding.

⚠ Reinig de pompfilter als het apparaat de spoelcyclus niet kan starten of als er vuil in de pomp zit (knoppen, munten, haarspelden, enz.).

BUITENKANT SCHOONMAKEN

⚠ Trek de stekker van de machine altijd uit het stopcontact vóór het schoonmaken.

Maak de buitenkant van de machine en het paneel schoon met een zachte vochtige doek. Gebruik een droge doek om het droog te vegen.

⚠ Gebruik geen oplosmiddelen of schoonmaakmiddelen die de machine kunnen beschadigen (bekijk de aanbevelingen en waarschuwingen verstrekt door de fabrikanten van het schoonmaakmiddel).

Veeg de deur van de trommel schoon met een vochtige doek en veeg deze daarna droog met een droge doek.

💧 Maak de machine niet schoon met teveel water!

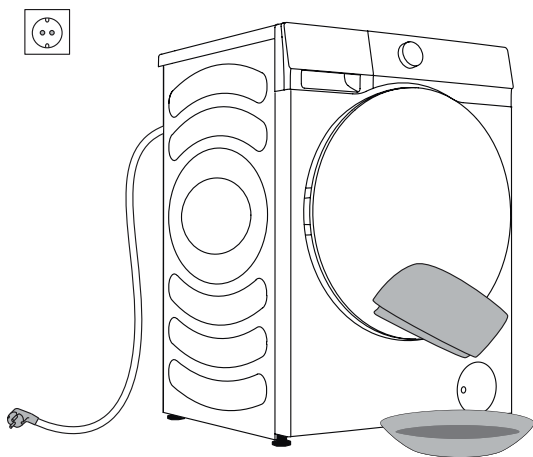

PROBLEEMOPLOSSING

WAT TE DOEN...?

De machine regelt de werking automatisch tijdens de wascyclus. Als er een onregelmatigheid wordt opgemerkt, zal dit worden aangegeven door de foutcode (F:XX) op het scherm.

De foutcode wordt weergegeven tot de machine wordt uitgeschakeld. Externe factoren (zoals het elektriciteitsnet) kunnen verschillende fouten veroorzaken (zie TABEL VOOR PROBLEEMOPLOSSING). In zulk geval:

- Schakel de machine uit en wacht enkele seconden.
- Schakel de machine in en herhaal het droogprogramma.
- De meeste storingen tijdens gebruik, kunnen door de gebruiker opgelost worden.
- Bel een erkende onderhoudsdienst als het probleem aanhoudt.
- Reparaties mogen alleen door een erkend technicus uitgevoerd worden.
- Een reparatie of garantieclaim als gevolg van een foute aansluiting of fout gebruik van de machine zal niet door de garantie gedekt worden. In zulke gevallen, zullen de reparatiekosten door de gebruiker betaald worden.

⚡ De garantie dekt geen fouten of storingen als gevolg van externe factoren (blikseminslag, stroomstoringen, natuurrampen, enz.).

PROBLEEMOPLOSSING EN FOUTCODES

| Probleem/fout | Beschrijving | Wat te doen? |
|-------------------------|---------------------------------------|---|
| F01 | Fout watertoevoer | Controleer het volgende: <ul style="list-style-type: none"> • Staat de waterkraan open? Is de druk te laag? • Is de waterslang afgeknelde? • Is de filter op de waterslang verstopt? • Is de slang bevroren? |
| F03 | Afvoerfout | Controleer het volgende: <ul style="list-style-type: none"> • Is de slang afgeknepen? Stroomt er water door? • Is de filter op de afvoerslang verstopt? • Is de slang bevroren? |
| F04/F05/F06/F07/ F23 | Fout elektronische module | Schakel de machine uit door 3 seconden op de knop "AAN/UIT" te drukken. Druk opnieuw op de knop "START/PAUZE". Bel een onderhoudstechnicus als de fout aanhoudt. |
| F24 | Water bereikt het overloopeil | Stop het programma door op de knop "START/PAUZE" te drukken. Start het programma opnieuw. Als de machine water blijft wegpompen, zet dan de waterkraan dicht en bel een onderhoudstechnicus. |
| F13 | Fout bij het vergrendelen van de deur | De deur is dicht maar kan niet vergrendeld worden. Schakel de machine uit. Schakel de machine in en start het wasprogramma opnieuw. Bel een onderhoudstechnicus als de fout aanhoudt. |
| F14 | Fout bij het ontgrendelen van de deur | De deur is dicht maar kan niet ontgrendeld worden. Schakel de machine uit en daarna opnieuw in. Bel een onderhoudstechnicus als de fout aanhoudt. |
| Unb | Unb onbalansalarm | Los een onbalansalarm op door middel van volgende stappen: <ol style="list-style-type: none"> 1. Wasgoed raakt verstrikt Als items verstrikt raken, druk dan 3 seconden op de knop "Aan/uit" om de machine uit te schakelen, open de deur, verdeel de lading opnieuw met de hand, en selecteer daarna het programma één keer CENTRIFUGEREN en probeer het opnieuw. 2. Te weinig wasgoed Druk 3 seconden op de knop "Aan/uit" om de machine uit te schakelen, open de deur, voeg meer items toe en selecteer daarna het programma één keer CENTRIFUGEREN en probeer het opnieuw. |

AANBEVELINGEN EN ZUINIG GEBRUIK

Als gekleurde kleding voor de eerste keer gewassen wordt, sorteert deze dan op kleur en was ze afzonderlijk

Was zwaar vervuilde kleding in kleinere hoeveelheden, met meer waspoeder of met een voorwascyclus.

Breng vóór het wassen vlekverwijderaars aan op hardnekkige vlekken. Raadpleeg TIPS VOOR HET VERWIJDEREN VAN VLEKKEN.

Als u wasgoed vaak wast op lage temperaturen en met vloeibaar wasmiddel, kunnen bacteriën broeden die een geur in de machine kunnen veroorzaken. Het wordt aanbevolen om Trommel reinigen uit te voeren om de trommel te reinigen.

Vermijd het wassen van zeer weinig wasgoed, omdat dit zal leiden tot overmatig energieverbruik en slechte schoonmaakprestaties.

Schud opgevouwen wasgoed los voordat u het in de trommel plaatst.

Gebruik alleen wasmiddelen voor gebruik in een wasmachine.

Als de hardheid van het water hoger is dan 14°dH, moet wasverzachter gebruikt worden. Beschadiging van de verwarming als gevolg van het onjuist gebruik van wasverzachters wordt niet gedekt door de garantie. Bekijk de informatie over de hardheid van het water bij uw plaatselijk waterbedrijf.

Het gebruik van bleekmiddelen op basis van chloor wordt niet aanbevolen omdat ze de verwarming kunnen beschadigen.

Als u een ontkalker, bleekmiddel of kleurstof gebruikt, verzeker dan dat ze geschikt zijn voor gebruik in de machine.

Gebruik geen oplosmiddelen of gelijkaardige chemicaliën (verfverdunner, terpentijn, benzine, enz.)!

Voeg geen uitgeharde klonters waspoeder toe in de wasmiddelverdeler omdat dit de leidingen in de machine kan verstopen.

Een hogere zwiersnelheid zal leiden tot minder restvocht in het wasgoed. Het is dus economischer en sneller om een trommeldroger te gebruiken.

TIPS VOOR HET VERWIJDEREN VAN VLEKKEN

Probeer voordat u speciale vlekverwijderaars gebruikt om de natuurlijke methoden te proberen die het milieu niet schaden om hardnekkige vlekken te verwijderen.

Snelle actie zal het gemakkelijker maken om vlekken te verwijderen! Maak de vlek vochtig en spoel daarna met koud (lauw) water - maar nooit met warm water!

| Vlekken | Verwijdering van vlekken |
|--|--|
| Modder | Als de vlek droog is, wrijf deze dan van de kleding vóór het wassen in de machine. Als de vlek hardnekkig is, week deze dan met een vlekverwijderaar op basis van enzymen vóór het wassen. Als de vlek niet hardnekkig is, verwijderd deze dan met vloeibaar wasmiddel of waspoeder vóór het wassen. |
| Deodorant | Breng vloeibaar wasmiddel aan op het wasgoed vóór het wassen in de machine. Breng vlekverwijderaars aan op hardnekkige vlekken. Een andere manier is het gebruiken van bleekmiddel op basis van zuurstof vóór het wassen. |
| Thee | Week of spoel het wasgoed in koud water en voeg vlekverwijderaar toe, indien nodig. |
| Chocolade | Week of spoel het wasgoed met lauw zeepsop. Breng daarna citroensap een en spoel. |
| Inkt | Breng vlekverwijderaars aan op de vlek vóór het wassen in de machine. U kunt ook gedenatureerde alcohol gebruiken. Draai het kledingstuk binnenstebuiten en plaats een keukendoekje onder de vlek. Breng de alcohol aan op de achterkant van de vlek. Spoel het kledingstuk grondig op het einde van het proces. |
| Viltstiften | Verdun wat zetmeel en breng het aan op de vlek. Wrijf het weg met een borstel als het is opgedroogd; was het kledingstuk daarna in de machine. |
| Babyvoeding (urine, modder, voedselvlekken) | Week de vlekken gedurende minstens een half uur in lauw water vóór het wassen in de machine. Voeg een vlekverwijderaar op basis van enzymen toe om vlekken gemakkelijker te verwijderen. |
| Gras | Week het wasgoed in een vlekverwijderaar op basis van enzymen vóór het wassen in de machine. Grasvlekken kunnen ook worden verwijderd door de kleding te weken (gedurende ongeveer 1 uur) in verdund citroensap of gedistilleerde azijn. |
| Eieren | Week het kledingstuk in een vlekverwijderaar op basis van enzymen. Week ten minsten 30 minuten, of enkele uren, in koud water als de vlekken hardnekkig zijn. Was daarna in de machine. |
| Koffie | Week het kledingstuk in zout water. Als het geen verse vlek is, week het kledingstuk dan in een mengsel van glycerine, ammoniak en alcohol. |
| Schoensmeer | Breng bakolie aan op de vlek en spoel. |

| Vlekken | Verwijdering van vlekken |
|----------------------|---|
| Bloed | Verse vlek - spoel het kledingstuk met koud water en was het in de machine. Gedroogde vlek - week het kledingstuk in vlekverwijderaar op basis van enzymen. Was daarna in de machine. Als de vlek niet verdwijnt, probeer dan om ze te verwijderen met een bleekmiddel dat geschikt is voor uw kledingstuk. |
| Lijm, kauwgom | Steek het kledingstuk in een zak en plaats het in de diepvriezer tot de vlek hard is. Verwijder de vlek met een bot mes. Verdun de vlek met een vlekverwijderaar voor voorwas en spoel grondig. Was tot slot in de machine. |
| Make-up | Gebruik een vlekverwijderaar voor voorwas; was daarna in de machine. |
| Boter | Breng vlekverwijderaar aan op de vlek vóór het wassen in de machine. Spoel daarna met warm water (zo warm de stof toelaat). |
| Melk | Week het kledingstuk in een vlekverwijderaar op basis van enzymen. Week gedurende minstens 30 minuten, of enkele uren, als de vlekken hardnekkig zijn. Was daarna in de machine. |
| Fruitsap | Breng een mengsel van zout en water aan op de vlek. Wacht een tijdje en spoel daarna. U kunt ook natriumbicarbonaat, gedistilleerde azijn of citroensap op de vlek aanbrengen vóór het wassen in de machine. Gebruik voor oude vlekken glycerine en spoel na 20 minuten met koud water. Was tot slot in de machine. |
| Wijn | Week het wasgoed gedurende minstens 30 minuten in koud water. Gebruik ook een vlekverwijderaar. Was daarna in de machine. |
| Was | Steek het kledingstuk in de diepvriezer tot de was hard is. Schraap het daarna van het kledingstuk. Leg keukenpapier op de vlek, verwijder de resterende was door het op te warmen met een strijkijzer tot het papier de was absorbeert. |
| Zweet | Smeer de vlek grondig in met vloeibaar wasmiddel vóór het wassen in de machine. |
| Kauwgom | Steek het kledingstuk in de diepvriezer tot de kauwgom hard is. Schraap het daarna van het kledingstuk. Was daarna in de machine. |

AFHANDELING



De verpakking is gemaakt van milieuvriendelijke materialen en kan worden gerecycleerd, verwijderd of zonder gevaar voor het milieu vernietigd worden. Daarvoor zijn de verpakkingsmaterialen dienovereenkomstig geëtiketteerd.

Het symbool op de machine of de verpakking geeft aan dat deze machine niet als huishoudelijk behandeld mag worden. Breng het product naar uw plaatselijk recyclagecentrum voor elektrisch en elektronisch afval.

Verwijder, bij het weggooien van de machine op het einde van de levensduur, alle netsnoeren en vernietig de scharnier van de deur en de schakelaar om te voorkomen dat de deur vergrendelt, voor de veiligheid van kinderen.

Deze machine is gelabeld overeenkomstig de Europese WEEE-richtlijn.

Juiste **verwijdering** van deze machine zal helpen bij het voorkomen van nadelige gevolgen voor het milieu en de volksgezondheid, die zich zouden kunnen voordoen bij ongepaste verwijdering van de machine. Neem voor gedetailleerde informatie over afvalverwijdering contact op met de relevante gemeentedienst die verantwoordelijk is voor afvalbeheer, uw plaatselijke afvalophaaldienst of de winkel waar u de machine gekocht hebt.

NORMAAL ENERGIEVERBRUIK

Programma-instructies

1. Het programma "Eco 40-60" kan normaal vervuilde katoenen wasgoed dat op 40°C tot 60°C gewassen mag worden schoonmaken en dit programma is conform de EU-ecootwerpregelgeving.
2. Het energieverbruik in de uit-modus is 0,49 W.
3. De programma's met laag energieverbruik zijn over het algemeen deze met een lagere watertemperatuur en langere duur.
4. Laad de machine tot de capaciteit voor de betreffende programma's die door de fabrikant werd opgegeven, zal energie en water besparen.
5. Gebruik wasmiddel, wasverzachters en andere additieven op de juiste manier. Gebruik niet teveel wasmiddel. Dit kan het wassen nadelig beïnvloeden.
6. Periodiek schoonmaken van de machine op optimale tijdstippen, kan kalkafzetting voorkomen.
7. Het geluidsniveau en het resterende vocht worden beïnvloed door de zwiersnelheid: een hogere zwiersnelheid zal minder vocht achterlaten maar meer lawaai maken.
8. De productgegevens en QR-code worden vermeld op het typeplaatje en de productregistratiegegevens kunnen bekomen worden door de QR-code te scannen.
9. Raadpleeg onderstaande tabel voor informatie over de standaard programma's.

| Programma | Geselecteerde temperatuur (°C) | Nominale capaciteit (kg) | Maximum temperatuur in de trommel (°C) | Programmaduur (u:min) | Energieverbruik (kWh/cyclus) | Waterverbruik (liter/cyclus) | Resterend vochtgehalte (%) | Maximum zwiersnelheid (rpm) |
|--------------------------|--------------------------------|--------------------------|--|-----------------------|------------------------------|------------------------------|----------------------------|-----------------------------|
| Eco 40-60 volle lading | - | 12,0 | 35 | 3:59 | 0,980 | 80,0 | 53,90 | 1400 |
| Eco 40-60 halve lading | - | 6,0 | 26 | 3:00 | 0,430 | 48,0 | 53,90 | 1400 |
| Eco 40-60 1/4 lading | - | 3,0 | 24 | 2:20 | 0,210 | 34,0 | 53,90 | 1400 |
| Cotton (Katoen) | 20 | 12,0 | 20 | 2:18 | 0,400 | 140,0 | 55,00 | 1400 |
| Cotton (Katoen) | 60 | 12,0 | 58 | 3:38 | 2,140 | 140,0 | 55,00 | 1400 |
| Synthetics (Synthetisch) | 40 | 6,0 | 40 | 2:39 | 1,140 | 115,0 | 35,00 | 1400 |
| Quick 15' (Snel 15') | 20 | 1,0 | 20 | 0:15 | 0,022 | 28,0 | 65,00 | 800 |

De waarden opgegeven voor andere programma's dan "Eco 40-60" zijn louter indicatief.

☼ De maximale of nominale lading geldt voor wasgoed dat werd voorbereid overeenkomstig de norm IEC 60456.

⚠ Als gevolg van afwijkingen op het vlak van soort en hoeveelheid wasgoed, zwieren, elektrische voeding, temperatuur en vochtigheid, kan de programmaduur en het energieverbruik dat op het einde gemeten wordt, verschillen van de waarden in de tabel.

We behouden ons het recht voor om wijzigingen aan te brengen aan deze gebruikershandleiding of om deze bij te werken.

Uw apparaat koppelen met de toepassing ConnectLife

1. ConnectLife

ConnectLife is een slim thuisplatform dat mensen, apparaten en diensten met elkaar verbindt. De toepassing **ConnectLife** omvat geavanceerde digitale diensten en zorgeloze oplossingen die het voor gebruikers mogelijk maken om apparaten te bewaken en bedienen, meldingen van een smartphone te ontvangen en software bij te werken (de ondersteunde functies verschillen afhankelijk van uw apparaat en uw regio/land).

Om uw smart device te verbinden, hebt u een Wi-Fi thuisnetwerk nodig en een smartphone met de toepassing **ConnectLife**.



Scan, om de toepassing **ConnectLife** te downloaden, de QR-code of zoek naar **ConnectLife** in uw favoriete app store.

1. Installeer de toepassing **ConnectLife** en maak een account aan.
2. Ga in de toepassing **ConnectLife** naar het menu "+" en selecteer het gepaste type van apparaat. Scan daarna de QR/SN-code (deze kan worden gevonden op het typeplaatje van het apparaat; u kunt de SN-code echter ook handmatig invoeren).
3. De toepassing leidt u daarna door het volledige proces van het verbinden van het apparaat met uw smartphone.
4. Na het verbinden, kan het apparaat vanop afstand bediend worden via de mobiele toepassing.

Hebt u nog vragen? Neem een kijkje op www.connectlife.io of neem contact met ons op via hello@connectlife.io.

2. WLAN

2.1 WLAN inschakelen op het apparaat

Klik op de knop "**WLAN**" in de hoek rechts bovenaan van het uitklapmenu om de functie Wi-Fi in of uit te schakelen.

2.2 Instellen verbinding

Voor de eerste keer opstarten: volg de opstartprocedure om de apparaatinstellingen en het koppelen van de app-account te voltooien.

Als u het voltooien van de WLAN-instelling en het koppelen niet hebt uitgevoerd, kunt u starten zoals hieronder:

- 1) Klik op de knop "**Settings**" (**Instellingen**) in de hoek rechts bovenaan van het uitklapmenu om "**Settings**" (**Instellingen**) te openen en ga naar "WLAN" instellingen om WLAN in te stellen;
- 2) Of druk lang op de knop "WLAN" in de hoek rechts bovenaan van het uitklapmenu om "WLAN" rechtstreeks in te voeren.

2.3 Koppelen

Klik op de knop **"Settings" (Instellingen)** in de hoek rechts bovenaan van het uitklapmenu op de pagina **"Settings" (Instellingen)** te openen.

- 1) Klik op **"App and Pairing" (App en koppelen)** om de pagina voor het koppelen te openen.
- 2) Klik op **"Bind A New Account" (Een nieuw account koppelen)** om het proces voor het koppelen van een nieuwe gebruiker te starten.
- 3) Klik op **"Next" (Volgende)** en de toegewezen QR-code voor het koppelen van het apparaat zal weergegeven worden.

2.4 Koppeling ongedaan maken

1) Op het apparaat:

- A. Klik op de knop **"Settings" (Instellingen)** in de hoek rechts bovenaan van het uitklapmenu om de pagina **"Settings" (Instellingen)** te openen.
- B. Klik op **"App and Pairing" (App en koppelen)** om de pagina om te koppelen te openen.
- C. Klik op **"Unbind" (Koppeling ongedaan maken)** om de koppeling van het verbonden account ongedaan te maken.
- D. Vink de accounts aan waarvan u de koppeling ongedaan wilt maken en klik op **"Unbind" (Koppeling ongedaan maken)** om de koppeling te verbreken.

2) Op de smartphone:

- A. Selecteer en klik op het apparaat waarvan u het koppelen ongedaan wilt maken op de pagina **"Devices" (Apparaten)**.
- B. Klik op **"Settings" (Instellingen)** om de pagina Instellingen te openen.
- C. Klik op **"Remove Device" (Apparaat verwijderen)** om de koppeling met het apparaat ongedaan te maken in de **ConnectLife**-app.

2.5 Starten vanop afstand

Klik op de knop **"Remote Control" (Afstandsbediening)** in de hoek rechts bovenaan van het uitklapmenu of deze functie in of uit te schakelen.

2.6 Systeemupgrade

Klik op de knop **"Settings" (Instellingen)** in de hoek rechts bovenaan van het uitklapmenu op de pagina **"Settings" (Instellingen)** te openen. Klik daarna om de pagina **"System" (Systeem)** te openen. Kies **"System Upgrade" (Systeemupgrade)**, daarna kunt u controleren of er een nieuwe versie beschikbaar is.

Hisense

life reimagined