

**Hisense**

life reimagined

NL (NL) (BE) (LU)

# **GEDETAILEERDE GEBRUIKSAANWIJZINGEN**

## **VOOR GEBRUIK VAN DE WASMACHINE**

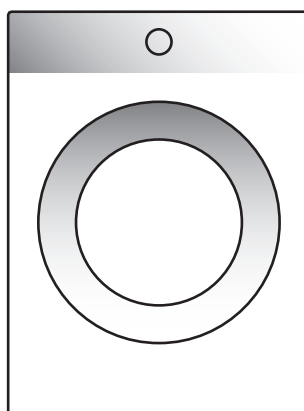

In deze gebruiksaanwijzing komt u symbolen tegen die het volgende betekenen:

 **INFORMATIE!**  
Informatie, advies, tip of aanbeveling

 **WAARSCHUWING!**  
Waarschuwing – algemeen gevaar

 **ELEKTRISCHE SCHOK!**  
Waarschuwing – elektrische schok

 **HEET OPPERVLAK!**  
Waarschuwing – gevaar heet oppervlak

 **BRANDGEVAAR!**  
Waarschuwing – brandgevaar



Het is belangrijk de gebruiksaanwijzing aandachtig te lezen.

# Inhoudsopgave

<b>WAARSCHUWINGEN VOOR DE VEILIGHEID .....</b>	<b>5</b>
Kinderbeveiliging .....	9
Gevaar van een heet oppervlak .....	10
<b>BESCHRIJVING VAN DE WASMACHINE .....</b>	<b>11</b>
Technische gegevens .....	12
Bedieningspaneel .....	13
<b>PLAATSING EN AANSLUITING .....</b>	<b>15</b>
Verwijdering van de transportbeveiliging .....	15
Verplaatsing en transport .....	16
Keuze van de ruimte .....	16
Instelling van de pootjes van de wasmachine .....	17
Plaatsing van de wasmachine .....	18
Aansluiting op watertoevoer .....	20
Plaatsing van de afvoerslang .....	22
Aansluiting op het elektriciteitsnet .....	23
<b>VOOR HET EERSTE GEBRUIK .....</b>	<b>24</b>
Het apparaat verbinden met de app ConnectLife .....	25
<b>WASSEN IN STAPPEN (1–7) .....</b>	<b>28</b>
Stap 1: Neem de labels op het wasgoed in acht .....	28
Stap 2: Voorbereiding van het wasgoed .....	29
Inschakeling van de wasmachine .....	29
Vullen van de wasmachine .....	30
Stap 3: Keuze van het wasprogramma .....	31
Programma tabel .....	32
Tijdoptimalisatie tijdens de voortgang van het programma .....	35
Wasprogramma's met stoom .....	35
AirDry-functie .....	35
De wasmachine op afstand bedienen met de app .....	37
Stap 4: Keuze instelling .....	39
Instellingen met behulp van twee knoppen die tegelijkertijd worden ingedrukt .....	42
AUTO DOSE-systeem .....	45
Stap 5: Extra functies selecteren .....	49
Tabel van extra functies .....	50
Stap 6: Het wasprogramma starten .....	52
Stap 7: Einde van het wasprogramma .....	52
<b>ONDERBREKING EN VERANDERING VAN HET PROGRAMMA .....</b>	<b>53</b>
Handmatige onderbrekingen .....	53
Persoonlijke instellingen .....	53
AdaptTech .....	53
Menu van persoonlijke instellingen .....	53
Pauze toets .....	54
Toevoegen/uitnemen van wasgoed tijdens de werking van de wasmachine .....	54
Fouten .....	54
Storing stroomvoorziening .....	55
Opening van de deur (tijdelijke onderbreking/definitieve beëindiging/verandering van het programma) .....	55

Weergave van het aantal voltooide wascycli .....	55
<b>REINIGING EN ONDERHOUD .....</b>	<b>56</b>
De doseerbak schoonmaken .....	56
De watertoevoerslang, de behuizing van de doseerbak en het rubber van de pakking reinigen .....	57
Het pompfilter reinigen .....	58
De buitenkant van de wasmachine schoonmaken .....	59
<b>PROBLEMEN OPLOSSEN .....</b>	<b>60</b>
Wat te doen ...? .....	60
Fouten- en storingentabel .....	60
Service .....	66
<b>AANBEVELINGEN VOOR WASSEN EN ECONOMISCH GEBRUIK UW WASMACHINE .....</b>	<b>67</b>
<b>PRODUCTINFORMATIEBLAD .....</b>	<b>69</b>
Standby stand .....	70
<b>AFDANKEN .....</b>	<b>71</b>

# WAARSCHUWINGEN VOOR DE VEILIGHEID



Lees voor het eerste gebruik van de wasmachine de gebruiksaanwijzing zorgvuldig door.

**Gebruik de wasmachine niet, als u voor het gebruik niet eerst de gebruiksaanwijzing heeft gelezen.**

**De gebruiksaanwijzing van de wasmachine is aangepast aan verschillende types/modellen van wasmachines, daarom kan het gebeuren dat instellingen worden beschreven die uw machine niet bezit.**

**Niet naleven van de gebruiksaanwijzing** of verkeerd gebruik van de wasmachine kan leiden tot beschadiging van het wasgoed, de wasmachine of de gebruiker. Bewaar de gebruiksaanwijzing in de buurt van de wasmachine.

**Dit apparaat is bedoeld voor gebruik in het huishouden en soortgelijke toepassingen, zoals:**

- personeelskeukens in winkels, kantoren en andere werkomgevingen;
- boerderijen;
- door gasten in hotels, pensions en andere woonomgevingen;
- bed & breakfasts.

De wasmachine is niet bestemd voor gebruikers (ook kinderen) die lichamelijk en geestelijk beperkt zijn en ervaring en kennis missen. Deze personen moeten worden geïnstrueerd over het gebruik van de wasmachine door een persoon die verantwoordelijk is voor hun veiligheid.

 **WAARSCHUWING!**  
**De wasmachine mag alleen worden gebruikt met het meegeleverde netsnoer.**

 **ELEKTRISCHE SCHOK!**  
Om gevaar te voorkomen, mag een **beschadigd netsnoer** alleen vervangen worden door de fabrikant, een servicemonteur of een geautoriseerd persoon.

 **WAARSCHUWING!**  
De wasmachine mag niet worden aangesloten op het lichtnet via een externe schakelaar, zoals een tijdklok of op een lichtnet dat door de stroomleverancier periodiek wordt in- en uitgeschakeld.

Instructies voor gebruik zijn verkrijgbaar via de klantenservicecentra van Hisense.

Volg de gebruiksaanwijzing voor de juiste plaatsing van de Hisense wasmachine en aansluiting op het water- en elektriciteitsnet (zie het hoofdstuk »PLAATSING EN AANSLUITING«).

Het aansluiten op de waterleiding en op het elektriciteitsnet moet door een deskundig vakman worden uitgevoerd.

Onderhoud en reparaties in verband de veiligheid en prestatie van de machine moeten worden uitgevoerd door erkende deskundigen.

**Plaats de wasmachine niet in een ruimte, waar de temperatuur onder de 5°C kan dalen**, aangezien bepaalde onderdelen van de wasmachine door bevriezing kunnen beschadigen.

De ventilatieopeningen aan de onderkant van de wasmachine mogen niet worden geblokkeerd door vloerbedekking.

**Bij aansluiting van de wasmachine op de waterleiding** moeten verplicht de bijgeleverde slang en pakking worden gebruikt. De waterdruk moet tussen 0,05 en 0,8 MPa (0,5–8 bar) liggen.

Voor aansluiting van de wasmachine op de waterleiding moet de nieuwe waterslang worden gebruikt; oude waterslangen mogen niet meer worden gebruikt.

De waterafvoerslang moet aangesloten worden op de afvoer. Het uiteinde van de afvoerslang mag niet reiken tot in het afvoerwater.

Druk de deur voor iedere wasbeurt in zijn slot totdat deze vastklikt. Tijdens de werking van het wasprogramma mag de deur niet worden geopend.

**Wij raden aan om voor de eerste wasbeurt** mogelijke onzuiverheden uit de trommel van de wasmachine te verwijderen door het gebruik van het programma Cotton 90°C (Katoen 90°C) (zie PROGRAMMA TABEL).

## **Draai na het wassen de waterkraan dicht en trek de stekker uit het stopcontact.**

Gebruik de wasmachine alleen voor het wassen van wasgoed, zoals beschreven in de gebruiksaanwijzing. De machine is niet bedoeld voor chemisch reinigen.

Tijdens het wasprogramma vormen zich geen zilverionen.

Gebruik alleen wasmiddelen voor de machinewas en wasverzorging. De fabrikant is niet verantwoordelijk voor schade of verkleuring van pakkingen en plastic onderdelen als gevolg van onjuist gebruik van bleek- of kleurstoffen.

**Gebruik bij verwijdering van kalkaanslag** middelen met een aanvullende bescherming tegen roest. Neem de aanwijzingen van de fabrikant in acht! Sluit het ontkalkingsproces af met meervoudig spoelen of met het Drum clean (Zelfreinigend programma) om alle resten van zuur (bijv. azijn, enz.) te verwijderen.

### **BRANDGEVAAR!**

Gebruik geen wasmiddelen die oplosmiddelen bevatten, aangezien dit kan leiden tot het vrijkomen van giftige gassen, schade aan de wasmachine en brand- en explosiegevaar.



## **Kinderbeveiliging**

### **⚠ WAARSCHUWING!**

**Laat geen kinderen jonger dan drie jaar in de buurt van het apparaat komen, tenzij ze onder voortdurend toezicht staan.**

**Laat kinderen niet met de wasdroger spelen.**

**Houd het wasmiddel en wasverzachter buiten bereik van kinderen.**

**Schakel de Kinderbeveiliging in.** Zie het hoofdstuk »STAP 4: KEUZE INSTELLINGEN/Kinderbeveiliging«.

Overtuig uzelf, voordat u de deur van de wasmachine sluit en het wasprogramma start, ervan dat er zich in de trommel niets anders bevindt dan het wasgoed (een kind kan bijvoorbeeld in de trommel zijn gekropen en van binnenuit de deur hebben dichtgedaan).

**De wasmachine is vervaardigd overeenkomstig de voorgeschreven veiligheidsstandaarden.**

Deze wasmachine mag worden gebruikt door kinderen van 8 jaar en ouder en door personen met verminderde fysieke, zintuiglijke of mentale vermogens of gebrek aan ervaring en kennis, mits ze onder passend toezicht staan tijdens het gebruik van de wasmachine, als ze zijn voorzien relevante instructies met betrekking tot veilig gebruik van de wasmachine, en of ze de gevaren van oneigenlijk gebruik begrijpen.

Zorg ervoor dat kinderen niet met de wasmachine spelen.

Kinderen mogen de wasmachine niet reinigen of onderhoudstaken uitvoeren aan het apparaat zonder adequaat toezicht.

### **Gevaar van een heet oppervlak**



#### **HEET OPPERVLAK!**

Bij hoge temperaturen kan het glas van de deur opwarmen. Zorg ervoor dat u zich niet brandt. Laat kinderen niet in de buurt van het glas van de deur spelen.

# BESCHRIJVING VAN DE WASMACHINE

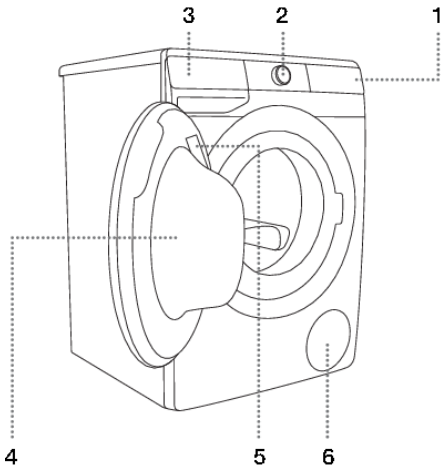

## VOORKANT

1. Aanraakbedieningsunit
2. Aan/uit- en programmakeuzeknop
3. Doseerbak
4. Deur
5. Typeplaatje
6. Pompfilter

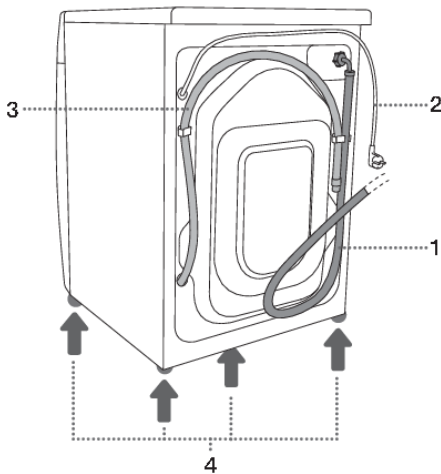

## ACHTERKANT

1. Slang watertoevoer
2. Aansluitsnoer
3. Afvoerslang
4. Instelbare pootjes

# Technische gegevens

(afhankelijk van het model)

Het typeplaatje met gegevens over de wasmachine bevindt zich aan de binnenzijde van de deur van de wasmachine (zie hoofdstuk »BESCHRIJVING WASMACHINE«).

Maximale vulling	Zie typeplaatje		
Breedte	600 mm	600 mm	600 mm
Hoogte	850 mm	850 mm	850 mm
Diepte wasmachine (a)	465 mm	545 mm	610 mm
Diepte bij gesloten deur	495 mm	577 mm	640 mm
Diepte bij open deur (b)	980 mm	1062 mm	1125 mm
Gewicht wasmachine	X kg (afhankelijk van het model)		
Nominale spanning	Zie typeplaatje		
Aansluitvermogen	Zie typeplaatje		
Aansluiting	Zie typeplaatje		
Waterdruk	Zie typeplaatje		
Stroom	Zie typeplaatje		
Frequentie	Zie typeplaatje		

## Nalevingsinformatie

Type radioapparatuur (afhankelijk van het model)	HL3215STG HLW3215-TG HLW3215-TG01
<b>Wi-Fi</b>	
Frequentiebereik	2.4000 GHz - 2.4835 GHz
Maximaal uitgangsvermogen	≤10 dBm/MHz (EIRP) (antenneversterking <10 dBi)
Maximale antenneversterking	Versterking: 0 dBi
<b>Bluetooth</b>	
Frequentiebereik	2.400 GHz - 2.4835 GHz
Drageruitgang	6 dBm (≤ 10 dBm)
Emissietype	F1D

Hisense verklaart dat de hierboven beschreven apparatuur voldoet aan de richtlijn 2014/53/EU.

## Typeplaatje

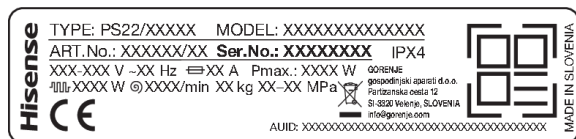

# Bedieningspaneel

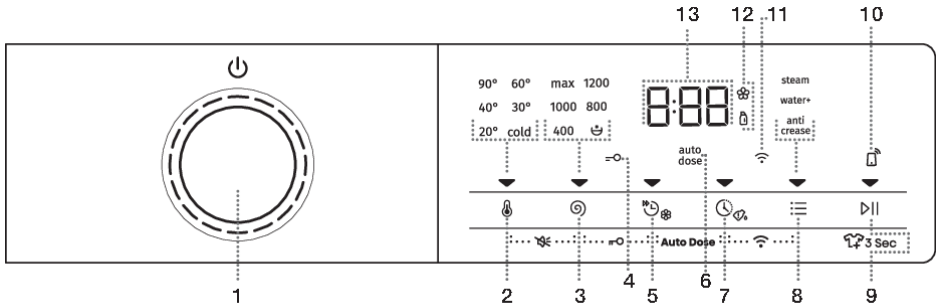

1	<p><b>Wasmachine AAN/UIT en PROGRAMMAKEUZEKNOP.</b>          Draai de programmakeuzeknop naar links of rechts om de wasmachine <b>AAN</b> te zetten. Om de wasmachine <b>UIT TE SCHAKELEN</b> draait u de programmakeuzeknop naar de stand <b>OFF (UIT)</b> ⏻.          Om een wasprogramma te <b>SELECTEREN</b>, draait u de knop naar links of rechts. Het signaallampje naast het geselecteerde programma gaat branden.</p>
2	<p><b>TEMP.</b> 🌡️ (WASTEMPERATUUR)          Optie voor het instellen van de wastemperatuur.          Wanneer het apparaat is ingeschakeld, licht de ▼-indicator op de knop op.</p>
3	<ul style="list-style-type: none"> <li>• <b>SPIN</b> 🌀 (CENTRIFUGEREN) (CENTRIFUGEERSNELHEID)</li> <li>• 🛑 POMP STOP</li> <li>• POMPEN – geen verlichting</li> </ul> <p>Mogelijkheid van instelling van toeren bij centrifugereren.          Wanneer het apparaat is ingeschakeld, licht de ▼-indicator op de knop op.</p>
2+3	<p><b>Geluid AAN/UIT</b>          Druk 3 seconden op positie 2+3.</p>
4	<p>Oplichten symbool <b>KINDERBEVEILIGING</b> ⚠️</p>
5	<p><b>QUICKER</b> ⚡ (SNEL)          Optie om een kortere wasprogrammaduur in te stellen.          Wanneer het apparaat is ingeschakeld, licht de ▼-indicator op de knop op.</p>
3+5	<p><b>Kinderslot AAN/UIT</b>          Druk 3 seconden op positie 3+5.</p>
6	<p>Symbolen voor <b>AUTO DOSE</b>, wasverzachter 🧴 en vloeibaar wasmiddel 🧴.</p>
7	<p><b>DELAY END</b> ⌚ (UITGESTELDE EINDTIJD)          Optie voor het instellen van het tijdstip waarop het wasprogramma wordt voltooid.          Wanneer het apparaat is ingeschakeld, licht de ▼-indicator op de knop op.</p>
5+7	<p><b>AUTO DOSE-MENU</b>          Druk 3 seconden op positie 5+7.</p>

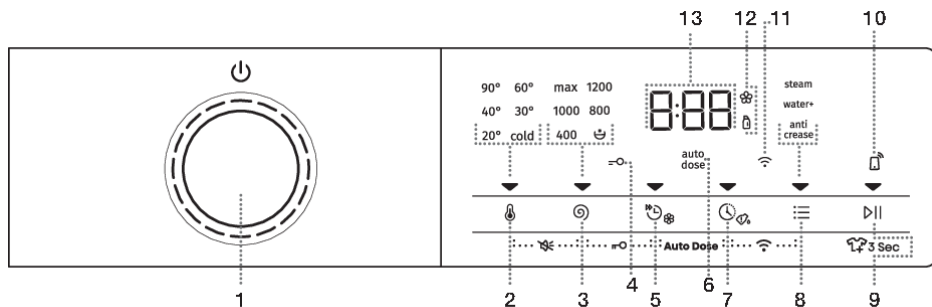

<p><b>8</b></p>	<p><b>OPTIONS</b>  (EXTRA FUNCTIES)</p> <ul style="list-style-type: none"> <li>• <b>STEAM</b> (STOOM) Optie om de functie voor verfrissing van het wasgoed te activeren;</li> <li>• <b>WATER+</b> (EXTRA WATER) Optie om een hogere watertoevoeging in te stellen;</li> <li>• <b>ANTI CREASE</b> (TEGEN KREUKEN) Optie om de functie voor gevoelig wasgoed te activeren.</li> </ul> <p>Wanneer het apparaat is ingeschakeld, licht de ▼-indicator op de knop op.</p>
<p><b>7+8</b></p>	<p><b>MENU Wi-Fi verbinding (CONNECT)</b> Druk 3 seconden op positie 7+8.</p>
<p><b>9</b></p>	<p><b>START/PAUSE TOETS</b> </p> <p>Deze knop heeft 4 functies:</p> <ul style="list-style-type: none"> <li>• <b>START</b> – het wasprogramma starten (start het programma door kort op de knop te drukken);</li> <li>• <b>PAUSE</b> – het wasprogramma onderbreken (als u nogmaals kort op de knop drukt, kunt u de werking van het apparaat tijdelijk stoppen);</li> <li>• <b>ADD CLOTHES</b> (KLEDING TOEVOEGEN) – kleding toevoegen aan de trommel tijdens het wasprogramma (houd de knop 3 seconden ingedrukt)</li> <li>• <b>PERSOONLIJKE INSTELLINGEN OPSLAAN</b> (houd de toets 5 seconden ingedrukt).</li> </ul> <p>Wanneer het apparaat is ingeschakeld, licht de ▼-indicator op de knop op.</p>
<p><b>10</b></p>	<p>Het symbool <b>CONNECT</b>  (VERBINDING) laten branden Het symbool brandt altijd wanneer REMOTE START (STARTEN OP AFSTAND) is ingeschakeld, ook wanneer het apparaat niet aan staat of in de stand-bymodus staat.</p>
<p><b>11</b></p>	<p>Het symbool <b>REMOTE START</b> laten branden </p> <p>Het symbool brandt altijd wanneer REMOTE START (STARTEN OP AFSTAND) is ingeschakeld, ook wanneer het apparaat niet aan staat of in de stand-bymodus staat.</p>
<p><b>12</b></p>	<p>De symbolen  (niveau wasverzachter laag) en  (niveau vloeibaar wasmiddel laag) branden.</p>
<p><b>13</b></p>	<p>Het volgende wordt weergegeven op het <b>DISPLAY</b>:</p> <ul style="list-style-type: none"> <li>• beschikbare functies;</li> <li>• resterende tijd tot voltooiing van het programma;</li> <li>• informatie voor de gebruiker.</li> </ul>

# PLAATSING EN AANSLUITING



## INFORMATIE!

Verwijder de hele verpakking. Let er bij de verwijdering van de verpakking op, dat u de wasmachine niet beschadigt met een scherp voorwerp.

## Verwijdering van de transportbeveiliging



### WAARSCHUWING!

Verwijder voor het eerste gebruik de transportbeveiliging, zodat de wasmachine bij inschakeling niet beschadigd wordt door de blokkering. Men kan in dit geval geen aanspraak doen op de garantie!

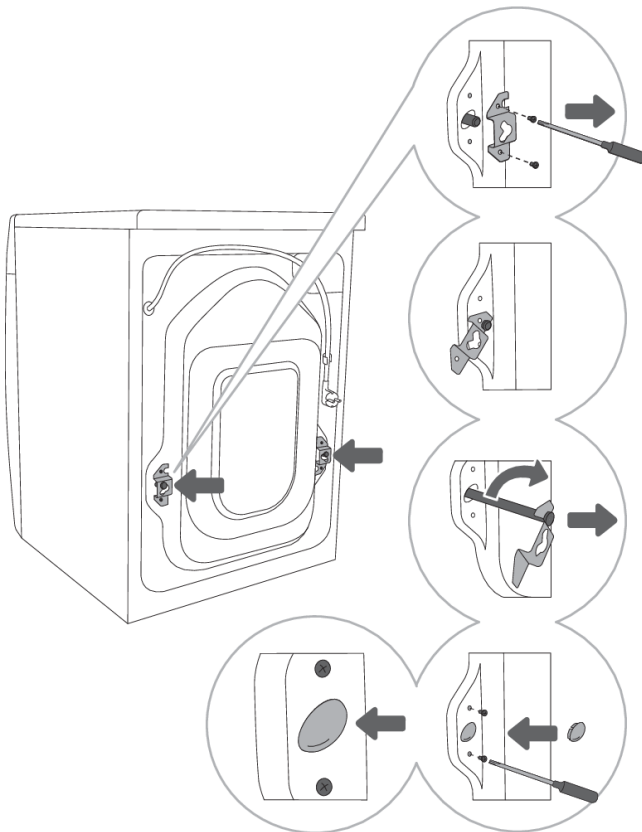

.....  
**1** Verplaats eventueel de slang en draai de schroeven los aan de achterzijde van de wasmachine. Verwijder de beide consoles.

.....  
**2** Plaats de consoles in de gleuf op de blokkeerstaaf. Draai de rechter eerst naar de andere kant.

.....  
**3** Draai met behulp van de consoles de beide blokkeerstaven 90° en trek ze uit.

.....  
**4** Plaats de plastic dopjes in de openingen van de blokkeerstaven en draai de schroeven weer vast die u onder punt 1 heeft losgedraaid. De plastic doppen worden bijgeleverd in het zakje van de gebruiksaanwijzing voor de wasmachine.

## Verplaatsing en transport



### **INFORMATIE!**

Als u de wasmachine wilt vervoeren, moet u eerst de blokkeerstaven inbrengen, als u beschadigingen aan de wasmachine door trillen en schudden tijdens het transport wilt voorkomen (zie hoofdstuk »PLAATSING EN AANSLUITING/Verwijdering van de transportbeveiliging«). Als de en de transportstaven heeft verloren, kunt u nieuwe bestellen bij de fabrikant.

## Keuze van de ruimte



### **INFORMATIE!**

De vloer, waarop de wasmachine komt te staan, moet een betonnen onderlaag hebben die droog en schoon is, anders gaat de wasmachine glijden. Reinig ook de onderkant van de pootjes.



### **INFORMATIE!**

De wasmachine moet recht staan op een stabiele en stevige ondergrond.



### **INFORMATIE!**

In het geval dat de wasmachine op een stabiele verhoging wordt geplaatst, moet de wasmachine beveiligd worden tegen kantelen.



# Instelling van de pootjes van de wasmachine

Gebruik een waterpas en een sleutel nr. 32 (voor de pootjes) en nr. 17 (voor de bouten). De steeksleutels worden niet meegeleverd.

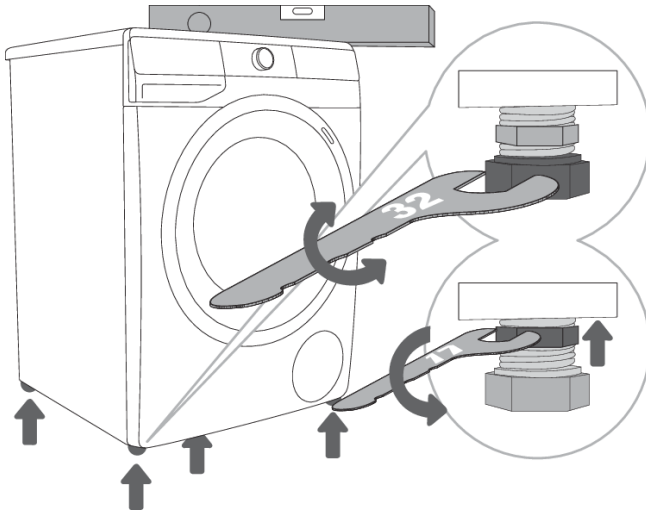

.....  
**1** Zet de wasmachine waterpas in de lengte- en dwarsrichting door aan de stelvoeten te draaien.

.....  
**2** Draai na het afstellen van de hoogte van de pootjes de contra-moeren (moer tegen het losdraaien.), stevig vast met een sleutel nr. 17, door ze naar de onderkant van de wasmachine te draaien ↑ (zie afbeelding).

## **INFORMATIE!**

De oorzaak van vibraties, beweging van de wasmachine in de ruimte en luidruchtige werking kunnen het gevolg zijn van verkeerd waterpas instellen. Het onjuist waterpas zetten van de wasmachine valt niet onder de garantie.

## **INFORMATIE!**

Soms komen tijdens de werking van de wasmachine ongewone en wat luidruchtigere geluiden voor die voor de wasmachine ongewoon zijn, maar die uitsluitend het gevolg zijn van verkeerde plaatsing van de machine.

# Plaatsing van de wasmachine

Indien u ook een Hisense wasdroger heeft van overeenkomstige/dezelfde afmetingen, kan deze bovenop de Hisense wasmachine geplaatst worden (in dit geval moeten vacuümvoeten gebruikt worden), maar u kunt de wasdroger ook naast de wasmachine plaatsen (figuren 1 en 3).

Als uw Hisense wasmachine kleiner is (minimale diepte 545 mm) dan uw Hisense wasdroger, dan moet de wasdrogersteun worden aangeschaft (figuur 2). Het gebruik van de vacuümvoetjes is essentieel!

Extra onderdelen (drogersteun (a), vacuümpootjes (b) en wandbevestigingsbeugel (c)) kunnen worden gekocht bij het servicecentrum.

Het oppervlak van plaatsing moet schoon en recht zijn.

De Hisense wasmachine, waarop u de droger wilt plaatsen, moet het gewicht van de Hisense droger kunnen dragen (zie hoofdstuk »BESCHRIJVING VAN DE DROGER/Technische gegevens«).

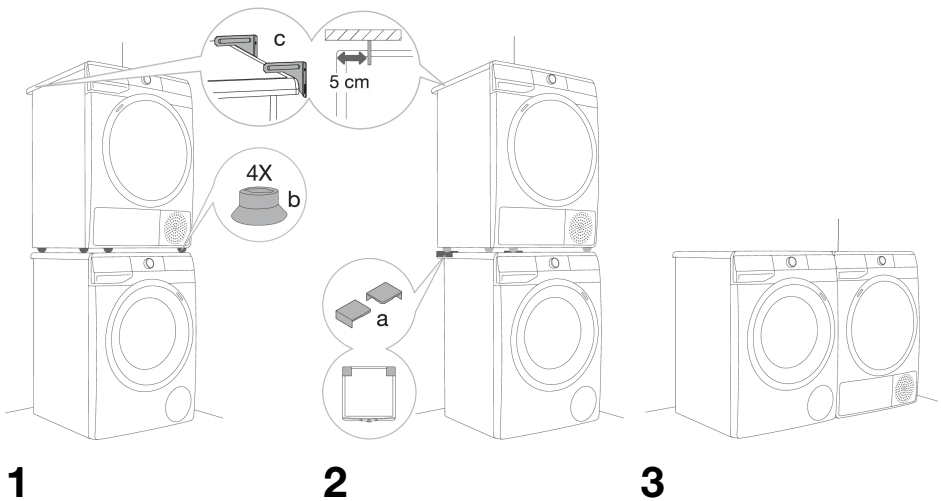

## Afstanden tot de wasmachine

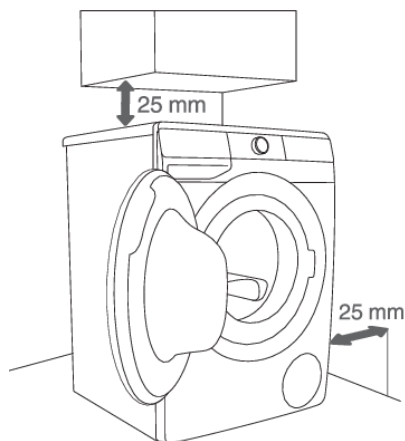

1

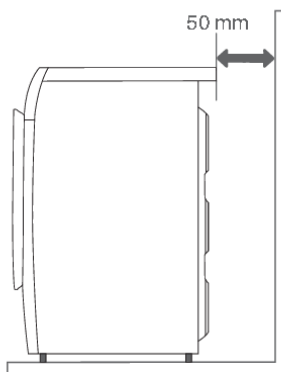

2

### INFORMATIE!

De wasmachine mag de muur of aangrenzende elementen niet raken. Voor een optimale werking van de wasmachine wordt aanbevolen om rekening te houden met de afstanden tot de wanden, zoals weergegeven in de afbeelding. Als de minimaal vereiste afwijkingen niet in acht worden genomen, kan de veilige en juiste werking van de wasmachine niet worden gegarandeerd. Bovendien kan er ook oververhitting optreden (figuren 1 en 2).

### INFORMATIE!

De wasmachine is niet geschikt voor inbouw onder een werkblad.

## Openen van de deur van de wasmachine (bovenaanzicht)

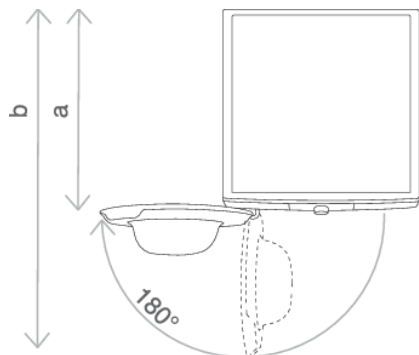

Zie hoofdstuk »BESCHRIJVING VAN DE WASMACHINE/Technische gegevens«.

a = diepte van de wasmachine

b = diepte bij open deur

# Aansluiting op watertoevoer

Sluit de slang aan op de waterkraan.

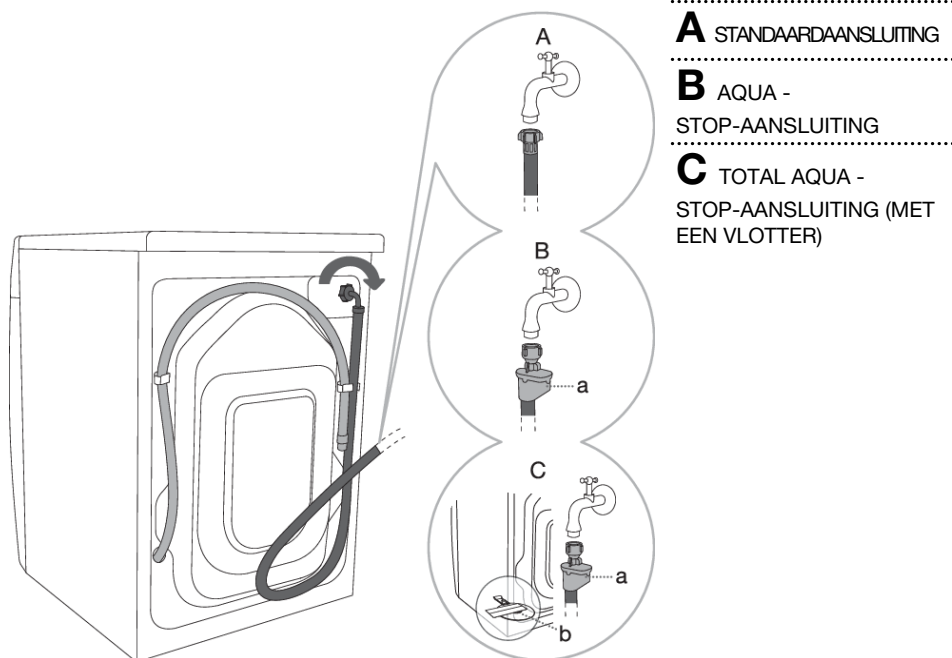

## INFORMATIE!

Voor normaal gebruik van de wasmachine moet de druk in de waterleiding tussen 0,05 en 0,8 MPa (0,5–8 bar) liggen. De minimale dynamische waterdruk kan worden bepaald door de waterstroom te meten.

3 liter water moet binnen 20 seconden uit een volledig geopende kraan stromen.

## INFORMATIE!

De toeverslang moet met de hand zodanig worden aangedraaid (max. 2 Nm) dat de slang goed afsluit. Na het aansluiten van de slang moet de afdichting worden gecontroleerd op eventuele lekkage. Het gebruik van tangen of speciaal gereedschap bij de montage van de slang is niet toegestaan vanwege beschadiging van het draad van de moer.

## INFORMATIE!

Gebruik alleen de toeverslang die bijgeleverd is bij de wasmachine. Gebruik geen gebruikte of andere slangen.

## INFORMATIE!

Wees er bij de aansluiting van de toeverslang op bedacht de kraan zodanig aan te sluiten dat er een voldoende en onbelemmerde watertoevoer ontstaat.

## AQUA - STOP aansluiting

(afhankelijk van het model)

Bij beschadiging van de binnenslang wordt het aqua-stop blokkeersysteem ingeschakeld dat de watertoevoer naar de wasmachine afsluit. De vensters (a) kleuren in dit geval rood. De toevoerslang moet worden vervangen.

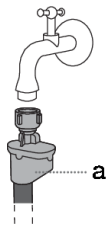

## TOTAL AQUA - STOP-AANSLUITING (met een vlotter)

(afhankelijk van het model)

Bij beschadiging van de binnenslang wordt het aqua-stop blokkeersysteem ingeschakeld dat de watertoevoer naar de wasmachine afsluit. De vensters (a) kleuren in dit geval rood. De toevoerslang moet worden vervangen.

Als er water op de bodem van de wasmachine staat, zal de vlotter (b) stijgen en een uitschakelsysteem activeren om de watertoevoer naar de wasmachine te blokkeren; het wasproces wordt gestopt, de watertoevoer wordt afgesloten, het apparaat schakelt de pomp in en signaleert een fout.

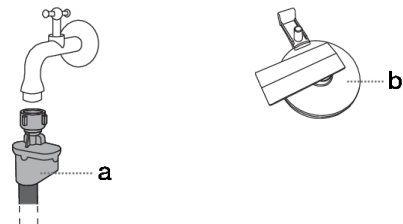

## 💡 INFORMATIE!

Als de watertoevoer te zwak is, kan het **AUTO DOSE**-systeem verstopt raken en dat kan ertoe leiden dat de machine niet goed functioneert. Wasmiddelresten hopen zich op en dat kan de groei van micro-organismen veroorzaken en leiden tot nare geurtjes.

## Plaatsing van de afvoerslang

Plaats de afvoerslang in een gootsteen of badkuip of direct in de afvoer (minimale diameter afvoeraansluiting is 4 cm). Het einde van de afvoerslang moet zich ten hoogste 100 cm en minimaal 60 cm boven de grond bevinden. De slang kan op 3 manieren worden aangesloten (A, B, C).

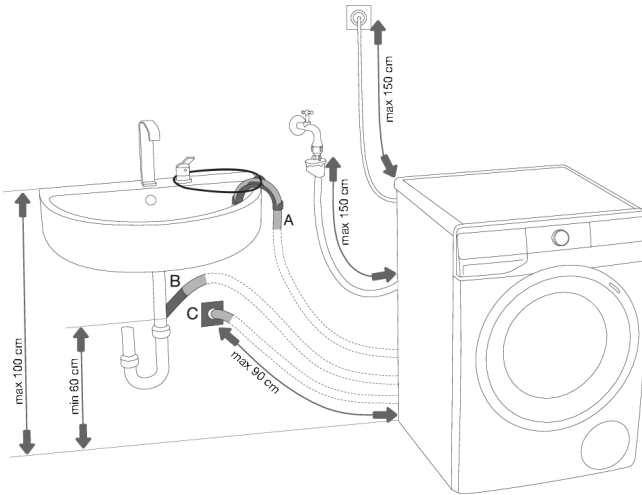

**A** De afvoerslang kan in een gootsteen of badkuip worden geplaatst. Bevestig de slang met een touwtje, zodat deze niet op de grond kan glijden.

**B** Plaats de afvoerslang direct in de afvoer van de gootsteen.

**C** De afvoerslang kan ook in een muurafvoer worden geplaatst. Zorg voor een correcte plaatsing, zodat de slang gereinigd kan worden.

**D** De afvoerslang moet worden aangesloten op de aansluiting aan de achterzijde van de wasmachine, zoals aangegeven in de figuur.

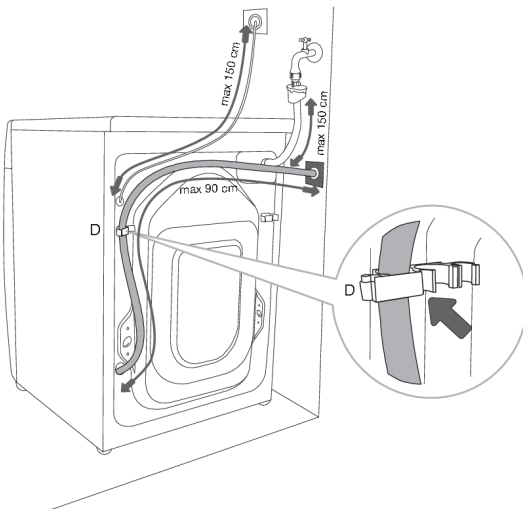

### INFORMATIE!

Indien de aanwijzingen voor juiste aansluiting van de aanvoerslang niet in acht worden genomen, kan een juiste werking van de wasmachine niet gegarandeerd worden.

## Aansluiting op het elektriciteitsnet

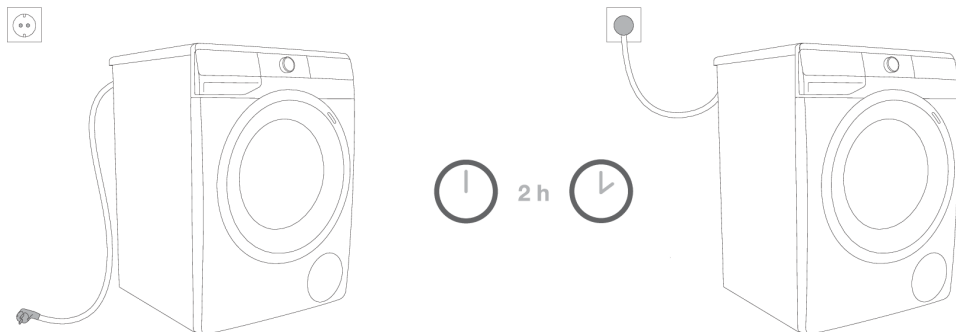

### **ELEKTRISCHE SCHOK!**

**Wacht twee uur met het aansluiten van de wasmachine op het elektriciteitsnet, totdat de machine op kamertemperatuur is gekomen.**

Sluit de wasmachine aan op een geaard stopcontact. Na de plaatsing moet de wandcontactdoos bereikbaar blijven en randaarde hebben (in overeenstemming met de voorschriften).

De gegevens over uw wasmachine bevinden zich op het typeplaatje (zie hoofdstuk »BESCHRIJVING VAN DE WASMACHINE/Technische gegevens«).

### **ELEKTRISCHE SCHOK!**

**Wij bevelen een overspanningsbeveiliging aan voor bescherming tegen bliksemsinslag.**

### **WAARSCHUWING!**

De wasmachine mag niet op het lichtnet worden aangesloten met behulp van een verlengsnoer.

### **INFORMATIE!**

Sluit de wasmachine niet aan op een stopcontact, bestemd voor een scheerapparaat of haardroger.

### **INFORMATIE!**

Onderhoud en reparaties in verband de veiligheid en prestatie van de machine moeten worden uitgevoerd door erkende deskundigen.

# VOOR HET EERSTE GEBRUIK

Zorg ervoor dat de wasmachine is losgekoppeld van het elektriciteitsnet en open vervolgens de deur naar u toe (figuur 1 en 2).

Reinig voor het eerste gebruik de trommel van de wasmachine met een zachte vochtige katoenen doek of gebruik het programma Cotton 90°C (Katoen 90°C). Er mag zich geen wasgoed in de trommel bevinden, de trommel dient leeg te zijn (figuur 3 en 4).

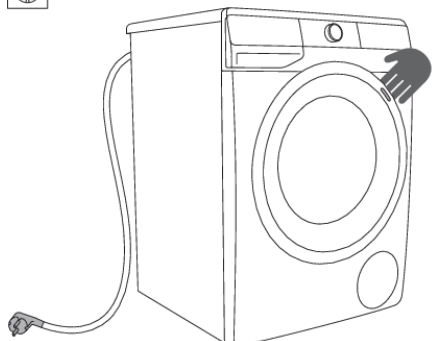

1

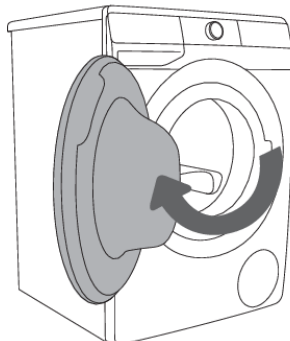

2



3

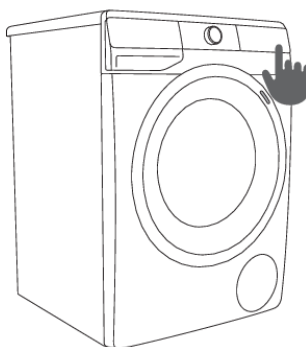

4



## WAARSCHUWING!

Gebruik geen oplosmiddelen of reinigingsmiddelen die de wasmachine kunnen beschadigen (neem de aanbevelingen en waarschuwingen van de fabrikant van het schoonmaakmiddel in acht).



# Het apparaat verbinden met de app **ConnectLife**

**ConnectLife** is een Smart Home-platform dat mensen, apparaten en services met elkaar verbindt. De **ConnectLife**-app bevat geavanceerde digitale services en onderhoudsvrije oplossingen waarmee de gebruikers hun apparaten kunnen bewaken en bedienen, meldingen van een smartphone kunnen ontvangen en software kunnen bijwerken (de ondersteunde functies kunnen variëren afhankelijk van uw apparaat en uw regio/land).

Om uw slimme apparaat te kunnen verbinden, hebt u een eigen Wi-Fi-netwerk (alleen netwerken met 2,4 GHz worden ondersteund) nodig en een smartphone waarop de **ConnectLife**-app is geïnstalleerd.



Scan de QR-code of zoek naar **ConnectLife** in uw favoriete appstore om de **ConnectLife**-app te downloaden.

1. Installeer de **ConnectLife**-app en maak een account aan.
2. Ga in de **ConnectLife**-app naar het menu »Apparaat toevoegen« en selecteer het juiste type apparaat. Scan vervolgens de QR-code, die u kunt vinden op het typeplaatje van het apparaat. U kunt het AUID-/SN-nummer ook handmatig invoeren.
3. De app leidt u vervolgens door het hele proces van het verbinden van het apparaat met uw smartphone.
4. Als de verbinding tot stand is gebracht, kunt u het apparaat op afstand bedienen via de mobiele app.

## Handige tips voor uw smartphone

### Waar vind ik de QR-code voor de apparaten die de app nodig heeft tijdens het installatieproces?

U vindt de QR-code in de garantiedocumentatie of op het typeplaatje van uw apparaat.

### Hoe schakel ik WiFi in op het apparaat?

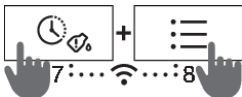

Controleer of het apparaat is ingeschakeld. De positie van de programmakeuzeknop is niet van belang. Voer daarna de volgende handelingen uit:

- Open het menu Voeg apparaten toe in de **ConnectLife**-app.
- Volg de instructies in de **ConnectLife**-app om uw telefoon met het apparaat te koppelen en het apparaat toe te voegen aan uw Wi-Fi-netwerk.
  - Selecteer het type apparaat.
  - Scan de QR-code (deze kunt u vinden in de garantiedocumentatie of op het typeplaatje van uw apparaat).
- Ga op het apparaat als volgt te werk:
  - Druk de knoppen (7+8) tegelijkertijd in. Er wordt afgeteld 3-2-1 en op het apparaat wordt **OFF** weergegeven.
  - Druk op de toets (8) om Wi-Fi in te schakelen. Op het display wordt  weergegeven.

- Druk op de toets (9) START/PAUZE. Op het display wordt **Con** weergegeven.
- Druk nogmaals op de toets (9) START/PAUZE. Op het apparaat wordt gedurende 5 minuten afgeteld.
- Instructies in de **ConnectLife**-app begeleiden u door de stappen voor het invoeren van de juiste gegevens om uw apparaat aan te sluiten op uw thuisnetwerk.

## Hoe kan het apparaat op afstand worden gestart?

Zet de programmakeuzeknop op **ConnectLife/REMOTE CONTROL** (afstandsbediening).

Druk op de toets (9) START/PAUZE (de deur moet gesloten zijn).

## Hoe kan ik een gebruiker toevoegen? **PAR**

Controleer of het apparaat is ingeschakeld. De positie van de programmakeuzeknop is niet van belang. Voer daarna de volgende handelingen uit:

- Open het menu Voeg apparaten toe in de **ConnectLife**-app.
- Volg de instructies in de **ConnectLife**-app om de telefoon te koppelen met het apparaat.
  - Selecteer het type apparaat.
  - Scan de QR-code (deze kunt u vinden in de garantiedocumentatie of op het typeplaatje van uw apparaat).
- Ga op het apparaat als volgt te werk:
  - Druk de knoppen (7+8) tegelijkertijd in. Er wordt afgeteld 3-2-1 en op het apparaat wordt **Con** weergegeven.
  - Druk op de toets (8). Op het display wordt **PAR** weergegeven.
  - Druk op de toets (9) START/PAUZE. Op het apparaat wordt gedurende 3 minuten afgeteld.
- Daarna kunt u de instelling in de app voltooien en bevestigen.

## Hoe kan ik gebruikers verwijderen (UnPair)? **UnP**

Controleer of het apparaat is ingeschakeld. De positie van de programmakeuzeknop is niet van belang. Voer daarna de volgende handelingen uit:

Ga op het apparaat als volgt te werk:

- Druk de knoppen (7+8) tegelijkertijd in. Er wordt afgeteld 3-2-1 en op het apparaat wordt **Con** weergegeven.
- Druk herhaaldelijk op (8) tot op het display **UnP** wordt weergegeven.
- Druk op de toets (9) START/PAUZE. Op het apparaat wordt gedurende 1 minuten afgeteld.

## INFORMATIE!

Met deze stap worden alle actieve gebruikers van het apparaat verwijderd. Als u het apparaat daarna weer op afstand wilt kunnen bedienen, moet u de stappen voor het uitvoeren van een gebruiker **PAR** opnieuw uitvoeren.

## Welke WiFi-routers kunnen worden gebruikt?

Alleen 2,4 GHz-netwerken worden ondersteund. Als de **ConnectLife**-app tijdens het instellen uw lokale netwerk niet kan vinden, controleer dan het volgende:

- uw router werkt op de 2.4GHz-frequentie,
- uw netwerk niet is verborgen, en
- het signaal sterk genoeg is.

### **Hebt u nog meer vragen?**























Ga naar onze website op [www.connectlife.io](http://www.connectlife.io) of neem contact met ons op via [hello@connectlife.io](mailto:hello@connectlife.io).

### **De software op afstand upgraden**

Controleer in de **ConnectLife**-app op software-updates.

# WASSEN IN STAPPEN (1-7)

## Stap 1: Neem de labels op het wasgoed in acht

<b>Gewoon wassen; Gevoelige was</b>			
	Max. Wassen 95°C		Max. Wassen 40°C
	Handwas		
	Max. Wassen 60°C		Max. Wassen 30°C
	Wassen niet toegestaan		
<b>Bleken</b>			
	Bleken in koud water		Bleken niet toegestaan
<b>Chemisch reinigen</b>			
	Chemisch reinigen met alle middelen		Petroleum R11, R113
	Chemisch reinigen met kerosine, in zuivere alcohol en in R113		Chemisch reinigen niet toegestaan
<b>Strijken</b>			
	Heet strijken max. 200°C		Heet strijken max. 100°C
	Heet strijken max. 150°C		Strijken niet toegestaan
<b>Drogen</b>			
	Neerleggen op recht oppervlak		Hoge temp.
	Nat ophangen		Lage temp.
	Ophangen		Niet in de droogtrommel drogen

## Stap 2: Voorbereiding van het wasgoed

1. Verdeel het wasgoed op soort textiel, kleur, mate van vuilheid en de toegestane wastemperatuur (zie PROGRAMMA TABEL).
2. Was het wasgoed dat veel vezels of pluïsjes afgeeft apart van ander wasgoed.
3. Sluit de knopen en ritsen, knoop eventuele linten vast en keer de zakken binnenstebuiten; verwijder alle metalen clips die het wasgoed en de binnenkant van de wasmachine kunnen beschadigen of de afvoer kunnen verstopen.
4. Doe zeer gevoelig wasgoed of kleinere stukken wasgoed in een daarvoor bestemde waszak van textiel.  
(De speciaal daarvoor bestemde waszak van textiel is apart leverbaar.)

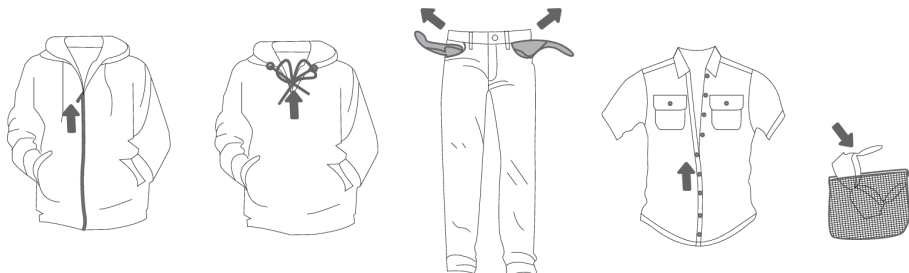

## Inschakeling van de wasmachine

Gebruik het netsnoer om de wasmachine aan te sluiten op het elektriciteitsnet en sluit de wasmachine aan op de watertoevoer.

Om het apparaat in te schakelen, draait u de programmakeuzeknop (1) naar een willekeurige stand. Bij sommige modellen licht ook de trommel gedurende 5 minuten op bij inschakeling van de machine (figuur 2).

Het lampje in de trommel kan ook tijdens het gebruik oplichten door op de toets (9) START/PAUZE te drukken en ook nadat het wasprogramma is voltooid.

(De lamp in de trommel van de wasmachine is niet geschikt voor ander gebruik.)

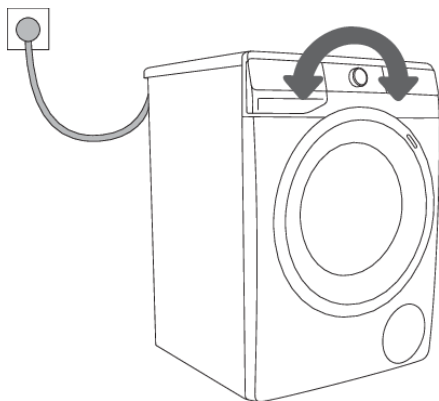

1

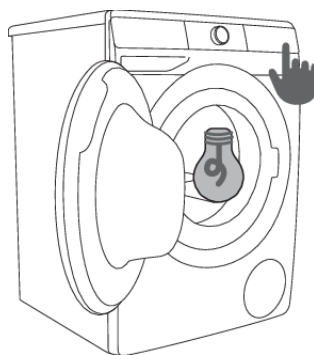

2

 **INFORMATIE!**

De lamp in de wastrommel mag alleen worden vervangen door de fabrikant, een onderhoudstechnicus of een bevoegd persoon.

## Vullen van de wasmachine

Open de deur van de wasmachine naar u toe (figuur 1).

Controleer of de trommel leeg is en doe vervolgens het wasgoed in de trommel (figuur 2).

Zorg ervoor dat er geen wasgoed achterblijft tussen de deur en het deurrubber.

Doe de deur van de wasmachine dicht (figuur 3).

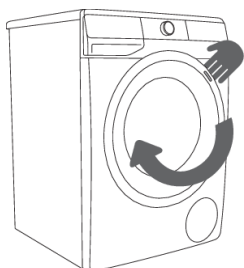

**1**

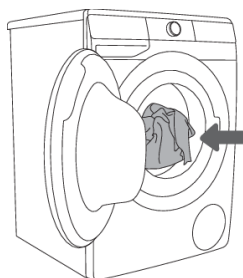

**2**

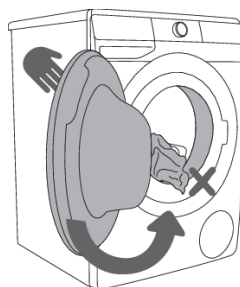

**3**

Overlaad de trommel niet! Zie PROGRAMMA TABEL en let op uw nominale belasting zoals aangegeven op het typeplaatje.

Als de trommel te vol is, zal het wasgoed slechter worden gewassen.

## Stap 3: Keuze van het wasprogramma

Het programma kiest u door de knop (1) naar links of naar rechts te draaien (afhankelijk van het soort wasgoed en de mate van vuilheid). Zie PROGRAMMA TABEL.

Het signaallampje naast het geselecteerde programma gaat branden.

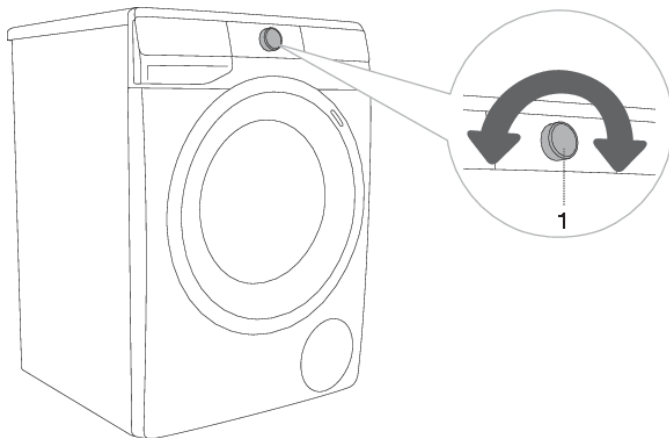

### INFORMATIE!

De programmakeuzeknop (1) draait tijdens de werking niet automatisch.

### INFORMATIE!

Wasprogramma's zijn complete programma's die alle wasfasen bevatten, inclusief wasverzachten en centrifugeren (dit geldt niet voor deelprogramma's).



### INFORMATIE!



De Deelprogramma's zijn zelfstandige programma's, deze gebruikt u als u niet het hele wasprogramma wilt draaien.

## Programma tabel

Programma	Max. vulling	Max.  3)	Omschrijving programma
<b>Katoen Wit</b>  Coton Blanc 40°C–90°C	*MAX	MAX <sup>1)</sup>	Programma voor het wassen van wit katoenen wasgoed, handdoeken, beddengoed, T-shirts, enz. De temperatuur kunt u kiezen, neem daarom de aanwijzingen in acht op het label op de kleding. Ook de centrifugeersnelheid kunt u zelf instellen. Pas de programmatijd en de hoeveelheid water aan aan de hoeveelheid wasgoed.  Om kreuken te verminderen, drukt u op de (8) <b>OPTIONS</b> (EXTRA FUNCTIES)-knop voor het begin van het wasprogramma, en selecteert u de functie <b>STEAM</b> (STOOM) en/of <b>ANTI CREASE</b> (ANTI-KREUK).
<b>Katoen Kleur</b> Coton Couleurs cold–60°C	*MAX	MAX <sup>1)</sup>	Programma voor gekleurd wasgoed van katoen. De temperatuur kunt u kiezen, neem daarom de aanwijzingen in acht op het label op de kleding. Ook de centrifugeersnelheid kunt u zelf instellen. Pas de programmatijd en de hoeveelheid water aan aan de hoeveelheid wasgoed.
<b>Mix</b> (Gemengd wasgoed/Synthetisch) cold–60°C	3,5 kg	1200 <sup>2)</sup>	Wasprogramma voor gevoelige kleding uit synthetische en gemengde vezels of uit viscose en voor eenvoudige verzorging van katoen. Neem de wasinstructies in acht, aangegeven op de labels van de kleding.
<b>Wol/Handwas</b> Laine/Lavage à main cold–40°C	2 kg	800	Delicaat wasprogramma voor het wassen van wol, zijde en kleding die handmatig gewassen moet worden. Maximale temperatuur is 40°C. Dit programma heeft een korte draacyclus. De maximale beschikbare centrifuge snelheid is 800 toeren.
<b>Eco 40-60</b>	*MAX	MAX <sup>1)</sup>	Wasprogramma voor normaal vervuild katoenen wasgoed dat gewassen mag worden op 40°C of 60°C.
<b>Power Wash 59/32'</b> 40°C	4 kg	MAX <sup>1)</sup>	Programma voor kleinere hoeveelheden licht vervuild wasgoed. Het wasprogramma omvat intensief centrifugeren met maximaal toerental. Het programma duurt 59 minuten. Bij gebruik van de functie <b>QUICKER</b> (SNEL) duurt het programma 32 minuten.
<b>Snel 20'</b> Rapide 20' 30°C	2,5 kg	1000 <sup>2)</sup>	Snel wasprogramma voor wasgoed dat alleen wat opgefrist moet worden.



Programma	Max. vulling	Max.  3)	Omschrijving programma
<b>Trommelreiniging/</b> Nettoyage Tambour  (Zelfreinigend programma)	0 kg		Dit programma wordt gebruikt voor het reinigen van de trommel en het verwijderen van resten wasmiddel en bacteriën. Om het programma te selecteren, draait u de programmakeuzeknop naar links of naar rechts naar de stand Drum clean (Zelfreinigend programma). Andere extra functies kunnen niet worden geselecteerd. De trommel moet leeg zijn. <b>Voeg geen wasmiddel en wasverzachter toe!</b> U kunt ca. 2 dl gedistilleerde of witte azijn of 1 eetlepel (15 g) baking soda (natriumbicarbonaat) toevoegen. Wij bevelen aan het programma tenminste 1 x per maand te gebruiken. Het wasmiddel kan in het bakje voor handmatig doseren worden geplaatst of in de trommel.
<b>Centrifugeren</b> Essorage (Deel programma)	/	MAX <sup>1)</sup>	Gebruik het programma als u het wasgoed alleen wilt centrifugeren. Als u alleen het water uit de wasmachine wilt laten weglopen, zonder te centrifugeren, drukt u meerdere keren op (3) <b>SPIN (CENTRIFUGEREN)</b> totdat het lampje uit is.
<b>Spoel&amp;Impreg.</b> Rinçage (Spoelen& Verzachten) (Deel programma)	/	MAX <sup>1)</sup>	Voor het verzachten, verstijven of impregneren van het gewassen wasgoed. Het kan ook worden gebruikt als spoelprogramma, maar voeg geen wasmiddel of wasverzachter toe. Het wordt aangevuld met een extra spoeling. U kunt ook <b>WATER+</b> (EXTRA WATER) kiezen door de extra functie te selecteren (drukt u op de (8) <b>OPTIONS</b> (EXTRA FUNCTIES)-knop voor het begin van het wasprogramma.
<b>Baby Care</b>  (Babykleding) 40°C–90°C	*MAX	MAX <sup>1)</sup>	Dit programma wordt gebruikt voor het wassen van kleding die speciale zorg nodig heeft, zoals babykleding. We raden aan om de kledingstukken binnenstebuiten te keren, omdat hierdoor ook de huidresten of resten van huidverzorgingsproducten grondig worden uitgewassen. Het programma is een combinatie van een langdurige verwarming en een extra spoeling die eventuele wasmiddelresten verwijdert. Het wasprogramma omvat een automatische voorwas en extra spoelbeurten. Om wasgoed met stoom te behandelen, drukt u op de knop (8) <b>OPTIONS</b> (EXTRA FUNCTIES) en selecteert u de functie <b>STEAM</b> (STOOM).

Programma	Max. vulling	Max.  <sup>3)</sup>	Omschrijving programma
<b>Overhemden</b>  Chemises (Overhemden met stoom) cold-40°C	3,5 kg	1200 <sup>2)</sup>	Programma voor het wassen van katoen, microvezels en kunststoffen, voor het wassen van boorden en manchetten. Wassen gebeurt bij lagere temperatuur, grotere hoeveelheid water en zacht draaien. De vooringestelde centrifugesnelheid is 800 tpm. Om wasgoed met stoom te behandelen, drukt u op de knop (8) <b>OPTIONS</b> (EXTRA FUNCTIES) en selecteert u de functie <b>STEAM</b> (STOOM).
<b>Sportkleding</b> Textiles Sport (Sportkleding) cold-40°C	3,5 kg	1200 <sup>2)</sup>	Sportkleding van katoen, microvezels en synthetische vezels, met lagere centrifugeersnelheden en een korte laatste centrifugeercyclus.
<b>Anti-Allergy</b>  40°C-90°C	*MAX	MAX <sup>1)</sup>	Dit wasprogramma wordt gebruikt voor het wassen van katoenen kledingstukken die speciale zorg nodig hebben, zoals kleding voor mensen met een zeer gevoelige huid of allergieën. Wij bevelen aan de kleding binnenstebuiten keren om zo huidschilfers en andere resten goed te kunnen verwijderen. Om wasgoed met stoom te behandelen, drukt u op de knop (8) <b>OPTIONS</b> (EXTRA FUNCTIES) en selecteert u de functie <b>STEAM</b> (STOOM).
<b>Start op afstand</b> Départ à distance (Afstandsbediening)			Gebruik het programma Remote control om uw apparaat op afstand te bedienen (via uw telefoon). U kunt alle beschikbare programma's op uw apparaat selecteren (zie de hoofdstukken »VOOR HET EERSTE GEBRUIK/Het apparaat verbinden met een Wi-Finetwerk« en »WASSEN IN STAPPEN (1-7)/Stap 3: De wasmachine op afstand bedienen met de app«). Met de app kunt u ook extra programma's selecteren.

\* Maximale belasting (MAX) – zie typeplaatje

/ Vulling naar wens (0 kg – MAX kg)

1) Maximale centrifugeersnelheid (MAX) – zie typeplaatje

2) Afhankelijk van model

cold Koud wassen

 <sup>3)</sup> Maximale centrifugeersnelheid

### **INFORMATIE!**

Het is verplicht om ADS uit te schakelen wanneer er handmatig waspoeder of vloeibaar wasmiddel wordt toegevoegd. De dosering moet bovendien overeenkomen met de instructies van de fabrikant voor de ingestelde wastemperatuur, het geselecteerde wasprogramma, hoe vuil de was is en de hardheid van het water.

Wanneer er zich overmatig veel schuim in de wasmachine ontwikkelt of schuim via het doseerbakje naar buiten komt, moet het gewassen wasgoed goed worden nagespoeld. Kies een wasprogramma met een grote hoeveelheid water en gebruik geen wasmiddel.

### **INFORMATIE!**

De maximale drooghoeveelheid in kg (voor het programma voor Katoenwas) staat aangegeven op het typeplaatje van de wasmachine (zie hoofdstuk »BESCHRIJVING WASMACHINE/Technische gegevens«).

### **INFORMATIE!**

Maximale of nominale belasting is van toepassing op wasgoed dat is voorbereid volgens de IEC 60456-norm.

### **INFORMATIE!**

Voor een beter wasresultaat raden wij aan te wassen op het katoenwasprogramma met 2/3 vulling.

### **INFORMATIE!**

Lage watertemperatuur, lage netspanning en kleine wasladingen kunnen de wastijd beïnvloeden.

## Tijdoptimalisatie tijdens de voortgang van het programma

In de beginfase van het wasprogramma gebruikt de wasmachine geavanceerde technologie om de hoeveelheid wasgoed te detecteren. Na belastingdetectie stelt de wasmachine de programmaduur in.

## Wasprogramma's met stoom

Het toevoegen van stoom aan het einde van het wassen maakt het wasgoed los, het wordt enigszins ontsmet en sommige allergenen worden verwijderd. Na gebruik van dit programma is de kleding, zacht en luchtig, het wasgoed hoeft minder gestreken te worden en is frisser.

Door het gebruik van stoom (druk op de toets 8) hoeft de was niet te worden verzacht, of kan de hoeveelheid wasverzachter worden verminderd. Voor een beter effect van stoom op het wasgoed adviseren wij een halve lading.

## AirDry-functie

(afhankelijk van het model)

**AIRDY** is een functie die is bedoeld om de binnenkant van de wasmachine en het doseerbakje te reinigen zonder dat er wasgoed aanwezig is in het apparaat. Het doel hiervan is om de opbouw te voorkomen van schimmel en microben die onplezierige geuren in de gewassen kleding kunnen veroorzaken.

Het verdient aanbeveling dit eenmaal per week te doen. De droogprocedure duurt enkele uren maar verbruikt weinig elektriciteit.

Wanneer het **AIRDRY**-proces is voltooid, kunnen er nog steeds waterdruppeltjes aanwezig zijn in het apparaat of in onderdelen daarvan. Dit is heel normaal. Hoe doeltreffend het droogproces van de binnenkant van het apparaat is, hangt af van de relatieve luchtvochtigheid in de ruimte, de hoeveelheid vocht die resteert van de meest recente wasbeurt, de hoeveelheid kleding in de meest recente wasbeurt, etc.

De **AIRDRY**-functie kan alleen worden geactiveerd met gebruik van de **ConnectLife** -app op uw telefoon. (Zie de hoofdstuk »WASSEN IN STAPPEN (1–7)/Stap 3: De wasmachine op afstand bedienen met de app«.)

## De wasmachine op afstand bedienen met de app

### INFORMATIE!

Zie het hoofdstuk WASSEN IN STAPPEN (1–7) en voer stap 1 en 2 uit.



Ga op het apparaat als volgt te werk:

1. Sluit de deur van de wasmachine en sluit de wasmiddellade.
2. Draai de programmakeuzeknop naar positie **ConnectLife/REMOTE CONTROL** (afstandsbediening).
3. Druk op de toets (9) START/PAUZE. De deur van het apparaat wordt vergrendeld en het indicatielampje van de afstandsbediening **REMOTE START**  wordt geactiveerd.

De bediening op afstand is gedurende de volgende 24 uur beschikbaar, zelfs als het apparaat overschakelt op de stand-bymodus. De deur is gedurende deze tijd vergrendeld en kan dus niet worden geopend. U kunt de bediening op afstand annuleren door op de toets (9) START/PAUZE te drukken.

Zet de bediening van het apparaat voort in de **ConnectLife**-app, waarin u kunt kiezen uit verschillende opties (zoals een programma selecteren, starten, in de gaten houden en stoppen, en andere extra instellingen).

### INFORMATIE!

Het wasproces kan via de app worden geregeld en in de gaten worden gehouden.

### INFORMATIE!

U kunt de werking van de wasmachine pauzeren of stopzetten door op STOP/ADD CLOTHES/PAUSE ... te drukken.

Sommige opties of functies kunnen volledig op afstand worden uitgevoerd. Voor andere opties/functies, zoals het toevoegen van wasgoed tijdens het wasprogramma (ADD CLOTHES), moet u echter wel fysiek aanwezig zijn.

### INFORMATIE!

U kunt het apparaat ook met uw telefoon bedienen als uw telefoon en het apparaat niet met hetzelfde Wi-Fi-netwerk zijn verbonden (de telefoon moet dan echter wel een actieve internetverbinding hebben). Dit betekent dat u uw apparaat ook kunt bedienen als u niet thuis bent.

### INFORMATIE!

Het apparaat kan vanaf meerdere telefoons worden bediend. Alle telefoons die zijn gekoppeld aan het apparaat kunnen worden gebruikt om het apparaat te bedienen en de werking ervan in de gaten te houden, ongeacht welke gebruiker het wasprogramma heeft gestart. Op elke telefoon moet met een ander persoonlijk account zijn ingelogd in de **ConnectLife** .



### **INFORMATIE!**

Nadat u het apparaat vanaf uw telefoon hebt gestart, kan iemand die zich in de buurt van het apparaat bevindt de controle overnemen en het apparaat uitschakelen of bedienen. Als dit gebeurt, krijgt u hiervan een melding. U kunt het apparaat dan niet meer vanaf uw telefoon bedienen. Wilt u het apparaat weer vanaf uw telefoon bedienen, dan moeten alle verplichte stappen opnieuw worden doorlopen.

## Stap 4: Keuze instelling

De meeste programma's hebben basisinstellingen die veranderd kunnen worden.

Wijzig de instellingen door op de geselecteerde functie te drukken (voordat u op de (9) START/ PAUZE -toets drukt). De functies die met het geselecteerde wasprogramma kunnen worden gewijzigd, zijn gedimd verlicht.

Bepaalde instellingen kunnen bij sommige programma's niet worden geselecteerd. Dergelijke instellingen lichten niet op en de knop knippert wanneer erop wordt gedrukt (zie FUNCTIETABEL).

Beschrijving van de functie-indicatoren voor het gekozen wasprogramma:

- **verlicht** (Basis/preset-instelling);
- **gedimde verlichting** (Functies die kunnen worden gewijzigd) en
- **onverlicht** (Functies die niet kunnen worden geselecteerd).

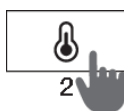
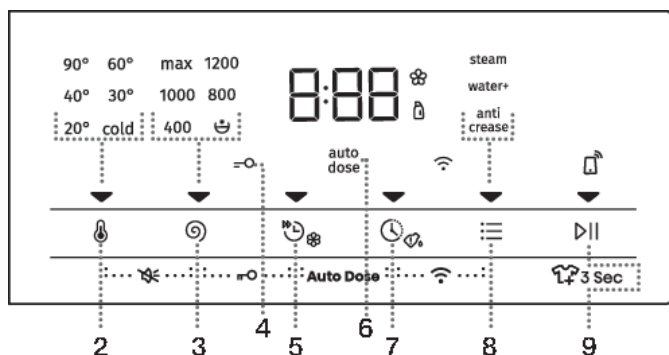

### TEMP. (WASTEMPERATUUR)

Veranderen van de temperatuur voor het geselecteerde programma.

Elk programma heeft een vooraf ingestelde temperatuur welke kan worden gewijzigd door op de positie (2) **TEMP. (WASTEMPERATUUR)**.

De geselecteerde temperatuur gaat branden.

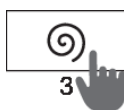

### SPIN (CENTRIFUGEREN) (CENTRIFUGEERSNELHEID/POMP STOP/AFPOMPEN)

Om de centrifugeersnelheid aan te passen. Elk programma (behalve Drum clean (Zelfreinigend programma)) heeft een vooraf ingestelde centrifugeersnelheid die kan worden aangepast door op toets (3) **SPIN (CENTRIFUGEREN) (CENTRIFUGEERSNELHEID/POMP STOP/AFPOMPEN)** te drukken.

Als u de functie Afpompen zonder centrifugeren hebt geselecteerd, dan brandt er geen indicator (lampje) op het display. De wastijd zal daardoor korter zijn.

Als u »Pompstop« kiest, verschijnt het symbool  op het display.

Selecteer de »Pomp stop«  functie wanneer u wilt dat het wasgoed gedrenkt blijft in het water van de laatste spoelcyclus om kreuken te voorkomen als u het niet uit de wasmachine kunt halen direct nadat het wasprogramma is voltooid. U kunt naar wens het toerental voor centrifugeren instellen. Om door te gaan met het programma, drukt u op de (9) **START/PAUZE** -toets die brandt. Het water wordt afgepompt en de laatste centrifugeercyclus wordt uitgevoerd.

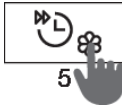

### QUICKER (SNEL)

Als de functie **QUICKER (SNEL)** is geactiveerd, wordt het wasprogramma uitgevoerd met een kortere wasduur. Er zijn twee keuzes beschikbaar (afhankelijk van het geselecteerde wasprogramma).

Als u de functie **FAST (EXTRA SNEL)** kiest, verandert de functie-indicator (lampje) ▼ van een gedeeltelijk verlicht naar volledig verlicht symbool en de totale programmatijd op het display wordt aangepast.

Om het wasprogramma verder in te korten, drukt u nogmaals op de knop (5) **FAST (EXTRA SNEL)**.

Als u nogmaals op de knop drukt, wordt de instelling teruggezet naar de standaardinstelling.

Eerste druk – **QUICKER (SNEL)**

Tweede druk – **SUPER QUICKER (SUPERSNEL)**

Derde druk – **DEFAULT (STANDAARD)**

Voor het programma Katoenwas raden wij een halve vulling aan.



### DELAY END (UITGESTELDE EINDTIJD)

Druk op de toets (7) **DELAY END (UITGESTELDE EINDTIJD)** om de eindtijd van het programma met maximaal 24 uur uit te stellen.

Functie instellen:

- Kies het gewenste programma en de extra functies.
- Druk op de toets (7) **DELAY END (UITGESTELDE EINDTIJD)** om de functie te activeren.
- Druk herhaaldelijk op deze toets om de gewenste eindtijd van het programma in te stellen (met stappen van 30 minuten tot 6 uur en daarna stappen van 1 uur tot maximaal 24 uur).
- Druk op de (9) **START/PAUZE**-toets om de functie te activeren.

De wasmachine begint met het aftellen van de ingestelde tijd. Zodra de resterende uitgestelde eindtijd gelijk is aan de programmaduur (bijv. 2:30), wordt het wasprogramma automatisch gestart.

Om het uitgestelde einde van het wasprogramma te annuleren of te wijzigen, draait u de programmakeuzeknop (1) naar de stand **OFF (UIT)**  gedurende ten minste twee seconden.



Om de uitgestelde eindtijd snel te annuleren, drukt u op de toets (7) **DELAY END** (UITGESTELDE EINDTIJD) en houdt u deze 3 seconden ingedrukt. Het wasprogramma wordt hervat.

Voorbeeld van het instellen van deze functie:

Het is nu 21.00 uur en u wilt dat het wasprogramma de volgende ochtend om 6.00 uur klaar is. Stel in dit geval de **DELAY END** (UITGESTELDE EINDTIJD) in op 9 uur.



**INFORMATIE!**

Sommige instellingen kunnen niet worden gekozen voor bepaalde programma's, wat wordt aangegeven door de verlichte instelling op het display, een geluidssignaal en het knipperende lampje op de knop wanneer ingedrukt (zie FUNCTIETABEL).



**INFORMATIE!**

Activeer/deactiveer de functies door op de gewenste functie te drukken (voordat u op de knop (9) **START/PAUZE** drukt). Naast de geselecteerde functies gaat een lampje branden.

# Instellingen met behulp van twee knoppen die tegelijkertijd worden ingedrukt

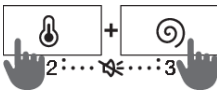
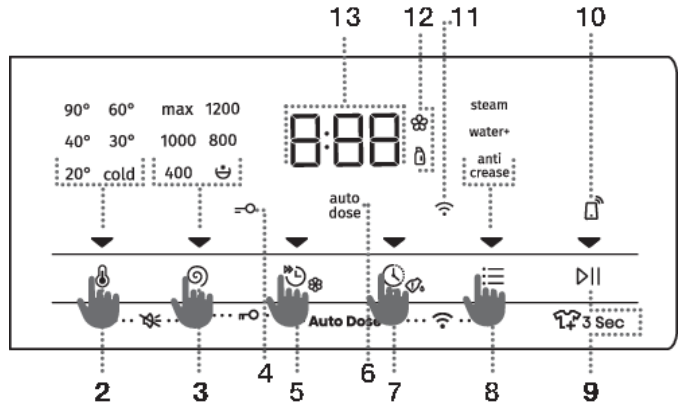

## GELUID UIT

Om het geluid uit te schakelen, drukt u tegelijkertijd op de toetsen (2) **TEMP.** (WASTEMPÉRATUUR) en (3) **SPIN (CENTRIFUGEREN)** (CENTRIFUGEERSNELHEID/POMP STOP/AFPOMPEN) en houdt u deze ten minste 3 seconden ingedrukt.

De selectie wordt bevestigd door een akoestisch signaal.

Om het geluid weer in te schakelen, drukt u tegelijkertijd op de toetsen (2) en (3) en houdt u deze ten minste 3 seconden ingedrukt.

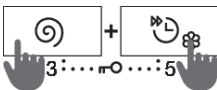

## KINDERBEVEILIGING

Een veiligheidsfunctie. Om de kinderbeveiliging in te schakelen, drukt u tegelijkertijd op de (3) **SPIN (CENTRIFUGEERSNELHEID/POMP STOP/ AFPOMPEN)** en (5) **QUICKER (SNEL)** toetsen en houdt deze ten minste drie seconden vast. Een afteltimer wordt op het display weergegeven. De selectie wordt bevestigd door een akoestisch signaal en door een signaallampje (het symbool  $\ominus$  (4) wordt opgelicht). Volg dezelfde procedure om de kinderbeveiliging te deactiveren. Zolang de kinderbeveiliging is geactiveerd, kunnen programma's, instellingen of extra functies niet worden gewijzigd.

De kinderbeveiliging blijft actief, zelfs nadat de wasmachine is uitgeschakeld. Om veiligheidsredenen verhindert de kinderbeveiliging niet dat de wasmachine wordt uitgeschakeld door de programmakeuzeknop (1) naar OFF (UIT)  $\ominus$  te draaien. Als u de programmakeuzeknop naar de positie OFF (UIT)  $\ominus$  draait en het kinderslot is geactiveerd, wordt het wasprogramma gepauzeerd. Om het programma te hervatten, draait u de programmakeuzeknop naar de gewenste stand en drukt u op de knop (9) **START/PAUZE**. Om een nieuw programma te selecteren, moet de kinderbeveiliging eerst worden gedeactiveerd.



## AUTO DOSE-MENU

Met het **AUTO DOSE**-systeem (hierna **ADS**) kunt u wasverzachter en vloeibaar wasmiddel bewaren in en verspreiden vanuit de afzonderlijke bakjes in de doseerlade. Daarnaast is er ook bakje waarmee wasmiddel handmatig kan worden gebruikt. Open het **ADS**-menu door tegelijk op (5) **QUICKER** (SNEL) en (7) **DELAY END** (UITGESTELDE EINDTIJD) te drukken.

Wanneer de **ADS**-functie is ingeschakeld, geeft de machine het wasmiddel en de wasverzachter automatisch af.

De hoeveelheid wasmiddel of wasverzachter die wordt gebruikt, is afhankelijk van:

- **Waterhardheid** (de volgende instellingen zijn beschikbaar: zacht, middel, hard. De standaardinstelling is het middel niveau, maar de gebruiker kan deze aanpassen. Zie hoofdstuk »ONDERBREKINGEN EN VERANDEREN VAN HET PROGRAMMA/Persoonlijke instellingen menu«.); Voor een juiste werking van de functie **ADS**, wordt instelling van de hardheid van het water aanbevolen.
- **Geselecteerd wasprogramma.**
- **Hoeveelheid wasgoed (lading)** – de wasmachine meet de vulling bij ieder gebruik van de functie **ADS**.
- **De ingestelde dosering in ADS.**

Voor correct functioneren van de **ADS**-functie is het allereerst noodzakelijk om STAP 2 (het wasproces voorbereiden) en STAP 3 (het wasprogramma kiezen) uit te voeren. De **ADS**-functie kan bovendien alleen goed functioneren als beide bakjes van het **ADS**-systeem in de doseerlade (zie onderstaande beschrijving) zijn gevuld.

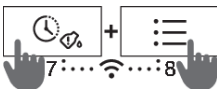

## Wi-Fi-MENU

Met het Wi-Fi-menu kan verbinding met het apparaat worden gemaakt en de afstandsbedieningsfunctie worden gebruikt.

Draai de programmakeuzeknop (1) naar een willekeurige positie (behalve **UIT** ⏻).

Houd de toetsen (7) **DELAY END** (UITGESTELDE EINDTIJD) en (8) **OPTIONS** (EXTRA FUNCTIES) tegelijkertijd 3 seconden ingedrukt om het Wi-Fi-instellingenmenu te openen.

U kunt een stap teruggaan door de toetsen (7) en (8) tegelijkertijd 3 seconden ingedrukt te houden.

Gebruik de toets (8) **OPTIONS** (LAGERE TEMPERATUUR) om de beschikbare functies te selecteren en de toets (9) **START/PAUZE** om uw selectie te bevestigen.

### Beschikbare instellingen:

- **AAN/UIT** **OFF** / **On** - hiermee schakelt u de connectiviteit van het apparaat in of uit.

- **Con**  - het apparaat kan gedurende 5 minuten worden verbonden met een Wi-Fi-netwerk.
- **PAr**  - het apparaat kan de komende 5 minuten worden verbonden met de **ConnectLife**-app. De functie is alleen actief als het apparaat al is verbonden met uw Wi-Fi netwerk.
- **UnP**  - hiermee verwijdert (ontkoppelt) u alle gebruikers.



### **INFORMATIE!**

Na uitschakeling van de wasmachine keren alle aanvullende instellingen terug naar de basis- of persoonlijke instellingen.

De functies kinderslot en geluiden uit kunnen gedurende 10 seconden na inschakeling niet worden geactiveerd of gedeactiveerd.

# AUTO DOSE-systeem







## De dosering aanpassen van de wasverzachter en het vloeibare wasmiddel

Doe het volgende na selectie van het gewenste programma:

1. Door gelijktijdig gedurende ten minste 3 seconden op (5) **QUICKER** (SNEL) and (7) **DELAY END** (UITGESTELDE EINDTIJD) te drukken, opent u het **ADS**-menu.

Het display toont de afteltimer 3-2-1. Het symbool  gaat branden en het display (13) geeft de indicators weer die het niveau van de wasverzachter en het vloeibare wasmiddel aangeven.

2. Door herhaaldelijk op (5) **QUICKER** (SNEL) te drukken, kunt u het niveau voor de wasverzachter instellen. Drie balkjes links op het display (13) geven de dosering van de wasverzachter aan. Weergave van 1 balkje vertegenwoordigt een lage dosering, 2 balkjes een medium dosering en 3 balkjes een hoge dosering van de wasverzachter. Door nog een keer op (5) **QUICKER** (SNEL) te drukken, wordt het symbool 0 weergegeven. Dit houdt in dat u **ADS** voor de wasverzachter hebt uitgeschakeld. Het apparaat gebruikt de wasverzachter niet tijdens het wasprogramma. Als u het menu afsluit, geeft het display »**SAVED**« (»opgeslagen«) weer en zijn de instellingen opgeslagen. U kunt het **ADS**-menu op een van de volgende manieren afsluiten:
  - door de knop (1) op een willekeurige stand te zetten,
  - door gelijktijdig gedurende 3 seconden op (5) **QUICKER** (SNEL) and (7) **DELAY END** (UITGESTELDE EINDTIJD) te drukken of
  - automatisch na 5 seconden van inactiviteit.
3. Door herhaaldelijk op (7) **DELAY END** (UITGESTELDE EINDTIJD) te drukken na de genoemde procedure, stelt u de gewenste dosering in voor het vloeibare wasmiddel. De balkjes rechts op het display gaan branden (13).

Doseringdisplay	
	niveau-indicator van wasverzachter (links) en vloeibaar wasmiddel (rechts)
	standaarddosering van vloeibare wasverzachter (links) of vloeibaar wasmiddel (rechts)
	lage dosering van vloeibare wasverzachter (links) of vloeibaar wasmiddel (rechts)
	medium dosering van vloeibare wasverzachter (links) of vloeibaar wasmiddel (rechts)
	hoge dosering van vloeibare wasverzachter (links) of vloeibaar wasmiddel (rechts)
	dosering van wasverzachter (links) of vloeibaar wasmiddel (rechts) is uitgeschakeld

### INFORMATIE!

**ADS** kan voor elk programma afzonderlijk worden uitgeschakeld.

Als de dosering van zowel de wasverzachter als het vloeibare wasmiddel volgens de hierboven beschreven procedure is ingesteld op »**OFF**«  (»uit«), wordt **ADS** uitgeschakeld voor het betreffende programma. Het systeem blijft echter wel actief voor andere wasprogramma's waarvoor **ADS** is ingeschakeld.

## INFORMATIE!

Voor programma's waarvoor **ADS** is ingeschakeld, brandt het symbool  volledig.

Als het symbool deels brandt, kan de functie voor het betreffende programma worden geselecteerd. Als het symbool niet brandt, kan de functie niet voor het betreffende programma worden geselecteerd.

Om de dosering voor de wasverzachter of het vloeibare wasmiddel te controleren of opnieuw in te stellen, herhaalt u de stappen vanaf punt 1.

## INFORMATIE!

Gebruik alleen vloeibare wasmiddelen en wasverzachters of wasgels die worden aanbevolen door de fabrikant voor gebruik in automatische doseersystemen.

Mix niet verschillende vloeibare wasmiddelen of wasverzachters. Als u van vloeibaar wasmiddel wisselt (type, fabrikant...), dient u de doseerlade volledig leeg te maken en de bakjes schoon te maken (zie het hoofdstuk »REINIGING EN ONDERHOUD/De doseerbak schoonmaken«). **Mix het wasmiddel en de wasverzachter niet.**

Gebruik geen geconcentreerde of sterk geconcentreerde wasmiddelen of wasverzachters (maximaal toegestane viscositeit is 800 mPa.s). U mag dit soort middelen alleen gebruiken als u ze verdunt met water.

Om te voorkomen dat de doseerlade uitdroogt, dient u het deksel van de doseerlade niet langere tijd open te laten staan.

We raden u aan het vloeibare wasmiddel en de wasverzachter tot aan de MAX-markering in de vakjes te schenken.



## WAARSCHUWING!

Gebruik geen producten op basis van oplosmiddelen, geen bijtende middelen en geen middelen die gas uitstoten (zoals bijvoorbeeld vloeibaar bleekmiddel).

## WAARSCHUWING!

Plaats geen waspoeder in het **ADS**-bakje.

## De doseerlade vullen

Wanneer u de **ADS**-functie voor het eerst wilt gebruiken, moet u de doseerlade vullen. De niveau-indicatoren voor wasverzachter  en vloeibaar wasmiddel  gaan rood branden (de indicatoren gaan ook branden als beide bakjes moeten worden bijgevuld).

## BESCHRIJVING VAN DE DOSEERLADE

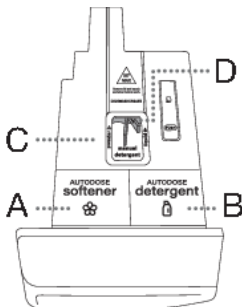

**A** - Wasverzachterbakje links in de doseerlade met de inscriptie **AUTODOSE softener**. Er past ongeveer 0,5 liter wasverzachter in dit bakje. U mag uitsluitend vloeibare wasverzachters toevoegen.

**B** - Vloeibare wasmiddel-bakje rechts in de doseerlade met de inscriptie **AUTODOSE detergent**. Er past ongeveer 1 liter vloeibaar wasmiddel in dit bakje. U mag uitsluitend vloeibare wasmiddelen toevoegen.

**C** - Bakje voor handmatig toevoegen van wasmiddel met de inscriptie **MANUAL detergent**. Er past maximaal 110 gram waspoeder of maximaal 150 ml vloeibaar wasmiddel in dit bakje. Doe eventueel overtollig wasmiddel in de trommel.

## D - Vergrendeling van wasmiddelbakje.

### **INFORMATIE!**

Gebruik van andere, niet-gehomogeniseerde of huisgemaakte vloeibare wasmiddelproducten kunnen storing van het **ADS** veroorzaken. Eventuele reparaties en onderhoud die moeten worden verricht vanwege dergelijke problemen, worden niet gedekt door de garantie.

Het functioneren van **ADS** wordt getest met vloeibare wasmiddelen van de grootste wasmiddelfabrikanten ter wereld.

Meng niet verschillende vloeibare wasmiddelen. Wanneer u op een ander vloeibaar wasmiddel overstapt, moeten de bakjes eerst worden schoongemaakt.

### **WAARSCHUWING!**

Wanneer het programma draait, mag de doseerlade niet worden geopend en mag er geen wasverzachter of vloeibaar wasmiddel aan de **ADS**-bakjes worden toegevoegd.

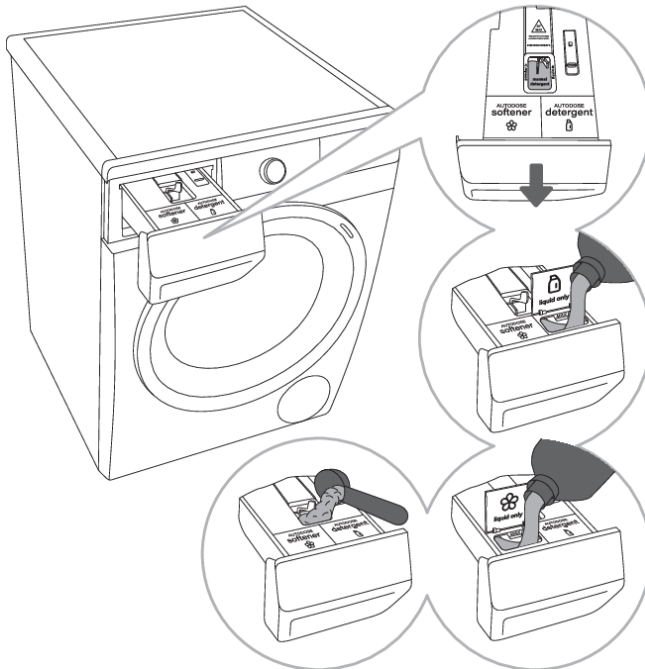

.....  
**1** Trek de doseerlade naar buiten.

.....  
**2** Open het klepje van het bakje rechts met de inscriptie **AUTODOSE detergent** en schenk vloeibaar wasmiddel tot aan de **MAX**-markering.

.....  
**3** Volg dezelfde procedure voor de wasverzachter in het bakje links met inscriptie **AUTODOSE softener**.

.....  
**4** Voeg waspoeder of vloeibaar wasmiddel in het bakje met de markering **MANUAL detergent**. Schuif de schone en gedroogde lade terug in de machine.



### INFORMATIE!

Duw de doseerlade helemaal in de opening. Als dat niet gebeurt, kan de machine het wasmiddel of de wasverzachter tijdens het wassen niet uit de doseerlade halen. Als de doseerlade niet helemaal wordt gesloten, functioneert de machine niet goed en kan er bovendien water lekken vanuit de doseerlade. Zodra de doseerlade is gevuld, gaat u verder met de instellingen om **ADS** te activeren.

Wanneer er een wasprogramma wordt gedraaid wanneer **ADS** is uitgeschakeld, voegt u wasmiddel toe aan het bakje voor handmatig toevoegen.

Vul het bakje met vloeibaar wasmiddel of waspoeder. Volg de markeringen op de rechter- en linkerkanten van het bakje voor waspoeder/vloeibaar wasmiddel. Wanneer u vloeibaar wasmiddel gebruikt, draait u de groene hendel naar rechts. Wanneer u waspoeder gebruikt, draait u de groene hendel naar links.



### INFORMATIE!

Gebruik uitsluitend vloeibaar wasmiddel in de **AUTODOSE detergent-** en **AUTODOSE softener-**bakjes van het **ADS**-systeem! In het **MANUAL detergent-**bakje kunt u zowel waspoeder als vloeibaar wasmiddel gebruiken.

## Gebruik het menu om ADS in of/uit te schakelen

**ADS** is standaard geactiveerd voor alle programma's waarvoor het systeem op de machine beschikbaar is. (Zie de tabel met aanvullende functies.) De dosering is vooraf ingesteld op niveau 2 voor beide kamers. De onderste twee balkjes branden volledig voor beide bakjes.

**ADS** kan handmatig worden uitgeschakeld door een van de volgende opties uit te schakelen:

- wasverzachterdosering, of
- vloeibaar wasmiddel-dosering, of
- wasverzachter en vloeibaar wasmiddel-dosering.

Raadpleeg punt 2 in het hoofdstuk De dosering aanpassen van de wasverzachter en het vloeibare wasmiddel.



### INFORMATIE!

**ADS** wordt alleen voor het geselecteerde programma in- en uitgeschakeld. Maar instelling van de dosering van de wasverzachter en het vloeibare wasmiddel is altijd van toepassing op alle programma's.

Wanneer **ADS** wordt uitgeschakeld, kan de **PREWASH**-functie (**VOORWAS**) niet voor het programma worden geselecteerd. Als de **VOORWAS** deel uitmaakt van het programma, kan dit niet worden uitgevoerd als **ADS** is uitgeschakeld.



## Stap 5: Extra functies selecteren



### INFORMATIE!

Activeer/deactiveer de functies door op de gewenste functie te drukken (voordat u op de (9) START/PAUZE -toets drukt).

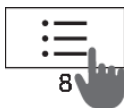

### OPTIONS (EXTRA FUNCTIES)

Druk één of meerdere keren op de knop (8) **OPTIONS** (EXTRA FUNCTIE) om te kiezen tussen de acht verschillende functies (afhankelijk van het gekozen wasprogramma):

- Eerste druk: **ANTI CREASE** (ANTI-KREUK);
- Tweede druk: **WATER+** (EXTRA WATER);
- Derde druk: **STEAM** (STOOM);
- Vierde tot achtste druk: verschillende combinaties van deze drie functies.

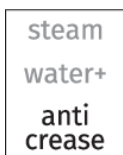

### ANTI CREASE (ANTI-KREUK)

Selecteer de functie **ANTI CREASE** (ANTI-KREUK) om kreuken van het wasgoed te voorkomen. Na afloop van het wasprogramma draait de trommel nog zachtjes door.

Deze functie wordt aanbevolen voor gevoelig wasgoed.

 **AC** verschijnt op het display (13).

Een functie kan op elk moment worden uitgeschakeld door op de toets (9) **START/PAUZE** te drukken of door de programmakeuzeknop naar de stand **OFF** (UIT)  te draaien.

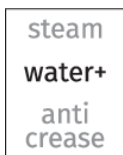

### WATER+ (EXTRA WATER)



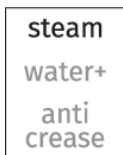

Gebruik deze functie om bij sommige programma's meer water toe te voegen.





### STEAM (STOOM)

Door aan het einde van het programma een stoomcyclus van 20 minuten toe te voegen, wordt uw kleding zachter en gedesinfecteerd en hoeft u minder vaak te strijken. Ook hoeft u geen wasverzachter te gebruiken.

## Tabel van extra functies

Programma's	QUICKER	SUPER QUICKER	DELAY END	AUTO DOSE	PREWASH *	ANTI CREASE	WATER+	STEAM	SPIN	RINSE&HOLD
<b>Katoen Wit</b>  Coton Blanc 40°C–90°C	•	•	•	•	•	•	•	•	•	•
<b>Katoen Kleur</b> Coton Couleurs cold–60°C	•	•	•	•	•	•	•		•	•
<b>Mix</b> (Gemengd wasgoed/Synthetisch) cold–60°C	•	•	•	•	•	•	•		•	•
<b>Wol/Handwas</b> Laine/Lavage à main cold–40°C	•	•	•	•		•			•	•
<b>Eco 40-60</b>			•	•					•	•
<b>Power Wash 59/32'</b> 40°C	•		•	•	•	•	•		•	•
<b>Snel 20'</b> Rapide 20' 30°C			•	•		•			•	•
<b>Trommelreiniging/</b> Nettoyage Tambour  (Zelfreinigend programma)			•					•		
<b>Centrifugeren</b> Essorage (Deel programma)			•						•	
<b>Spoel&amp;Impreg.</b> Rinçage (Spoelen& Verzachten) (Deel programma)			•			•	•		•	•
<b>Baby Care</b>  (Babykleding) 40°C–90°C	•	•	•	•	•	•	•	•	•	•
<b>Overhemden</b>  Chemises (Overhemden met stoom) cold–40°C	•	•	•	•	•	•	•	•	•	•

Programma's	QUICKER	SUPER QUICKER	DELAY END	AUTO DOSE	PREWASH *	ANTI CREASE	WATER+	STEAM	SPIN	RINSE&HOLD
<b>Sportkleding</b> Textiles Sport (Sportkleding) cold-40°C	•	•	•	•	•	•	•		•	•
<b>Anti-Allergy</b>  40°C-90°C	•	•	•	•	•	•	•	•	•	•

- Mogelijkheid gebruik extra functies
- \* De **PREWASH** (VOORWAS) -functie kan alleen worden geactiveerd met gebruik van de **ConnectLife** -app op uw telefoon. (Zie de hoofdstuk »WASSEN IN STAPPEN (1-7)/Stap 3: De wasmachine op afstand bedienen met de app«.)  
De functie **PREWASH** (VOORWAS) is niet beschikbaar wanneer **ADS** is uitgeschakeld.
- \*\* Wanneer **ADS** wordt gebruikt, is alleen wasverzachter ingeschakeld.

## Stap 6: Het wasprogramma starten

Druk op de (9) **START/PAUZE**-toets.



**RESTERENDE TIJD TOT VOLTOOIING VAN HET PROGRAMMA** of **DELAY END** (UITGESTELDE EINDTIJD) (indien ingesteld) wordt op het display weergegeven.

Symbolen zullen op de geselecteerde functies worden verlicht.

Na het drukken op de (9) **START/PAUZE**-knop wordt de centrifugeersnelheid (behalve bij Drum clean (Zelfreinigend programma) en **SPIN** (CENTRIFUGEERSNELHEID/POMP STOP/AFPOMPEN)), kan het Kinderslot en Geluid uit worden aangepast/gewijzigd, terwijl andere instellingen niet kunnen worden gewijzigd.

### **INFORMATIE!**

Als de **RESTERENDE TIJD TOT VOLTOOIING VAN HET PROGRAMMA** driemaal op het display knippert en er klinkt een geluidssignaal, dan betekent dit dat de deur van de wasmachine open is of niet goed is gesloten. Sluit de deur van de wasmachine goed en druk opnieuw op toets (9) **START/PAUZE**, om verder te gaan met het wasprogramma.

## Stap 7: Einde van het wasprogramma

De wasmachine geeft het einde van het wasprogramma aan met een geluidssignaal en **End** verschijnt op het display totdat de wasmachine overschakelt naar de stand-bymodus of wordt uitgeschakeld. Na 5 minuten wordt het **End**-teken niet langer weergegeven.



1. Open de deur van de wasmachine.
2. Neem het wasgoed uit de trommel.
3. Droog het deurrubber en glas van de deur af.
4. Sluit de deur!
5. Sluit de waterkraan.
6. Schakel de wasmachine uit (draai de programmakeuzeknop (1) naar de positie **OFF** (UIT) ⏻)
7. Koppel het netsnoer los van het stopcontact.

# ONDERBREKING EN VERANDERING VAN HET PROGRAMMA

## Handmatige onderbrekingen

Om een wasprogramma te stoppen en annuleren, draai de programmakeuzeknop (1) naar de positie **OFF** (UIT) ☹. Signaallampjes zullen knipperen op het display. Tegelijkertijd pompt de wasmachine het water uit de wastrommel. Wanneer het water is weggepompt, wordt de deur van de wasmachine ontgrendeld. Als het water in de wasmachine heet is, zal de wasmachine het automatisch laten afkoelen en vervolgens afpompen/leggen.

## Persoonlijke instellingen

Basis- of standaardinstellingen voor elk wasprogramma kunnen worden gewijzigd. Wanneer u het wasprogramma en de extra functies hebt gekozen, kan de combinatie worden opgeslagen door de toets (9) **START/PAUZE** in te drukken en gedurende 5 seconden vast te houden (de tijd wordt op het display afgeteld). Het symbool »**SAVED**« (»opgeslagen«) verschijnt op het display.

Het programma blijft opgeslagen totdat het met dezelfde procedure wordt gewijzigd.

Persoonlijke instellingen kunnen ook worden gereset naar de fabrieksinstellingen in het gebruikersmenu.

## AdaptTech

Wanneer een instelling van een wasprogramma drie keer op rij wordt gebruikt, wordt deze instelling opgeslagen als standaardinstelling en wordt deze suggestie altijd getoond wanneer u het betreffende wasprogramma selecteert. Dit noemen wij de **ADAPTTECH**-functie. Als u de instellingen van een wasprogramma handmatig opslaat, wordt de **ADAPTTECH**-functie voor dit was- of wasprogramma gedeactiveerd.

## Menu van persoonlijke instellingen

Om de wasmachine aan te zetten, draait u de programmakeuzeknop (1) naar een willekeurige stand. Druk tegelijkertijd op de posities (2) **TEMP.** (WASTEMPERATUUR) en (5) **QUICKER** (SNEL) om het menu Persoonlijke instellingen te openen. De lampjes in de bovenste rij van het display gaan branden, en nummer 1 verschijnt om de instelfunctie aan te geven. Draai de programmakeuzeknop (1) naar links of rechts om de functie te kiezen die moet worden gewijzigd. Nummer 1 geeft geluidsinstellingen aan, 2 geeft de Waterhardheid (ADS) aan en nummer 3 geeft het terugzetten van de Persoonlijke instellingen naar de fabrieksinstellingen aan. Als de gewenste instellingen niet binnen 20 seconden worden geselecteerd, keert het programma automatisch terug naar het hoofdmenu.

Druk op de posities (3) **SPIN (CENTRIFUGEREN)** (CENTRIFUGEERSNELHEID/POMP STOP/AFPOMPEN)-knop om de gewenste functies en hun instellingen te bevestigen, druk op de (2) **TEMP.** (WASTEMPERATUUR)-positie om een stap terug te gaan.

Het volume van het akoestische signaal kan op vier niveaus worden ingesteld (0 betekent dat het geluid uit is, 1 betekent dat het toetsgeluiden is geactiveerd, 2 betekent een laag volume en 3 betekent een hoog volume). Kies het volumeniveau door de programmakeuzeknop (1) naar links of naar rechts te draaien. De laagste instelling betekent dat het akoestische signaal is uitgeschakeld.

## Pauze toets

Het wasprogramma kunt u stoppen met een druk op toets (9) **START/PAUZE**. Het wasprogramma wordt tijdelijk onderbroken wanneer de symbolen voor het toerental bij het centrifugeren op het display afwisselend aan en uit gaan en de einde wastijd knippert. Als er zich in de trommel geen water bevindt en de temperatuur van het water is niet te hoog, wordt de deur na verloop van tijd ontgrendeld en kan worden geopend. Om het wasprogramma te hervatten, sluit u eerst de deur en drukt u vervolgens op de toets (9) **START/PAUZE** -toets.

## Toevoegen/uitnemen van wasgoed tijdens de werking van de wasmachine

De deur van de wasmachine kan na een bepaalde tijd worden geopend, mits het niveau en de temperatuur van het water onder de gedefinieerde limiet liggen.

Als aan onderstaande voorwaarden is voldaan, wordt het elektronische deurslot ontgrendeld en kan de wasmachinedeur worden geopend;  verschijnt op het display:

- de watertemperatuur in de trommel moet geschikt zijn,
- het waterniveau in de trommel moet onder een bepaald niveau zijn.

Om wasgoed toe te voegen of uit te nemen moet u de volgende stappen nemen:

1. Druk op de (9) **START/PAUSE** -knop en houd deze 3 seconden vast
2. Als aan de voorwaarden voor het openen van de elektronische deursluiting is voldaan, kunt u de deur van de wasmachine openen en het wasgoed uit de trommel nemen of wasgoed toevoegen.
3. Sluit de deur van de wasmachine!
4. Druk op de (9) **START/PAUZE**- toets

Het wasprogramma gaat nu verder.

### **INFORMATIE!**

Als u tijdens het wassen een hoeveelheid wasgoed toevoegt, kan het wasgoed minder efficiënt worden gewassen door het ontbreken van een hernieuwde gewichtsherkenning van het wasgoed met als gevolg het wassen van het wasgoed in een kleinere hoeveelheid water, wat ook kan leiden tot schade aan het wasgoed (droog wrijven). Ook de wastijd kan hierdoor worden verlengd.

### **INFORMATIE!**

De wastijd wordt vervolgd, daar waar het wasprogramma werd onderbroken.

## Fouten

In geval van een fout of storing wordt het programma onderbroken.

Er klinkt een geluidssignaal als waarschuwing (zie de FOUTEN- EN STORINGENTABEL) en de fout wordt op het display weergegeven (E:XX).

## Storing stroomvoorziening

Bij uitval van de elektriciteit wordt het wasprogramma onderbroken. Wanneer de stroomtoevoer is hersteld, wordt het wasprogramma hervat vanaf het punt waarop het werd onderbroken. Na afloop van de wascyclus verschijnt afwisselend **End/** **PF** op het display. Dit informeert de gebruiker over een stroomstoring en over het effect op de uitvoering van het wasprogramma.

De wastijd wordt vervolg, daar waar het wasprogramma werd onderbroken.

## Opening van de deur (tijdelijke onderbreking/definitieve beëindiging/verandering van het programma)

De deur van de wasmachine kan worden geopend bij voldoende laag niveau van het water in de wasmachine en als de temperatuur niet te hoog is.

### INFORMATIE!

Als de wasmachine niet is aangesloten op de netvoeding of als er tijdens de uitvoering van het programma een stroomstoring optreedt, kan de deur van de wasmachine niet worden geopend. In dat geval moet de wasmachine op de juiste wijze worden aangesloten of moet contact worden opgenomen met een servicemonteur.

## Weergave van het aantal voltooide wascycli

(afhankelijk van het model)

Als u de stekker van het apparaat uit het stopcontact haalt, 10 seconden wacht en de stekker weer in het stopcontact steekt, verschijnt op het display gedurende 3 seconden informatie over het aantal voltooide wascycli. Na 3 seconden schakelt het apparaat over op de stand-by modus.

# REINIGING EN ONDERHOUD



## ELEKTRISCHE SCHOK!

Ontkoppel de wasmachine vóór het schoonmaken van het elektriciteitsnet.



## INFORMATIE!

Reiniging van het ADS-systeem is ontzettend belangrijk voor de juiste werking van de machine! Reinig de lege lade van het ADS-systeem regelmatig, ten minste eens per maand of elke tweede keer dat het wordt gevuld.

## De doseerbak schoonmaken

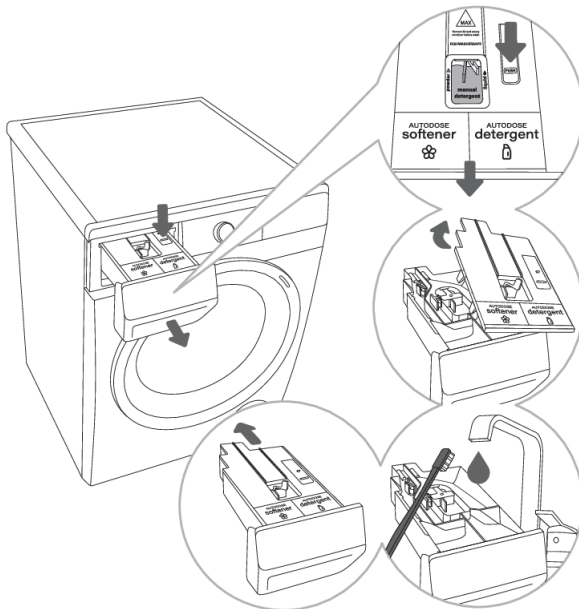

**1** Druk op het kleine lipje om de dispenserlade uit de behuizing te verwijderen.

**2** Haal het deksel van de doseerlade door de vergrendeling aan de achterkant van de lade te ontgrendelen.

**3** Reinig de doseerlade en het deksel met een borstel onder lopend water en droog ze af.

**4** Plaats de schone en droge doseerlade terug in de machine en duw hem helemaal in de opening.



## INFORMATIE!

Als u de doseerlade reinigt, dient u de resten van het geconcentreerde wasmiddel en wasverzachter altijd te verwijderen. Maak ook de onderzijde van de doseerladebehuizing schoon.

De doseerlade kan in de vaatwasser worden gewassen. Voordat u de lade in de vaatwasser doet, dient u eerst eventuele resten van het wasmiddel of de wasverzachter te verwijderen. De lade mag op maximaal 55°C in de vaatwasser worden gewassen.



## De watertoevoerslang, de behuizing van de doseerbak en het rubber van de pakking reinigen

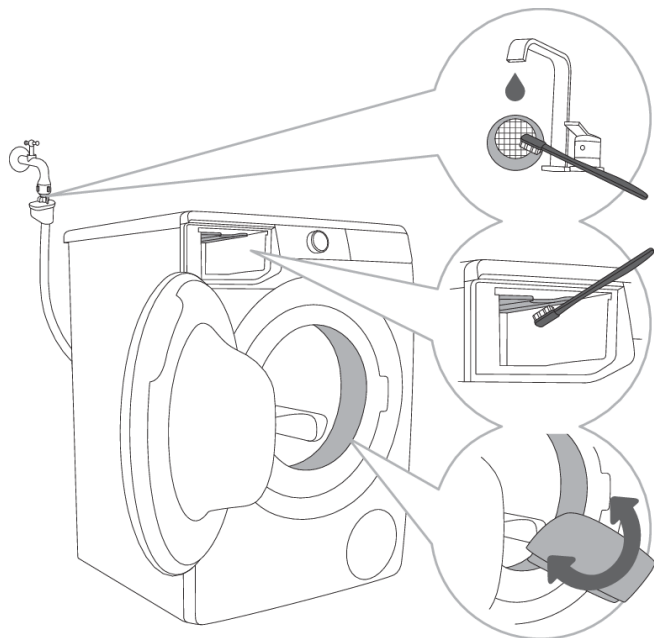

**1** Reinig het filter regelmatig onder stromend water.

**2** Gebruik een borstel om het volledige spoelgedeelte van de wasmachine te reinigen, met name de sproeiërs aan de bovenzijde van de spoelkamer.

**3** Na elke wasbeurt, veeg de rubberen deurafdichting schoon om de levensduur te verlengen.

# Het pompfilter reinigen



## INFORMATIE!

Tijdens het reinigen kan er wat water worden gemorst. Het wordt daarom aanbevolen om een absorberende doek op de vloer te leggen.

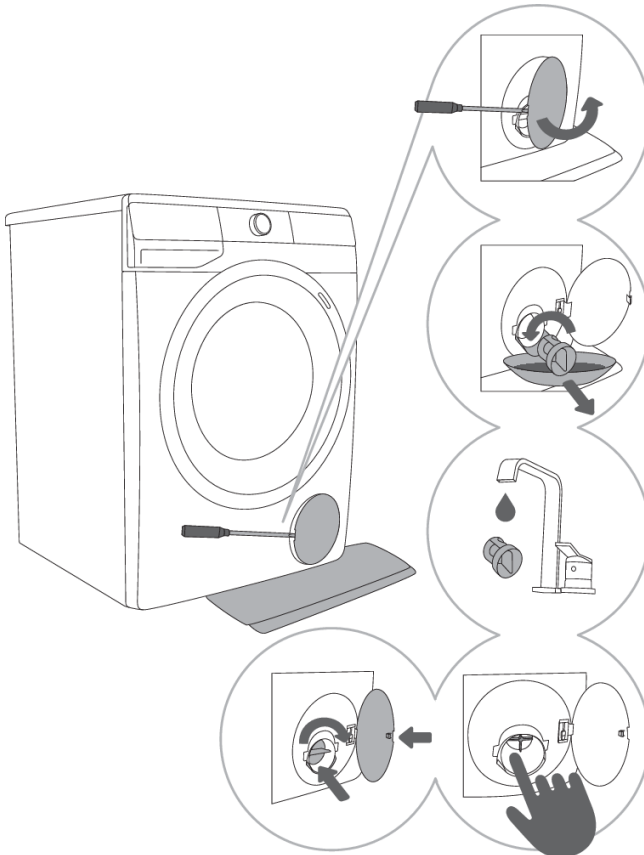

**1** Open de pompfilterdeksel met geschikt gereedschap (platte schroevendraaier of vergelijkbaar gereedschap).

**2** Trek de uitvoertrechter eruit voordat u het pompfilter reinigt. Draai het pompfilter langzaam in de richting tegen de klok in. Trek het pompfilter eruit en verwijder het, zodat het water langzaam kan weglopen.

**3** Reinig het pompfilter onder stromend water.

**4,5** Verwijder alle voorwerpen en vuil uit het filterhuis en van het propellertje. Zet het pompfilter terug zoals weergegeven in de afbeelding en bevestig het door het met de klok mee te draaien.

Voor een goede afdichting moet het oppervlak van de pompfilterpakking schoon zijn.



## INFORMATIE!

Het pompfilter moet af en toe worden gereinigd, vooral na het wassen van zeer fleecachtig, wollige of zeer oude was.

## De buitenkant van de wasmachine schoonmaken



### ELEKTRISCHE SCHOK!

Koppel de wasmachine altijd los van het elektriciteitsnet voordat u het apparaat schoonmaakt.

Reinig de buitenkant van de machine en het display met een zachte, vochtige doek en wat water.



### WAARSCHUWING!

Gebruik geen oplosmiddelen of reinigingsmiddelen die de wasmachine kunnen beschadigen (neem de aanbevelingen en waarschuwingen van de fabrikant van het schoonmaakmiddel in acht).



### INFORMATIE!

Maak de wasmachine niet schoon met een waterstraal!

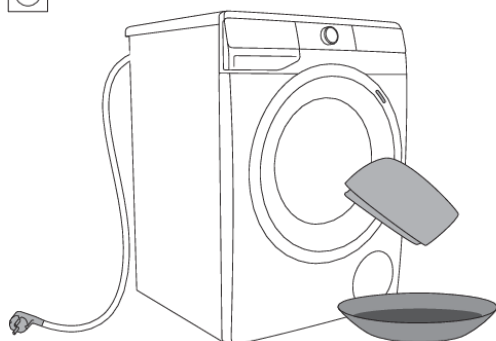

# PROBLEMEN OPLOSSEN

## Wat te doen ...?





Tijdens het wassen moet de wasmachine automatisch de werking van bepaalde functies regelen. Als er een onregelmatigheid wordt vastgesteld, wordt dit aangegeven door (E:XX) op het display te laten zien. De wasmachine meldt de fout totdat deze is uitgeschakeld. Storingen in de omgeving (bijvoorbeeld het elektriciteitsnet) kunnen verschillende foutmeldingen tot gevolg hebben (zie FOUTEN- EN STORINGENTABEL).







In dat geval:









- Schakel de wasmachine uit en wacht een paar seconden.
- Schakel de wasmachine in en herhaal het wasprogramma.
- De meeste fouten tijdens het gebruik kunnen door de gebruiker worden opgelost (zie FOUTEN- EN STORINGENTABEL).
- Als de fout opnieuw optreedt, bel dan een erkende servicedienst.
- Reparaties mogen alleen worden uitgevoerd door een voldoende opgeleid persoon.

## Fouten- en storingentabel

Fouten die kunnen worden weergegeven zijn:

Probleem/ Error (Fout)	Indicatie op het display en probleemomschrijving	Wat te doen?
	<b>Onjuiste instellingen</b>	Start het programma opnieuw. Neem contact op met een onderhoudstechnicus als de fout zich opnieuw voordoet.
	<b>Fout in temperatuursensor</b>	Watertoevoer is te koud. Herhaal het wasprogramma. Als de wasmachine deze fout opnieuw meldt, bel dan een onderhoudstechnicus.
	<b>Fout in de deurvergrendeling</b>	Controleer of de deur dicht is. Als u een geluidssignaal hoort nadat u op de toets (9) <b>START/PAUZE</b> hebt gedrukt, betekent dit dat de deur van de wasmachine niet gesloten is. Sluit de deur van de wasmachine. Neem het aansluitsnoer uit het stopcontact, plaats deze daarna opnieuw in het stopcontact en schakel de wasmachine in. Bel de servicedienst als de fout zich herhaalt.
	<b>Fout in de waterdosering</b>	Controleer: <ul style="list-style-type: none"><li>• is de waterinlaatklep open,</li><li>• is het filter van de watertoevoerslang schoon,</li><li>• is de watertoevoerslang vervormd (kink, verstopt etc.).</li><li>• of de waterdruk in de waterleiding tussen de 0,05–0,8 MPa (0,5–8 bar) bedraagt</li></ul>

Probleem/ Error (Fout)	Indicatie op het display en probleemomschrijving	Wat te doen?
		dan, druk op de (9) <b>START/PAUZE</b> -toets om het programma te hervatten. Bel de servicedienst als de fout zich herhaalt.
	<b>Fout in de waterverwarming</b>	Start het programma opnieuw. Neem contact op met een onderhoudstechnicus als de fout zich opnieuw voordoet.
	<b>Waterafvoerfout</b>	Controleer: <ul style="list-style-type: none"> <li>• is de pompfilter schoon,</li> <li>• is de afvoerslang verstopt,</li> <li>• is de afvoer verstopt,</li> <li>• als de afvoerslang zich onder het maximale of boven het minimale niveau bevindt (zie hoofdstuk »INSTALLATIE EN AANSLUITING/Aansluiting en bevestiging van de waterafvoerslang«);</li> </ul> dan, druk op de (9) <b>START/PAUZE</b> -toets. Bel als de fout zich herhaalt de servicemonteur.
	<b>Overmatige hoeveelheid wasmiddel</b>	Te veel wasmiddel kan een overmatige schuimvorming in de trommel veroorzaken. Zie de beschrijving voor  .
	<b>Waterlekkage gedetecteerd rondom/bij de wasmachine</b>	Zet de wasmachine uit en weer aan. Inspecteer de buitenkant van het apparaat. Als u geen lekkage vaststelt, kunt u de wasmachine blijven gebruiken.
	<b>Fout bij waterniveausensor</b>	Neem het aansluitsnoer uit het stopcontact, plaats deze daarna opnieuw in het stopcontact en schakel de wasmachine in. Ontlucht het apparaat. Doe dit door het wasmachinefilter te legen en schoon te maken en de wandafvoer schoon te maken. Bel de servicedienst als de fout zich herhaalt.
	<b>Water stroomt over</b>	In het geval dat water in de trommel boven een bepaald niveau komt en op het display een fout wordt gemeld, wordt het wasprogramma onderbroken en wordt het water uit de wasmachine gepompt. Start het programma opnieuw. Neem contact op met een onderhoudstechnicus als de fout zich opnieuw voordoet. Sluit de watertoevoer en bel de servicedienst indien het water in de trommel boven een bepaald niveau komt, op het display een fout wordt gemeld, maar de wasmachine nog steeds water toevoegt.

Probleem/ Error (Fout)	Indicatie op het display en probleemomschrijving	Wat te doen?
	<b>Overmatige hoeveelheid wasmiddel</b>	Te veel wasmiddel kan een overmatige schuimvorming in de trommel veroorzaken. Zie de beschrijving voor <b>Fd</b> .
	<b>Fout werking motor</b>	Herverdeel het wasgoed met de hand (vastzittend of in de knoop geraakt wasgoed) en herhaal het wasprogramma.
	<b>Fout in de vergrendeling van de deur</b>	De deur is dicht en wil niet meer open. Schakel de wasmachine uit en daarna weer aan en start het wasprogramma opnieuw. Bel de servicedienst als de fout zich herhaalt.
 	<b>Fout in de ontgrendeling van de deur</b>	De deur is gesloten, maar hij kan niet worden vergrendeld. Schakel de wasmachine uit en start het wasprogramma opnieuw. Neem contact op met een onderhoudstechnicus als de fout zich opnieuw voordoet. Om de deur te openen, zie hoofdstuk »ONDERBREKINGEN EN VERANDEREN VAN HET PROGRAMMA/Openening van de deur (tijdelijke onderbreking/definitieve beëindiging/verandering van het programma)«.
 	<b>Fout in de communicatie van de elektronica in de wasmachine</b>	Neem het aansluitsnoer uit het stopcontact, plaats deze daarna opnieuw in het stopcontact en schakel de wasmachine in. Bel de servicedienst als de fout zich herhaalt.
	<b>Waarschuwing van het systeem bij het detecteren van langdurige spanningsschommelingen van de wasmachine – 180 V &gt; U &gt; 260 V</b>	Er is een langdurige spanningsval onder de 180 V of er is een spanning van meer dan 260 V gedetecteerd, hetgeen de werking van de wasmachine kan beïnvloeden. Controleer de netvoeding waarop uw wasmachine is aangesloten.
	<b>Waarschuwing van het systeem bij het detecteren van een onjuiste netfrequentie (50/60 Hz)</b>	Bij het inschakelen van de wasmachine detecteerde het systeem een verkeerde netfrequentie, wat de werking van de wasmachine kan beïnvloeden. Eventuele problemen met de netvoeding moeten worden opgespoord en worden verholpen.
	<b>Apparaat kan geen verbinding maken met het netwerk.</b>	De fout is alleen van invloed op de mogelijkheid om uw wasprogramma op afstand te bedienen. De fout heeft geen gevolgen voor het wasproces van andere programma's. Bel een servicemonteur.

De volgende waarschuwingen/informatie voor de gebruiker kunnen op het display worden weergegeven:

Waarschuwing/ Informatie	Weergave op het display	Oorzaak en beschrijving van de fout, wat te doen?
	<b>De ANTI CREASE (ANTI-KREUK) functie, die u als onderdeel van het wasprogramma hebt gekozen, is geactiveerd en wordt uitgevoerd.</b>	Om de functie <b>ANTI CREASE (ANTI-KREUK)</b> te annuleren of stoppen, draait u de programmakeuzeknop (1) naar <b>OFF (UIT)</b>  .
	<b>Waarschuwing voor waterafvoer</b> De waarschuwing  wordt weergegeven.	Waarschuwing voor verminderde watertoevoer in de pompfase. Controleer het volgende: <ul style="list-style-type: none"> <li>• is de pompfilter schoon,</li> <li>• is de afvoerslang verstopt,</li> <li>• is de afvoer verstopt,</li> <li>• als de aanvoerslang zich onder maximum of boven het minimum niveau bevindt (zie hoofdstuk »INSTALLATIE EN AANSLUITING/Verbinding en bevestiging van de afvoerslang«);</li> </ul>
	<b>Systeemwaarschuwing om de Drum clean (Zelfreinigend programma) te laten werken</b> Aan het einde van het wasprogramma wordt op het display beurtelings de opschriften  en  weergegeven.	We raden aan om de Drum clean (Zelfreinigend programma) te gebruiken.
	<b>Het systeem geeft een waarschuwing bij de detectie van overmatig schuim tijdens het wasprogramma</b>	Bij overmatige schuimvorming in de wasmachine of lekkage van schuim via het doseerbakje moet het gewassen wasgoed grondig worden uitgespoeld met veel water. Kies een wasprogramma, maar voeg geen wasmiddel toe. <ul style="list-style-type: none"> <li>• We raden aan om het programma Rinse&amp;Softening (Spoelen&amp;Verzachten) te kiezen.</li> <li>• Voeg minder wasmiddel toe.</li> </ul>
	<b>Waarschuwing bij stroomuitval (»PF«/Power Fail – Stroomuitval)</b>	Het systeem detecteerde een stroomstoring tijdens de voortgang van het wasprogramma, waardoor de uitvoering van het wasprogramma werd beïnvloed. Controleer de netvoeding waarop uw wasmachine is aangesloten.

Waarschuwing/ Informatie	Weergave op het display	Oorzaak en beschrijving van de fout, wat te doen?
	<b>Waarschuwing stroomuitval (»PF/End«)</b>	Na afloop van de wascyclus worden op het display afwisselend <b>End</b> en <b>PF</b> weergegeven om de gebruiker te informeren over een stroomstoring en over het effect daarvan op de uitvoering van het wasprogramma. Het wasprogramma gaat verder waar het werd onderbroken en wordt vervolgens succesvol afgerond.
	<b>Waarschuwing – U:Lo (spanning lager dan 180 V)</b>	Er is een langdurige spanningsdaling tot onder 180 V vastgesteld, wat de werking van de wasmachine kan beïnvloeden. Controleer de netvoeding waarop uw wasmachine is aangesloten.
	<b>Het ingeschakelde display en alle toetsen reageren niet</b>	Trek de stekker uit het stopcontact. Controleer of de voedingsspanning geschikt is voor de wasmachine (220–240 V); steek vervolgens de stekker weer in het stopcontact en schakel de wasmachine in.
	<b>Waarschuwing – U:Hi (spanning hoger dan 260 V)</b>	Er is een langdurige spanningspiek tot meer dan 260 V gedetecteerd, die de werking van de wasmachine kan beïnvloeden. Controleer de netvoeding waarop uw wasmachine is aangesloten.
	<b>Wasmachine in stand-by voor voortzetting wasprogramma</b> Symbolen voor keuze toerental bij centrifugeren gaan afwisselend aan en uit en de eindtijd indicatie knippert.	Om het wasprogramma te hervatten, drukt u op de (9) <b>START/PAUZE</b> -toets.
	<b>Vorbereiding voor deurontgrendeling</b> Op het display knipperen afwisselend de lampjes.	Wacht tot het proces is voltooid. Als er geen fout indicatie verschijnt, kunt u een nieuw programma starten. Het water dient eerst afgepompt te worden. Wacht tot de deur ontgrendeld wordt.
	<b>Het apparaat kan niet op afstand worden bediend</b>	De afstandsbediening van het apparaat is niet geactiveerd of ingeschakeld. Controleer of het symbool  op het apparaat brandt en draai de selectieknoop (1) naar de stand <b>REMOTE CONTROL (ConnectLife)</b>  (AFSTANDBEDIENING).
	<b>Het apparaat kan niet worden verbonden met het Wi-Fi-netwerk</b>	Het apparaat kan uw Wi-Fi-netwerk niet vinden. Controleer of het 2,4 GHz-netwerk is ingeschakeld op uw router en ga na of het Wi-Fi-signaal van het apparaat sterk genoeg is.





## **INFORMATIE!**

**Lawaai en vibraties** – controleer of de poten goed zijn uitgelijnd en de borgmoeren goed zijn aangedraaid.

Ongelijk verdeelde was of aan elkaar klevend wasgoed in de trommel van de wasmachine kunnen problemen veroorzaken, zoals trillingen en luidruchtige geluiden. De wasmachine detecteert dergelijke problemen en het UKS \* (\* stabiliteitscontrolesysteem) wordt geactiveerd.

Kleinere wasjes (bijvoorbeeld een handdoek, een trui, een badjas enz.) of kleding gemaakt van materialen met speciale geometrische eigenschappen zijn vrijwel onmogelijk gelijkmatig over de trommel van de wasmachine (pantoffels, grote voorwerpen enz.) te verdelen. Dit resulteert in verschillende pogingen om het wasgoed opnieuw te verdelen, wat op zijn beurt leidt tot een langere programmaduur. In extreme gevallen van ongunstige omstandigheden kan het programma worden voltooid zonder de centrifugeercyclus.

Het UKS\*(stabiliteitscontrolesysteem) zorgt voor een stabiele werking en een langere levensduur van de wasmachine.

Als de problemen aanhouden ondanks het bovenstaande advies, neem dan contact op met een erkende onderhoudstechnicus.



# AANBEVELINGEN VOOR WASSEN EN ECONOMISCH GEBRUIK UW WASMACHINE

Was nieuw gekleurde kledingstukken apart.

Was sterk bevuild wasgoed in kleinere hoeveelheden, met meer poedervormig wasmiddel of met een voorwascyclus.

## INFORMATIE!

Wanneer u het **ADS**-systeem gebruikt, stelt u de wasmiddeldosering in op 3 balkjes .

## INFORMATIE!

Als u een intensievere wasverzachtergeur wilt, verhoogt u de dosering van de wasverzachter.

Breng een speciale vlekverwijderaar aan op hardnekkige vlekken voor het wassen.

Bij licht vervuild wasgoed raden we een programma aan zonder een voorwas, gebruik van kortere programma's (bijvoorbeeld QUICKER) en een lagere was temperatuur.

## INFORMATIE!

Wanneer u het **ADS**-systeem gebruikt, stelt u de wasmiddeldosering in op 1 balkje .  
Gebruik deze instelling ook als het wasmiddel overmatig veel schuim produceert.

Als u wasgoed vaak wast bij lage temperaturen en met vloeibare reinigingsmiddelen, kunnen bacteriën groeien die geur in de wasmachine kunnen veroorzaken. Om dergelijke geur te voorkomen, raden we af en toe het Drum clean (Zelfreinigend programma) (zie PROGRAMMA TABEL).

## INFORMATIE!

Reiniging is erg belangrijk bij het gebruik van het **ADS**-systeem, omdat een verontreinigde lade de functionaliteit van het systeem nadelig beïnvloedt.

We raden af om zeer kleine hoeveelheden wasgoed te wassen, omdat dit tot overmatig gebruik van energie en slechtere wasprestaties zal leiden.

Maak gevouwen was los voordat u het in de trommel plaatst.  
Gebruik alleen wasmiddelen speciaal voor het wassen met een machine.

Als de waterhardheid hoger is dan 14°dH, moet waterverzachter worden gebruikt. Verwarmingsschade als gevolg van onjuist gebruik van waterverzachters valt niet onder de garantie. Controleer de informatie over waterhardheid bij uw plaatselijke waterleidingbedrijf of autoriteit.

Gebruik van bleekmiddelen op basis van chloor wordt niet aanbevolen, omdat ze de verwarmers kunnen beschadigen.

Voeg geen geharde brokken poederwasmiddel toe aan de wasmiddeldoseersysteem, omdat dit de leidingen in de wasmachine kan verstopen.

## INFORMATIE!

U mag de **ADS**-doseerlade uitsluitend vullen met vloeibaar wasmiddel en vloeibare wasverzachter!

Bij het gebruik van dikke vloeibare wasverzorgingsproducten, raden wij aan ze te verdunnen met water om verstopping van de doseerbak te voorkomen.





Vloeibare wasmiddelen zijn bedoeld voor het wassen van programma's zonder een voorwascyclus.

Bij hogere centrifugesnelheden zal er minder restvocht in het wasgoed achterblijven. Dientengevolge, zal het drogen in een wasdroger economischer en sneller zijn.

Waterhardheid	Hardheid niveaus			
	°dH (°N)	m mol/l	°FH (°F)	p.p.m.
1 - zacht	< 8,4	< 1,5	< 15	< 150
2 - normaal	8,4-14	1,5-2,5	15-25	150-250
3 - hard	> 14	> 2,5	> 25	> 250

 **INFORMATIE!**

Controleer de informatie over waterhardheid bij uw plaatselijke waterleidingbedrijf of autoriteit.

De symbolen voor de wasmiddel doseerbakken	
	vloeibaar wasmiddel (bakje voor handmatig vullen van wasmiddel)
	waspoeder (bakje voor handmatig vullen van wasmiddel)
	handmatig vullen van wasmiddel
	vloeibare wasverzachter
	vloeibaar wasmiddel
	de gereinigde doseerlade kan in de vaatwasser worden gewassen (maximaal toegestane wastemperatuur is 55°C)

 **INFORMATIE!**

We raden aan poedervormig wasmiddel direct voordat u gaat wassen toe te voegen. Als u het toevoegt, zorg dan dat het wasmiddelcompartiment in de dispenser volledig droog is voordat u het poederreinigingsmiddel toevoegt, anders kan het poedervormig wasmiddel voor het begin van het was proces samenklonteren.

# PRODUCTINFORMATIEBLAD

PRODUCTINFORMATIEBLAD Volgens EU-Verordening nr. 2019/2014

(afhankelijk van het model)

<b>Naam van de leverancier of het handelsmerk:</b>				
<b>Adres van de leverancier <sup>(b)</sup>:</b>				
<b>Typeaanduiding:</b>				
<b>Algemene productparameters:</b>				
Parameter	Waarde	Parameter	Waarde	
Nominale capaciteit <sup>(a)</sup> (kg)	x,x	Afmetingen in cm	Hoogte	x
			Breedte	x
			Diepte	x
EEL <sub>W</sub> <sup>(a)</sup>	x,x	Energie-efficiëntieklasse <sup>(a)</sup>	[A/B/C/D/E/F/G] <sup>(c)</sup>	
Wasefficiëntie-index <sup>(a)</sup>	x,xxx	Spoeldoeltreffendheid (g/kg) <sup>(a)</sup>	x,x	
Energieverbruik in kWh per cyclus, gebaseerd op het programma »eco 40-60«. Het werkelijke energieverbruik hangt af van de manier waarop het apparaat wordt gebruikt.	x,xxx	Waterverbruik in liters per cyclus, gebaseerd op het programma »eco 40-60«. Het werkelijke waterverbruik hangt af van de manier waarop het apparaat wordt gebruikt en van de hardheid van het water.	x	
Maximumtemperatuur in het behandelde wasgoed <sup>(a)</sup> (°C)	Nominale capaciteit	x	Gewogen resterend vochtgehalte <sup>(a)</sup> (%)	x,x
	Helft	x		
	Kwart	x		
Centrifugesnelheid <sup>(a)</sup> (toeren/min.)	Nominale capaciteit	x	Centrifuge-efficiëntieklasse <sup>(a)</sup>	[A/B/C/D/E/F/G] <sup>(c)</sup>
	Helft	x		
	Kwart	x		
Programmaduur <sup>(a)</sup> (u:min)	Nominale capaciteit	x:xx	Type	[ingebouwd/ vrijstaand]
	Helft	x:xx		
	Kwart	x:xx		
Emissie van akoestisch luchtgeluid in de centrifugefase <sup>(a)</sup> (dB(A) re 1 pW)	x	Emissieklasse voor akoestisch luchtgeluid <sup>(a)</sup> (centrifugefase)	[A/B/C/D] <sup>(c)</sup>	
Uitstand (W)	x,xx	Stand-bystand (W)	x,xx	
Startvertraging (W) (indien van toepassing)	x,xx	Netwerkgebonden stand-by (W) (indien van toepassing)	x,xx	

<b>Minimumduur van de door de leverancier geboden garantie <sup>(b)</sup>:</b>	
<b>Dit product is zo ontworpen dat er zilverionen vrijko men tijdens de wascyclus</b>	[JA/NEE]

### Aanvullende informatie:

Link naar de website van de leverancier met de informatie zoals bedoeld in punt 9 van bijlage II bij Verordening (EU) 2019/2023 <sup>(a)</sup> van de Commissie <sup>(b)</sup>:

<sup>(a)</sup> Van het programma »eco 40-60«.

<sup>(b)</sup> Wijzigingen van deze elementen worden niet relevant geacht voor de toepassing van artikel 4, lid 4, van Verordening (EU) 2017/1369.

<sup>(c)</sup> De leverancier voert deze gegevens niet in indien de productendatabank de definitieve inhoud van deze cel automatisch aanmaakt.

## Standby stand

Als u geen enkel programma uitvoert of instellingen kiest nadat u de wasmachine hebt ingeschakeld (programmamekeuzeknop (1)), wordt het display na 5 minuten uitgeschakeld en overgeschakeld naar de stand-bymodus om energie te besparen.

Het display kan weer worden geactiveerd door de programmamekeuzeknop (1) te draaien. Als u niets doet nadat het programma is voltooid, wordt het display na 5 minuten uitgeschakeld om energie te besparen.

$P_o$ = gemiddeld vermogen in uitgeschakelde toestand [W]	< 0,5
$P_I$ = gemiddeld vermogen in standby stand [W]	< 0,5
$T_I$ = tijd in standby stand [min]	5,00



### INFORMATIE!

Apparaat met draadloze verbinding verbruikt minder dan 2 W elektrische energie in de stand-bystand.

# AFDANKEN

Voor de **verpakking** van de producten worden milieuvriendelijke materialen gebruikt die zonder gevaar voor het milieu verwerkt (gerecycleerd), gedeponeerd of vernietigd kunnen worden. De verpakking is overeenkomstig gemarkeerd.



**Het symbool** op het product of de verpakking geeft aan dat het product bij afdanking niet behandeld mag worden als gewoon huisafval. Het product moet afgevoerd worden naar een verzamelplaats voor de verwerking van elektrische en elektronische uitrusting.

Wanneer u een apparaat **weggooit**, verwijder dan aan het einde van de levensduur alle stroomkabels en vernietig de deurvergrendeling en -schakelaar om te voorkomen dat de deur wordt vergrendeld (kinderbeveiliging).

Met de juiste manier van **afdanken** van het product helpt u mee aan het voorkomen van mogelijke negatieve gevolgen en invloeden op het milieu en menselijke gezondheid die zich kunnen voordoen bij een onjuist afdanken van het product. Wend u voor meer gedetailleerde informatie tot het gemeentelijk orgaan voor afvalverwijdering, de gemeentediensten of tot de winkel, waar u het product heeft gekocht.

**Hisense**  
life reimagined



923894-a1



*Wij behouden ons het recht voor tot veranderingen en mogelijke fouten in deze gebruiksaanwijzingen.*