

Hisense

life reimagined

NL (NL) (BE) (LU)

GEBRUIKERSHANDLEIDING

WASDROGER

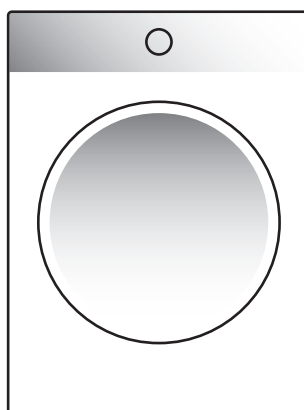

In deze gebruiksaanwijzing komt u symbolen tegen die het volgende betekenen:



INFORMATIE!

Informatie, advies, tip of aanbeveling



WAARSCHUWING!

Waarschuwing – algemeen gevaar



ELEKTRISCHE SCHOK!

Waarschuwing – elektrische schok



HEET OPPERVLAK!

Waarschuwing – gevaar heet oppervlak



BRANDGEVAAR!

Waarschuwing – brandgevaar



Het is belangrijk de gebruiksaanwijzing aandachtig te lezen.

Inhoudsopgave

WAARSCHUWINGEN VOOR DE VEILIGHEID	5
Gevaar van een heet oppervlak	11
Veiligheid	12
BESCHRIJVING VAN DE WASDROGER	13
Technische gegevens	14
Nalevingsinformatie	15
Bedieningspaneel	16
PLAATSING EN AANSLUITING	18
Keuze van de ruimte	18
Plaatsing van de wasdroger	19
Openen van de deur van de droger (bovenaanzicht)	20
Instelling van de pootjes van de droger	21
Afvoer van het condenswater	22
Aansluiting op het elektriciteitsnet	23
Verplaatsing en transport	24
VOOR HET EERSTE GEBRUIK	25
Het apparaat verbinden met de app ConnectLife	26
DROGEN IN STAPPEN (1 - 6)	28
Stap 1: Neem de labels op het wasgoed in acht	28
Stap 2: Wasgoed bereiden voor het drogen	29
Inschakeling van de droger	30
Vullen van de droger	31
Stap 3: Keuze droogprogramma	32
Programma tabel	33
De droger op afstand bedienen met de app	35
Stap 4: Extra functies selecteren	36
Instellingen met behulp van twee knoppen die tegelijkertijd worden ingedrukt	38
Tabel van extra functies	41
Stap 5: Starten droogprogramma	42
Stap 6: Einde droogprogramma	42
ONDERBREKING EN VERANDERING VAN HET PROGRAMMA	43
Onderbreking	43
Verandering programma/functie	43
Wasgoed toevoegen na de start van het programma	43
Opslaan van de persoonlijke instellingen	44
Menu van persoonlijke instellingen	44
Overzicht van het aantal uitgevoerde droogcycli	44
REINIGING EN ONDERHOUD	45
Reiniging van het deurfilter	46
Filter van de warmtepomp reinigen	47
Reiniging van de warmtewisselaar	49
Legen van het reservoir voor condenswater	50
Reiniging van de droger	51
PROBLEMEN OPLOSSEN	52
Wat te doen ...?	52

Fouten- en storingentabel	52
Geluiden	55
Service	56
TIPS VOOR HET DROGEN EN EEN ZUINIG GEBRUIK VAN DE DROGER	57
TABEL VAN GEBRUIKSWAARDEN	58
Standby stand	59
ENERGIELABEL PRODUCT EN PRODUCTFICHE	60
PRODUCTINFORMATIEBLAD	61
AFDANKEN	63

WAARSCHUWINGEN VOOR DE VEILIGHEID



Lees verplicht voor de ingebruikname van de droger de gebruiksaanwijzing aandachtig door.

Neem de droger niet in gebruik, als u de gebruiksaanwijzing niet heeft doorgelezen en begrepen.

De droger is bestemd om te worden gebruikt door personen (ook kinderen) met verminderde lichamelijke of geestelijke vermogens of zonder ervaring en kennis. Deze personen moeten instructie krijgen over het gebruik van de droger van personen die verantwoordelijk zijn voor hun veiligheid.

De gebruiksaanwijzing is aangepast voor verschillende types/modellen van drogers, daarom kan het gebeuren dat instellingen en uitrusting worden beschreven die uw droger niet bezit.

De maximale droogcapaciteit in kg (droog gewicht) staat aangegeven op het typeplaatje.

Het niet naleven van de aanwijzingen voor gebruik heeft een verkeerd gebruik van de machine tot gevolg, wat kan leiden tot schade aan het wasgoed, de droger of letsel van de gebruiker. De gebruiksaanwijzing moet in de buurt van de machine worden bewaard.

Instructies voor gebruik zijn verkrijgbaar via de klantenservicecentra van Hisense.

De droger is uitsluitend bestemd voor huishoudelijk gebruik. Indien de droger wordt gebruikt voor beroeps, commerciële of professioneel gebruik of ieder ander gebruik behalve voor in de huishouding of als de droger wordt gebruikt door iemand anders dan de consument, zal de garantieperiode gelijk zijn aan de periode, vastgesteld volgens de wet.

Neem de gebruiksaanwijzing voor plaatsing van de droger van Hisense en de aansluiting op het elektriciteitsnet in acht. (zie hoofdstuk PLAATSING EN AANSLUITING«).

Alle ingrepen aan de machine voor onderhoud of reparatie moeten worden uitgevoerd door erkende deskundigen. Ondeskundige reparatie kan leiden tot ongelukken en fouten in de werking.

ELEKTRISCHE SCHOK!

Om gevaar te voorkomen, mag een **beschadigd netsnoer** alleen vervangen worden door de fabrikant, een servicemonteur of een geautoriseerd persoon.

Wacht voordat u de wasdroger aansluit op het elektriciteitsnet eerst twee uur om de machine op kamertemperatuur te laten komen.

WAARSCHUWING!

Het is niet toegestaan de droger aan te sluiten via een uitwendige tijdinrichting zoals een programmaklok of op een elektriciteitsnet dat door de leverancier regelmatig wordt in en uitgeschakeld.

Het is niet toegestaan de droger aan te sluiten met een verlengsnoer.

Sluit de droger niet aan op een stopcontact bestemd voor een scheerapparaat of haardroger.

Gebruik in geval van een defect alleen reserveonderdelen van gemachtigde fabrikanten.

In geval van verkeerde aansluiting, verkeerd gebruik of verkeerd onderhoud aan de droger door een ongemachtigde persoon, komen reparatiekosten voor rekening van de gebruiker zelf en vallen niet onder de garantie.

Gebruik altijd slangen die zijn bijgeleverd bij de wasdroger.

De ruimte, waarin u de droger plaatst moet geventileerd zijn en een temperatuur hebben tussen 15°C en 25°C.

Plaatsing van de wasdroger op de wasmachine moet door minstens twee personen worden uitgevoerd.

Plaats de droger op een rechte, stabiele en harde (betonnen) ondergrond.

De droger mag niet worden geplaatst achter deuren die op slot kunnen, achter schuifdeuren of deuren die scharnieren hebben aan de tegenovergestelde zijde van de deur van de droger. Plaats de droger zodanig in de ruimte, dat de deur gemakkelijk kan worden geopend.

De ventilatieopeningen moeten altijd vrij zijn.

Plaats de droger niet op een langharig tapijt, aangezien dit de luchtcirculatie kan belemmeren.

De lucht in de omgeving van de droger mag geen stofdeeltjes bevatten.

De ruimte, waar de machine is geplaatst moet goed geventileerd zijn, om de terugvoer van gassen van gasapparaten met open vuur (haard) tegen te gaan.

Vezels mogen zich niet ophopen rond de droger.

Houd ventilatieopeningen in de behuizing van het apparaat of in de ingebouwde structuur, vrij van obstakels.

De droger mag niet direct tegen de wand of een naburig element worden geplaatst.

Wacht na plaatsing 24 uur voordat u de machine aanzet. Als het nodig is de droger bij het transport neer te leggen, leg hem dan op de linkerzijde, van voren gezien.

Het is niet toegestaan om wasgoed dat niet schoon is, in de droger te drogen.

Wasgoed met vlekken van olie, aceton, alcohol, olieproducten, vlekkenverwijderaars, terpentijn, was en middelen voor het verwijderen van was, moeten (voor het drogen in de droger eerst met warm water en een wasmiddel worden gewassen in de wasmachine.

Kledingstukken met latex, rubber delen, douchekapjes en badmutsen of ondergoed met schuimrubber mogen niet in de droger worden gedroogd.

Gebruik wasverzachters of soortgelijke producten uitsluitend overeenkomstig de aanwijzingen van de fabrikant.



BRANDGEVAAR!

Verwijder alle voorwerpen uit de zakken, zoals aanstekers en lucifers.

De werking van de droger wordt onderbroken bij verstopping van de slang voor het condenswater (zie hoofdstuk »ONDERBREKING EN VERANDERING VAN HET PROGRAMMA/Volle condenswaterbak«).

Leeg eerst de bak voor het condenswater voordat u de droger wilt verplaatsen of opslaan in een onverwarmde ruimte.

Reinig de filters na iedere droogbeurt. Als u het filter verwijderd hebt, moet u hem voor iedere volgende droogbeurt verplicht weer terugdoen.

Gebruik geen oplos- of reinigingsmiddelen die de droger kunnen aantasten of beschadigen (neem de aanwijzingen en waarschuwingen in acht van de fabrikant van de reinigingsmiddelen).

Voeg nooit chemische middelen of parfumerie producten toe in de condensbak (zie hoofdstuk »BESCHRIJVING VAN DE WASDROGER en LEGEN VAN HET RESERVOIR VOOR CONDENS WATER«).

Trek na het droogproces de stekker van de wasdroger uit de wandcontactdoos!

De droger met luchtverwarming maakt gebruik van het systeem van warmtepomp.

Het systeem bestaat uit een compressor en een warmtewisselaar. Bij het aanzetten van de droger kan de werking van de compressor (geluid van vloeistof) of het overvloeien van koelvloeistof tijdens het werken wat luidruchtiger zijn. Dit is geen teken van defect en heeft geen invloed op de levensduur van de wasdroger. Het geluid zal bij de werking van de wasdroger geleidelijk minder worden.

Gebruiksmateriaal valt niet onder de garantie, kleinere afwijkingen in kleur, verhoging van het geluidsniveau als gevolg van de ouderdom van de machine en esthetische fouten aan de onderdelen hebben geen invloed op de functionaliteit en veilige werking van de droger.

 **WAARSCHUWING!**
Kinderbeveiliging

Laat kinderen niet met de apparaat spelen.

Kinderen, jonger dan drie jaar mogen zich niet in de nabijheid van de droger bevinden, tenzij zij onder toezicht staan.

Toegang tot de droogtrommel moet voor kinderen en huisdieren onmogelijk worden gemaakt.

Controleer voordat u de deur van de droger sluit altijd eerst of er zich in de droger niets anders bevindt dan wasgoed (een kind zou bijv. in de trommel van de droger kunnen zijn gekropen en van binnenuit de deur hebben gesloten).

Schakel de Kinderbeveiliging in. Zie hoofdstuk »STAP 4: KEUZE VAN AANVULLENDE FUNCTIES/Kinderbeveiliging«.

De droger is gemaakt overeenkomstig alle voorgeschreven veiligheidsstandaarden.

Deze droger mag slechts worden gebruikt door kinderen van 8 jaar en ouder of door personen met verminderde geestelijke, lichamelijke en zintuigelijke vermogens of die niet beschikken over de juiste ervaring en kennis, maar dan alleen als ze steeds onder adequaat toezicht staan en de juiste instructies hebben ontvangen voor een veilig gebruik van de droger en op de hoogte zijn gebracht over de gevaren van onjuist gebruik.

Zorg ervoor dat kinderen niet met de machine spelen.

Laat kinderen de machine niet reinigen of onderhoudswerkzaamheden uitvoeren zonder adequaat toezicht.

Gevaar van een heet oppervlak



HEET OPPERVLAK!

Bij hogere temperaturen bij het drogen kan het glas van de deur sterk verwarmen. Zorg ervoor dat u zich niet verbrandt. Kinderen mogen niet in de buurt van de deur spelen.

Tijdens de werking van de droger kan de achterwand sterk verhit raken. Zorg ervoor dat de droger helemaal afkoelt voordat u de achterwand aanraakt.

Als u tijdens het programma de deur opent, kan het wasgoed nog erg heet zijn en bestaat het gevaar dat u zich verbrandt.

Onderbreek nooit het drogen voor het einde van het droogproces; als u dit wel doet, bedenk dan bij het uithalen van de was uit de trommel dat het wasgoed nog zeer heet kan zijn. Haal het wasgoed snel uit de trommel en spreid het uit, zodat het zo snel mogelijk kan afkoelen.

Veiligheid



BRANDGEVAAR!

In de wasdroger kunt u alleen wasgoed drogen dat gewassen is in water. U mag geen wasgoed drogen dat gewassen of gereinigd is in ontvlambare reinigingsmiddelen (zoals benzine, trichloorethyleen enz.) vanwege explosiegevaar.

Als u kleding heeft gereinigd met industriële reinigingsmiddelen of chemicaliën mag u ze **niet** in de wasdroger **drogen**.

De droger is met een schakelaar beveiligd tegen oververhitting. Deze schakelt de machine uit als de temperatuur te hoog wordt.

Als het stoffilter verstopt raakt, kan dit de automatische uitschakeling van de droger door oververhitting tot gevolg hebben. Reinig het filter en wacht tot de droger is afgekoeld en probeer hem dan weer opnieuw aan te zetten. Als de droger het dan nog niet doet, bel dan de servicedienst.

Zorg dat het koelmiddelcircuit niet beschadigd raakt.

Het koelmiddel R290 in dit apparaat is milieuvriendelijk maar wel brandbaar. Het kan ontbranden als het in contact komt met open vuur of ontstekingsbronnen. Houd open vuur en ontstekingsbronnen daarom uit de buurt van het apparaat.

BESCHRIJVING VAN DE WASDROGER

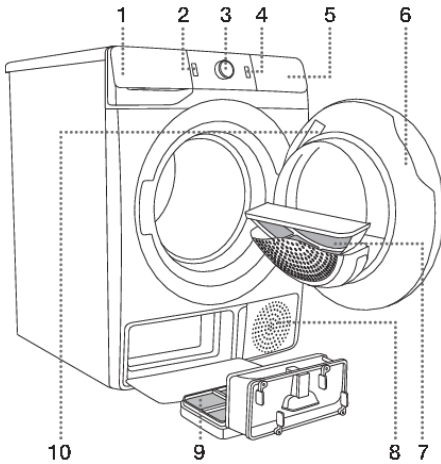

VOORKANT

1. Reservoir voor condenswater
2. Aan/uit toets
3. Programmakeuzeknop
4. Start/pauze toets
5. Bedieningspaneel
6. Deur
7. Stoffilter
8. Luchtopening
9. Filter van de warmtepomp
10. Typeplaatje

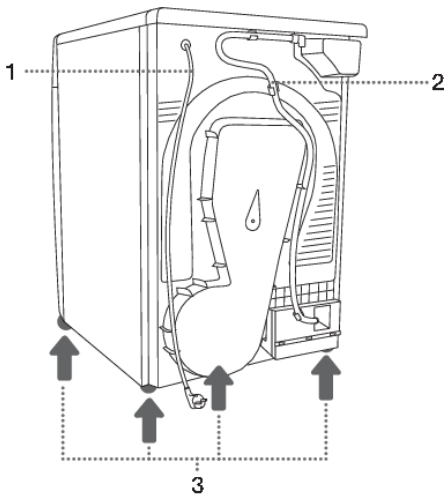

ACHTERKANT

1. Aansluitsnoer
2. Slang voor afvoer condenswater
3. Instelbare pootjes

Nalevingsinformatie

Type radioapparatuur (afhankelijk van het model)	HL3215STG HLW3215-TG HLW3215-TG01
Wi-Fi	
Frequentiebereik	2.4000 GHz - 2.4835 GHz
Maximaal uitgangsvermogen	≤10 dBm/MHz (EIRP) (antenneversterking <10 dBi)
Maximale antenneversterking	Versterking: 0 dBi
Bluetooth	
Frequentiebereik	2.400 GHz - 2.4835 GHz
Drageruitgang	6 dBm (≤ 10 dBm)
Emisstype	F1D

Verklaring van conformiteit

Het bedrijf verklaart dat het apparaat met de functie **ConnectLife** voldoet aan de essentiële vereisten en andere relevante bepalingen van Richtlijn 2014/53/EU. De gedetailleerde verklaring van conformiteit is in te zien op het webadres <https://auid.connectlife.io> van de pagina van uw apparaat onder de aanvullende documenten.

Bedieningspaneel

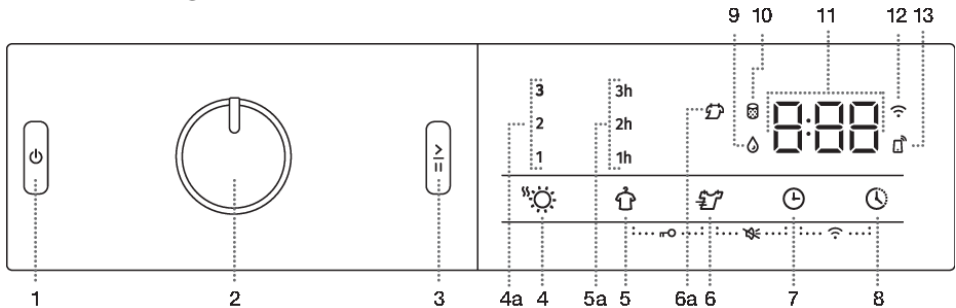

1	TOETS AAN/UIT Voor het in en uitschakelen van de wasdroger.
2	KNOP VOOR PROGRAMMA KEUZE
3	TOETS START/PAUZE Voor starten en onderbreken van het programma. Bij het opstarten of tijdens pauze knippert de achtergrondverlichting van de knop; wanneer het programma is gestart en bezig is, brandt het continu.
4	EXTRA DRY ☀️ (MATE VAN DROOGHEID) Het symbool brandt wanneer de functie is geselecteerd. 4a Met de extra functies (1,2,3) kan een hogere droogtegraad worden ingesteld en kan de droogtijd worden verlengd.
5	ANTI CREASE 🧢 (TEGEN KREUKEN) 5a De geselecteerde werkingsduur van de functie gaat branden.
5+6	Kinderslot AAN/UIT Druk 3 seconden op positie 5+6.
6	BREEZE DRY 🌀 (LAGERE TEMPERATUUR) Optie om te drogen bij een lagere temperatuur. 6a Het symbool licht op wanneer de functie BREEZE DRY wordt geselecteerd.
6+7	Geluid AAN/UIT Druk 3 seconden op positie 6+7.
7	TIME DRY 🕒 (TIJDGESTUURD DROGEN) Optie om een droogtijd in te stellen.
8	DELAY END 🕒 (HET EINDE VAN HET DROOGPROGRAMMA UITSTELLEN) Optie om de tijd in te stellen waarop het drogen eindigt.
7+8	De Wi-Fi-verbinding IN-/UITSCHAKELEN 📶 Druk op de toetsen 7+8.
9	Oplichten symbool 💧 CONDENSATERBAK LEGEN
10	Oplichten symbool 🧼 FILTER REINIGEN

11	<p>Het volgende wordt weergegeven op het DISPLAY:</p> <ul style="list-style-type: none"> • Beschikbare functies; • Resterende tijd tot voltooiing van het programma; • Informatie voor de gebruiker.
12	<p>Het symbool CONNECT  (VERBINDING) laten branden</p>
13	<p>Het symbool REMOTE START laten branden ³</p> <p>Het symbool brandt altijd wanneer REMOTE START (STARTEN OP AFSTAND) is ingeschakeld, ook wanneer het apparaat niet aan staat of in de stand-bymodus staat.</p>

PLAATSING EN AANSLUITING

INFORMATIE!

Verwijder de hele verpakking. Zorg er bij verwijdering van de verpakking voor dat u de machine niet beschadigt met een scherp voorwerp.

Keuze van de ruimte

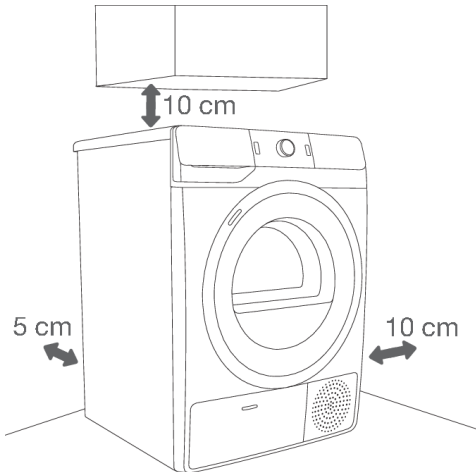

INFORMATIE!

De droger mag geen wanden of naburige elementen aanraken. Voor optimale werking raden wij aan de minimale afstanden tot de wanden in acht te nemen zoals aangegeven in de figuur, in het tegenovergestelde geval kan de machine oververhit raken.

INFORMATIE!

Het ventilatierooster aan de achterzijde en de luchtopening aan de voorzijde moeten altijd open zijn.

De ruimte waarin u de droger plaatst, moet voldoende geventileerd zijn, met een temperatuur tussen 15°C en 25°C. Bij gebruik van de droger bij een lagere omgevingstemperatuur kan zich condens verzamelen binnenin de droger. Plaats de droger niet op een plaats waar het kan vriezen. Door bevroren water in de condensbak en de pomp kan de droger beschadigd raken.

De wasdroger geeft warmte af, plaats hem daarom niet in een te kleine ruimte, aangezien het drogen door de begrensde hoeveelheid lucht langer zal duren.

De verlichting in de ruimte moet geschikt zijn voor een juiste aflezing van de gegevens van het display van de bedieningseenheid.

Plaatsing van de wasdroger

Als u een droger van Hisense heeft met de juiste (dezelfde) afmetingen, kunt u deze op een wasmachine van Hisense plaatsen met verplicht gebruik van de vacuüm pootjes en een wandbevestigingsbeugel. U kunt de droger ook naast de wasmachine plaatsen (figuur 1 en 3).

Als uw Hisense wasmachine kleiner is (minimale diepte 545 mm) dan uw Hisense wasdroger, dan moet de wasdrogersteun worden aangeschaft (figuur 2). Het gebruik van de vacuümvoetjes is essentieel!

Extra onderdelen (drogersteun (a), vacuümpootjes (b) (indien niet meegeleverd) en wandbevestigingsbeugel (c)) kunnen worden gekocht bij het servicecentrum.

Het oppervlak van plaatsing moet schoon en recht zijn.

De Hisense wasmachine, waarop u de droger wilt plaatsen, moet het gewicht van de Hisense droger kunnen dragen (zie hoofdstuk »BESCHRIJVING VAN DE DROGER/Technische gegevens«).

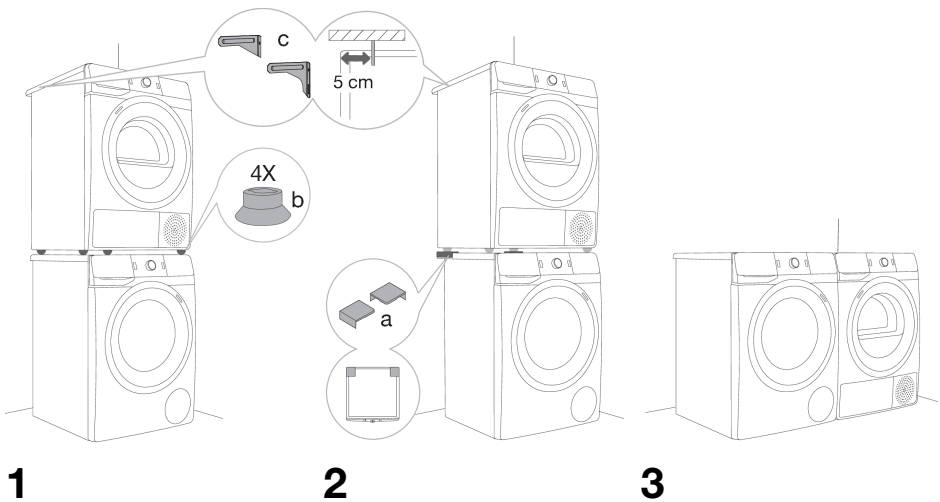

INFORMATIE!

Plaatsing van de wasdroger op de wasmachine moet door minstens twee personen worden uitgevoerd.

Openen van de deur van de droger (bovenaanzicht).

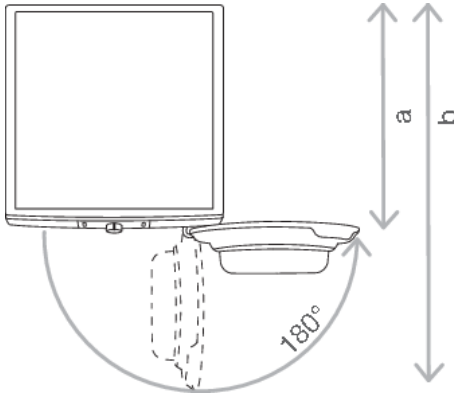

Zie hoofdstuk »BESCHRIJVING VAN DE WASDROGER/Technische gegevens«.

a = 625 mm

b = 1134 mm

⚠ WAARSCHUWING!

De droger mag niet worden geplaatst achter deuren die op slot kunnen, achter schuifdeuren of deuren die scharnieren hebben aan de tegenovergestelde zijde van de deur van de droger. Plaats de droger zodanig in de ruimte, dat de deur gemakkelijk kan worden geopend.

⚠ WAARSCHUWING!

Plaats de droger niet op een langharig tapijt, aangezien dit de luchtcirculatie kan belemmeren.

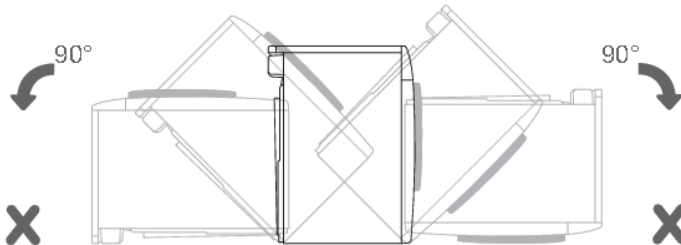
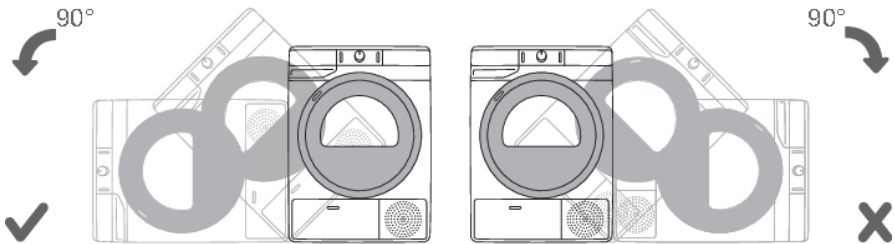

-💡- INFORMATIE!

Zet na de installatie de droger nog niet aan, maar laat deze 24 uur rusten. Als tijdens het transport of servicebeurt het toestel op zijn kant moet worden gelegd, leg het dan op de linkerkant van voren gezien.

Instelling van de pootjes van de droger

Zet de droger in de lengte en de breedte waterpas door aan de verstelbare pootjes te draaien die een instelling mogelijk maken van +/- 1 cm. Gebruik een waterpas en een steeksleutel nr. 22.

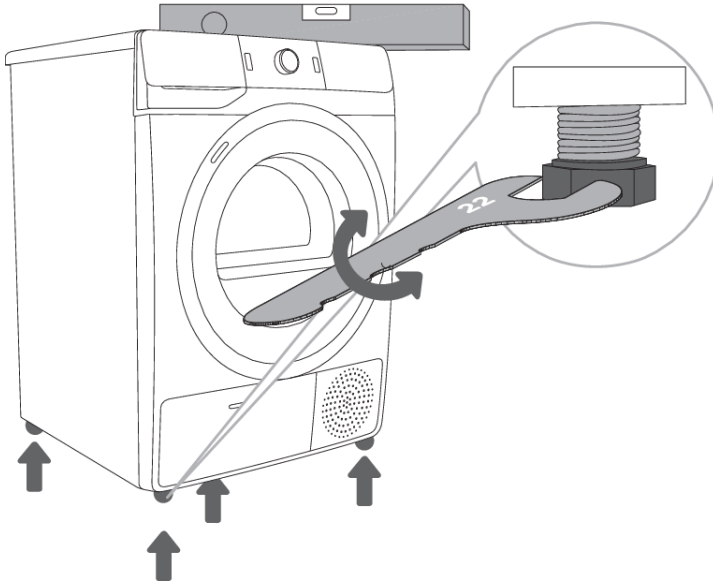

-💡- INFORMATIE!

De vloer, waar de droger op geplaatst wordt, moet schoon en droog zijn, anders kan de droger gaan glijden. Reinig ook de verstelbare pootjes.

-💡- INFORMATIE!

De droger moet recht en stabiel staan op een harde ondergrond.

-💡- INFORMATIE!

De oorzaak van vibraties, het verplaatsen van de droger en een luidruchtige werking kan liggen in een onjuiste instelling van de verstelbare pootjes. Onjuist ingestelde pootjes vallen niet onder de garantie.

-💡- INFORMATIE!

Soms treden tijdens de werking van de droger ongewone of sterkere geluiden op, die voor de droger ongewoon zijn en in de meeste gevallen het gevolg zijn van een onjuiste plaatsing van de droger.

Afvoer van het condenswater

Het vocht van het wasgoed wordt afgescheiden in de watercondensor en opgevangen in de condensbak.

Een controlelampje wijst er tijdens het drogen op (op het display licht het symbool  dat de condenswaterbak geleegd moet worden.

Het legen van de bak voor condenswater kunt u voorkomen door de afvoer voor condenswater aan de achterzijde van de droger direct in een afvoer te leiden.

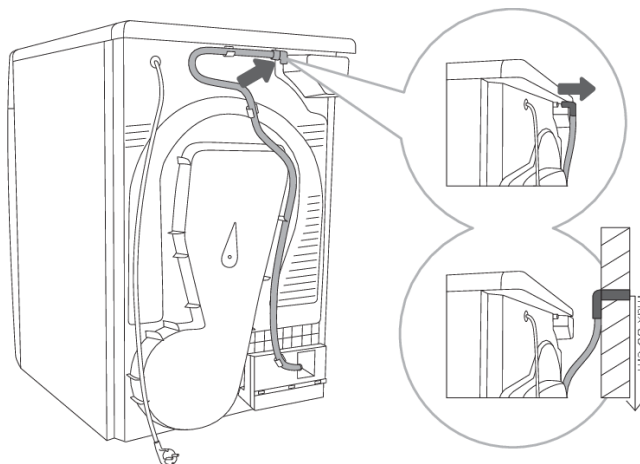

1 Neem de slang uit de houder aan de achterzijde van de machine (links onder het deksel).

2 Plaats de slang in een afvoer die zich maximaal 80 cm van de grond mag bevinden.

INFORMATIE!

In het geval u de slang voor het condenswater in een afvoerkanal heeft geleid, zorg er dan voor dat de slang goed bevestigd is. Hierdoor voorkomt u mogelijke overstroming, wat onverwachte schade kan veroorzaken.

WAARSCHUWING!

Gebruik altijd slangen die zijn bijgeleverd bij de wasdroger.

Aansluiting op het elektriciteitsnet

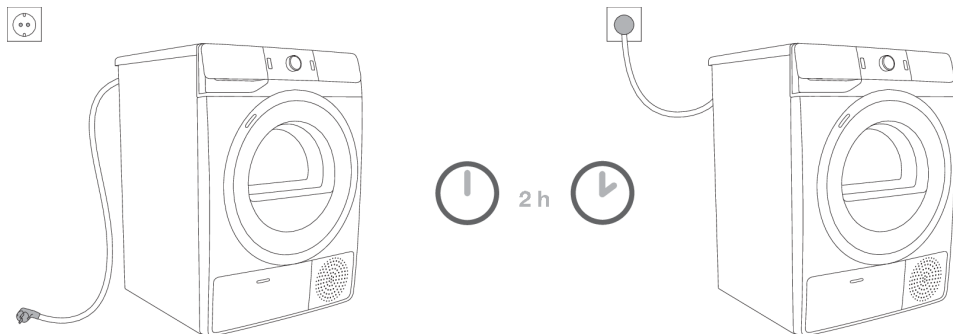

ELEKTRISCHE SCHOK!

Wacht voordat u de wasdroger aansluit op het elektriciteitsnet eerst twee uur om de machine op kamertemperatuur te laten komen.

Sluit de droger aan op een geaard stopcontact. Na de plaatsing moet de wandcontactdoos vrij toegankelijk zijn en van randaarde zijn voorzien (in overeenstemming met de geldende voorschriften).

Gegevens over uw wasdroger bevinden zich op het typeplaatje (zie hoofdstuk »BESCHRIJVING VAN DE WASDROGER/Technische gegevens«).

ELEKTRISCHE SCHOK!

Wij bevelen een overspanningsbeveiliging aan voor bescherming tegen bliksemsinslag.

WAARSCHUWING!

Het is niet toegestaan de droger aan te sluiten met een verlengsnoer.

INFORMATIE!

Sluit de droger niet aan op een stopcontact bestemd voor een scheerapparaat of haardroger.

INFORMATIE!

Onderhoud en reparaties in verband de veiligheid en prestatie van de machine moeten worden uitgevoerd door erkende deskundigen.

INFORMATIE!

Een beschadigd aansluitsnoer mag alleen worden vervangen door een erkende installateur.

Verplaatsing en transport

Na iedere droogcyclus blijft er in de droger een kleine hoeveelheid condenswater achter. Schakel de droger in en kies een van de programma's en laat de droger een halve minuut draaien. Op deze manier wordt het overtollige water uit de machine gepompt en worden zo beschadigingen aan de machine tijdens het transport voorkomen.

Draag of leg de droger bij zijdelings optillen of transport op de linkerzijde.



ELEKTRISCHE SCHOK!

Na het transport moet de droger voor aansluiting op het elektriciteitsnet minstens 2 uur rusten. Plaatsing en aansluiting moet worden uitgevoerd door een gekwalificeerd persoon.



INFORMATIE!

Als het vervoeren of verplaatsen van de machine niet volgens de aanwijzingen verloopt moet de machine voor het opnieuw in werking stellen 24 ur rusten.

In het tegenoverstelde geval kan defect ontstaan aan het systeem van de warmtepomp. Dit valt niet onder de garantie.

Let op dat u het koelsysteem niet beschadigt (zie hoofdstuk »PLAATSING EN AANSLUITING/ Plaatsing wasdroger«).



ELEKTRISCHE SCHOK!

Voor de aansluiting van de droger moet men verplicht eerst de gebruiksaanwijzingen aandachtig doorlezen. Het verhelpen van defecten of reclamaties die zijn ontstaan door een onjuiste aansluiting of gebruik van de droger vallen niet onder de garantie.



INFORMATIE!

De aandrijfsnaar mag alleen worden vervangen door de fabrikant of een erkend servicemonteur die beschikt over de originele reserveonderdelen 907722 BELT POLY-V 7PH 1971 HUTCHINSON; 883647 BELT POLY-V 7PHE 1942 HUTCHINSON (afhankelijk van het model).

VOOR HET EERSTE GEBRUIK

Controleer of dat de droger is losgekoppeld van het elektriciteitsnet open vervolgens de deur door de linkerzijde van de deur naar u toe te trekken (figuur 1 en 2).

Reinig voor het eerste gebruik de trommel van de droger met een zachte doek en wat water (figuur 3).

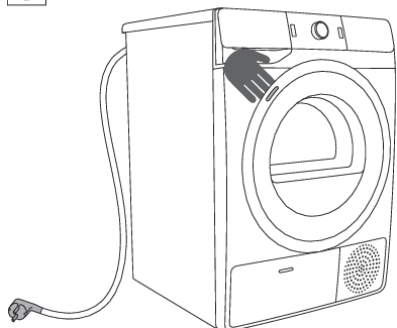

1

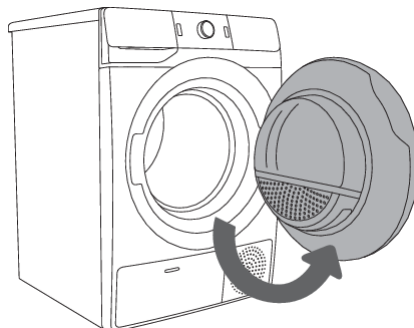

2

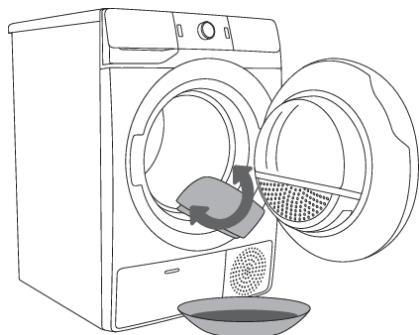

3



WAARSCHUWING!

Gebruik geen oplosmiddelen of reinigingsmiddelen die de droger kunnen beschadigen (neem de aanwijzingen van de fabrikant van het reinigingsmiddel in acht).

Het apparaat verbinden met de app **ConnectLife**

ConnectLife is een Smart Home-platform dat mensen, apparaten en services met elkaar verbindt. De **ConnectLife**-app bevat geavanceerde digitale services en onderhoudsvrije oplossingen waarmee de gebruikers hun apparaten kunnen bewaken en bedienen, meldingen van een smartphone kunnen ontvangen en software kunnen bijwerken (de ondersteunde functies kunnen variëren afhankelijk van uw apparaat en uw regio/land).

Om uw slimme apparaat te kunnen verbinden, hebt u een eigen Wi-Fi-netwerk (alleen netwerken met 2,4 GHz worden ondersteund) nodig en een smartphone waarop de **ConnectLife**-app is geïnstalleerd.



Scan de QR-code of zoek naar **ConnectLife** in uw favoriete appstore om de **ConnectLife**-app te downloaden.

1. Installeer de **ConnectLife**-app en maak een account aan.
2. Ga in de **ConnectLife**-app naar het menu »Apparaat toevoegen« en selecteer het juiste type apparaat. Scan vervolgens de QR-code, die u kunt vinden op het typeplaatje van het apparaat. U kunt het AUID-/SN-nummer ook handmatig invoeren.
3. De app leidt u vervolgens door het hele proces van het verbinden van het apparaat met uw smartphone.
4. Als de verbinding tot stand is gebracht, kunt u het apparaat op afstand bedienen via de mobiele app.

Handige tips voor uw smartphone

Waar vind ik de QR-code voor de apparaten die de app nodig heeft tijdens het installatieproces?

U vindt de QR-code in de garantiedocumentatie of op het typeplaatje van uw apparaat.

Hoe schakel ik WiFi in op het apparaat?

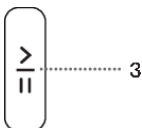
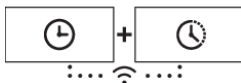

Controleer of het apparaat is ingeschakeld. De positie van de programmakeuzeknop is niet van belang. Voer daarna de volgende handelingen uit:

- Open het menu Voeg apparaten toe in de **ConnectLife**-app.
- Volg de instructies in de **ConnectLife**-app om uw telefoon met het apparaat te koppelen en het apparaat toe te voegen aan uw Wi-Fi-netwerk.
 - Selecteer het type apparaat.
 - Scan de QR-code (deze kunt u vinden in de garantiedocumentatie of op het typeplaatje van uw apparaat).
- Houd de toetsen (7+8) op het apparaat tegelijkertijd ingedrukt totdat op het display  wordt weergegeven. Er wordt een aftelklok van 5 minuten gestart.

- Instructies in de **ConnectLife**-app begeleiden u door de stappen voor het invoeren van de juiste gegevens om uw apparaat aan te sluiten op uw thuisnetwerk.

Hoe kan het apparaat op afstand worden gestart?

Zet de programmakeuzeknop op **ConnectLife/REMOTE CONTROL** (afstandsbediening). Druk op de toets (3) START/PAUZE (de deur moet gesloten zijn).

Hoe kan ik een gebruiker toevoegen?

Controleer of het apparaat is ingeschakeld. De positie van de programmakeuzeknop is niet van belang. Voer daarna de volgende handelingen uit:

- Open het menu Voeg apparaten toe in de **ConnectLife**-app.
- Volg de instructies in de **ConnectLife**-app om de telefoon te koppelen met het apparaat.
 - Selecteer het type apparaat.
 - Scan de QR-code (deze kunt u vinden in de garantiedocumentatie of op het typeplaatje van uw apparaat).
- Houd de toetsen (7+8) op het apparaat tegelijkertijd ingedrukt totdat op het display  wordt weergegeven. Er wordt een aftelklok van 3 minuten gestart.
- Daarna kunt u de instelling in de app voltooiën en bevestigen.

Hoe kan ik gebruikers verwijderen (UnPair)?

Als u alle gebruikers wilt verwijderen, moet u de toetsen (7+8) ingedrukt houden totdat u op het display  ziet staan. Bevestig uw selectie door op de toets START/PAUZE (3) te drukken.



INFORMATIE!

Met deze stap worden alle actieve gebruikers van het apparaat verwijderd. Als u het apparaat daarna weer op afstand wilt kunnen bedienen, moet u de stappen voor het uitvoeren van een gebruiker  opnieuw uitvoeren.

Welke WiFi-routers kunnen worden gebruikt?

Alleen 2,4 GHz-netwerken worden ondersteund. Als de **ConnectLife**-app tijdens het instellen uw lokale netwerk niet kan vinden, controleer dan het volgende:

- uw router werkt op de 2.4GHz-frequentie,
- uw netwerk niet is verborgen, en
- het signaal sterk genoeg is.

Hebt u nog meer vragen?

Ga naar onze website op www.connectlife.io of neem contact met ons op via hello@connectlife.io.

De software op afstand upgraden

Controleer in de **ConnectLife**-app op software-updates.

DROGEN IN STAPPEN (1 - 6)

Stap 1: Neem de labels op het wasgoed in acht

Gewoon wassen; Gevoelige was			
	Max. Wassen 95°C		Max. Wassen 40°C
	Handwas		
	Max. Wassen 60°C		Max. Wassen 30°C
	Wassen niet toegestaan		
Bleken			
	Bleken in koud water		Bleken niet toegestaan
Chemisch reinigen			
	Chemisch reinigen met alle middelen		Petroleum R11, R113
	Chemisch reinigen met kerosine, in zuivere alcohol en in R113		Chemisch reinigen niet toegestaan
Strijken			
	Heet strijken max. 200°C		Heet strijken max. 100°C
	Heet strijken max. 150°C		Strijken niet toegestaan
Drogen			
	Neerleggen op recht oppervlak		Hoge temp.
	Nat ophangen		Lage temp.
	Ophangen		Niet in de droogtrommel drogen

Stap 2: Wasgoed bereiden voor het drogen

1. Verdeel het wasgoed op soort en dikte van het textiel (zie PROGRAMMA TABEL).
2. Sluit alle knopen en ritssluitingen, maak koorden en strikken vast en keer zakken binnenstebuiten.
3. Doe heel gevoelige was in een daarvoor bestemde linnen waszak.
(De speciaal daarvoor bestemde waszak van textiel is apart leverbaar.)

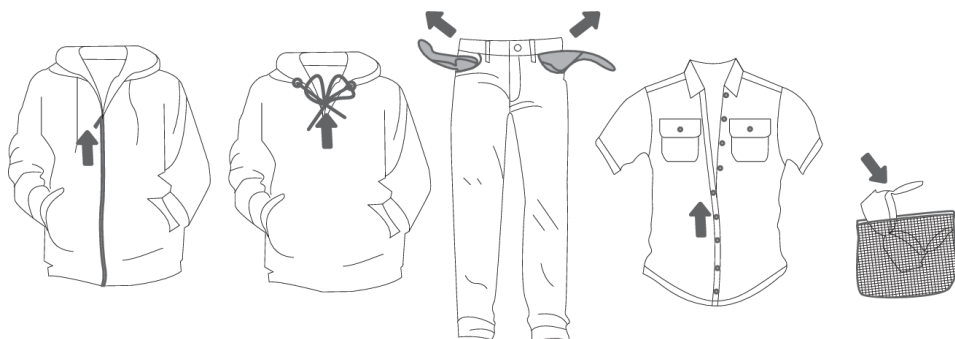

Het drogen van wasgoed uit gevoelige materialen die van vorm kunnen veranderen wordt afgeraden. Aangezien sommige materialen kunnen beschadigen is het niet toegestaan de volgende soorten wasgoed te drogen met de droger:

- leren kleding en andere producten uit leer,
- kleding, bewerkt met was of soortgelijke bewerking,
- kleding met grotere houten, plastic of metalen delen,
- kleding met glitters,
- kleding met delen die kunnen roesten.

Inschakeling van de droger

Koppel het aansluitsnoer aan het elektriciteitsnet via de wandcontactdoos.

Met een druk op toets (1) **AAN/UIT** wordt de droger ingeschakeld (figuur 1).

Bij sommige modellen wordt ook de trommel van de droger verlicht (figuur 2).

(Het lampje in de droger is niet geschikt voor andere doeleinden.)

INFORMATIE!

Het lampje in de trommel van de droger mag alleen vervangen worden door de fabrikant, servicemonteur of een ander gemachtigd persoon.

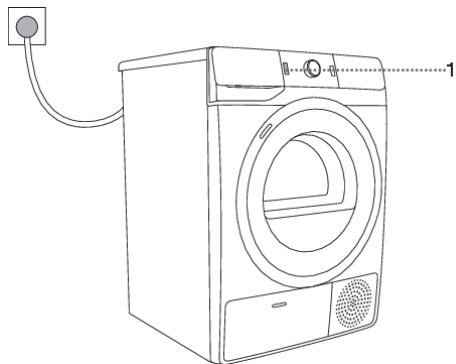

1

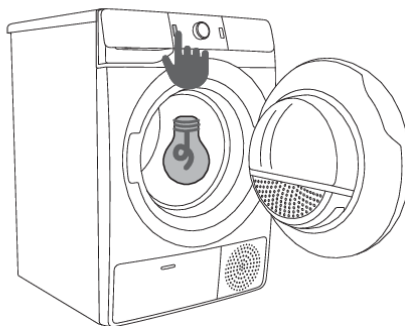

2

Vullen van de droger

Open de deur van de droger door deze naar u toe te trekken aan de linkerzijde van de deur (figuur 1).

Controleer of de trommel leeg is en doe vervolgens het wasgoed in de trommel (figuur 2).

Sluit de deur van de wasdroger (figuur 3).

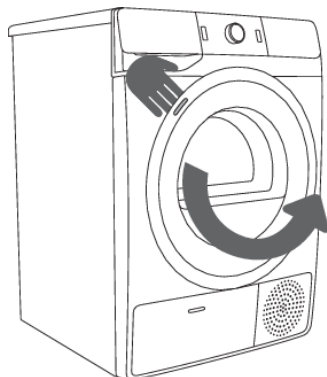

1

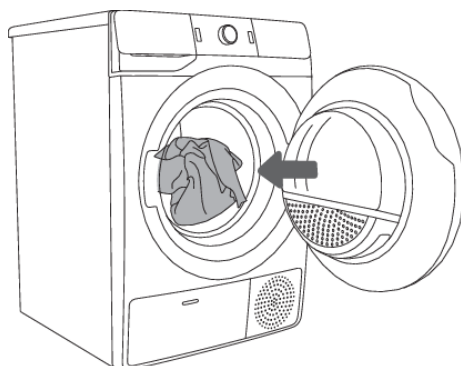

2

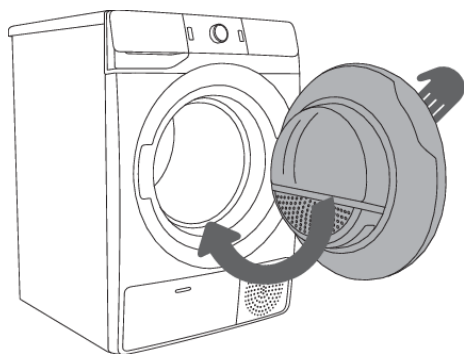

3

INFORMATIE!

Doe geen ongecentrifugeerd, nat wasgoed in de droger (het minimum aantal toeren van centrifugeren is 800 toeren/min).

Overlaad de trommel niet! Zie PROGRAMMA TABEL en let op uw nominale belasting zoals aangegeven op het typeplaatje.

Het wasgoed zal meer gekreukeld en niet gelijkmatig gedroogd zijn indien de trommel te vol is beladen.

 **INFORMATIE!**

In het geval van grotere stukken wasgoed (beddengoed, badlakens, tafelkleden, ...) doet u er goed aan deze eerst uit elkaar te halen voordat u ze in de trommel doet.

Stap 3: Keuze droogprogramma

Kies het **programma** door de knop (2) voor programmakeuze naar links of naar rechts te draaien (gezien het soort wasgoed en de mate van droogheid). Zie PROGRAMMA TABEL.

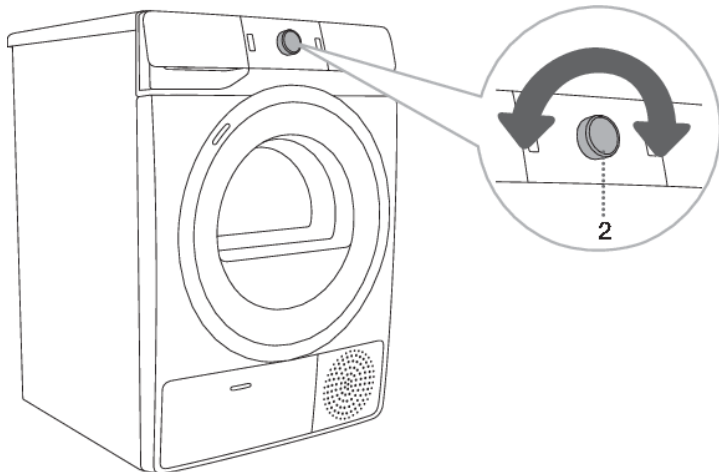

 **INFORMATIE!**

De programmakeuzeknop (2) draait tijdens de werking niet automatisch.

Programma tabel

Programma Mate van droogheid	Max. vulling	Omschrijving programma
Katoen Kastdroog Coton à ranger	8 kg	Programma wordt gebruikt voor dikkere, ongevoelige, katoenen was die na het drogen droog is en in de kast kan worden gevouwen.
Katoen Eco* ☐ Cotton Eco	8 kg	Het programma wordt gebruikt voor ongevoelig, katoenen wasgoed van dezelfde dikte dat na het drogen droog is.
Strijkdroog A repasser	8 kg	Het programma wordt gebruikt voor niet-gevoelige katoenen was die na het drogen geschikt is om te strijken.
Mix (Gemeng wasgoed)	3,5 kg	Het programma wordt gebruikt voor het tegelijkertijd drogen van katoenen en synthetisch wasgoed.
Synthetisch Synthétiques	3,5 kg	Het programma wordt gebruikt voor het drogen van synthetisch en gemengd textiel.
Wol Laine	2 kg	Kort programma gemaakt om kleding van wol en zijde te drogen die volgens de instructies van de fabrikant helemaal moeten worden gedroogd.
Dons Duvet	1,5 kg	Het programma wordt gebruikt voor het drogen van met dons gevuld textiel (kussens, dekbedden en winterjassen, ...). Droog grotere stukken apart en gebruik indien nodig de functie EXTRA DRY (EXTRA DROOG).
Opfriessen Lucht Rafraîchir Air	2 kg	Programma, waarbij het verwarmingselement is uitgeschakeld, is geschikt voor verfrissing en ventilatie van de was.
Beddengoed Literie	5 kg	Programma wordt gebruikt voor grotere stukken wasgoed die na het drogen droog moeten zijn. Aangepast draaien van de trommel voorkomt het in de knoop raken van het wasgoed.
Fijne was 🌀 Déliçats	1 kg	Het programma wordt gebruikt voor zeer gevoelige was uit synthetische vezels dat na het drogen nog enigszins vochtig kan zijn. Wij raden aan voor dit soort was een waszak te gebruiken. 1) Breeze Dry 🌀 drogen op een lagere temperatuur die vriendelijker is voor uw wasgoed.
Overhemden 🌀 Chemises	2 kg	Het programma wordt gebruikt voor het drogen van overhemden en bloezen. Aangepast draaien van de trommel voorkomt kreuken van het wasgoed. 1) Breeze Dry 🌀 drogen op een lagere temperatuur die vriendelijker is voor uw wasgoed.
Sportkleding 🌀 Textiles Sport	3 kg	Het programma wordt gebruikt voor kleding met membraan, voor sportkleding uit gemengde materialen en ademend textiel. 1) Breeze Dry 🌀 drogen op een lagere temperatuur die vriendelijker is voor uw wasgoed.

Programma Mate van droogheid	Max. vulling	Omschrijving programma
Tijd Durée	4 kg	Het programma wordt gebruikt voor ongevoelige was die nog enigszins vochtig is en nog tot het einde gedroogd moet worden. Bij het tijdprogramma wordt de restvochtigheid niet automatisch herkend. Als het wasgoed na het drogen nog vochtig is, herhaal dan het programma; als wasgoed te droog is en daardoor gekreukeld en grof aanvoelt, is een te lange droogtijd gekozen.
Snell Rapide	4 kg	Het programma is geschikt voor kleinere hoeveelheden kleding die snel en efficiënt gedroogd moeten worden.
Anti-Allergy  (Allergie/Antimicrobieel programma)	4 kg	Een langer droogprogramma en extra sterke verhitting van de stof leiden tot een hogere droogtemperatuur (boven 60°C) waardoor de hoeveelheid microben en allergenen op de kledingstukken afneemt. Dit droogprogramma mag niet worden gebruikt voor delicate kleding en items die niet geschikt zijn voor de wasdroger.
Start op afstand Départ à distance		Gebruik het programma Afstandsbediening om uw apparaat op afstand te bedienen (via uw telefoon). U kunt alle beschikbare programma's op uw apparaat selecteren (zie de hoofdstukken »VOOR HET EERSTE GEBRUIK/Uw apparaat voor het eerst verbinden met het Wi-Fi-netwerk« en »WASSTAPPEN/1-6/Stap 3: De droger op afstand bedienen met de app«). Met de app kunt u ook extra programma's selecteren.

* Het programma Katoen Eco wordt gebruikt bij de beoordeling of de EU-wetgeving inzake ecodesign wordt nageleefd.

¹⁾Breeze Dry  Drogen van wasgoed op een lagere temperatuur dan normaal, om de kans op krimp te verminderen. Tijdens het droogproces wordt de temperatuur verlaagd door middel van een nauwkeurige regeling van de warmtepomp en een extra temperatuursensor. Daarom kan het krimpen van kleding met dit programma tot 50%*) minder zijn dan bij normaal drogen op een standaard droogtemperatuur (afhankelijk van de kledingstukken en het soort stof).
Het programma is bedoeld voor kledingstukken die geschikt zijn voor drogen in een wasdroger.

In geval uw wasgoed niet droog is volgens de gewenste mate van droogheid, gebruik dan de extra functies of een meer geschikt programma.

De droger op afstand bedienen met de app

INFORMATIE!

Zie het hoofdstuk 'DROGEN IN STAPPEN (1-6)', stap 1 en 2.

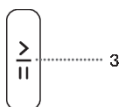

Ga op het apparaat als volgt te werk:

1. Sluit de deur van de droger.
2. Draai de programmakeuzeknop naar positie **ConnectLife/REMOTE CONTROL** (afstandsbediening).
3. Druk op de toets (3) **START/PAUZE**. Het symbool voor bediening op afstand **REMOTE START**  (STARTEN OP AFSTAND) gaat branden.

Het kan vervolgens gedurende de volgende 24 uur op afstand worden bediend (het apparaat schakelt over naar de stand-bystand).

Als de apparaatdeur wordt geopend, wordt **REMOTE CONTROL (ConnectLife)** uitgeschakeld.

Zet de bediening van het apparaat voort in de **ConnectLife**-app, waarin u kunt kiezen uit verschillende opties (zoals een programma selecteren, starten, in de gaten houden en stoppen, en andere extra instellingen).

INFORMATIE!

U kunt het droogproces met de app bedienen en in de gaten houden.

INFORMATIE!

U kunt het drogen onderbreken of beëindigen door in de app **STOP/PAUZE** te selecteren of door de deur van de droger te openen.

INFORMATIE!

U kunt het apparaat ook met uw telefoon bedienen als uw telefoon en het apparaat niet met hetzelfde Wi-Fi-netwerk zijn verbonden (de telefoon moet dan echter wel een actieve internetverbinding hebben). Dit betekent dat u uw apparaat ook kunt bedienen als u niet thuis bent.

INFORMATIE!

U kunt het apparaat vanaf meerdere apparaten bedienen. U kunt de werking van het apparaat controleren en bedienen met elke telefoon die met het apparaat is verbonden, ongeacht welke gebruiker het droogproces heeft gestart. Het apparaat kan gelijktijdig worden verbonden met en worden bediend door meerdere **ConnectLife** -gebruikersaccounts.

INFORMATIE!

Nadat u het apparaat vanaf uw telefoon hebt gestart, kan iemand die zich in de buurt van het apparaat bevindt de controle overnemen en het apparaat uitschakelen of bedienen. Als dit gebeurt, krijgt u hiervan een melding. U kunt het apparaat dan niet meer vanaf uw telefoon bedienen. Wilt u het apparaat weer vanaf uw telefoon bedienen, dan moeten alle verplichte stappen opnieuw worden doorlopen.

Stap 4: Extra functies selecteren

INFORMATIE!

De functie wordt met een druk op de gewenste positie in of uitgeschakeld (voor een druk op toets (3) START/PAUZE).

Wijzig de instellingen door op de geselecteerde functie te drukken (voordat u op de (3) START/PAUZE-toets drukt).

Functies die bij het gekozen droogprogramma veranderd kunnen worden, lichten gedeeltelijk op.

Bepaalde instellingen kunnen bij sommige programma's niet worden geselecteerd. Dergelijke instellingen lichten niet op en de knop knippert wanneer erop wordt gedrukt (zie FUNCTIETABEL).

Beschrijving van de oplichtende functies bij het gekozen droogprogramma:

- **Verlicht** (Basis/preset-instelling);
- **Gedimde verlichting** (Functies die kunnen worden gewijzigd) en
- **Onverlicht** (Functies die niet kunnen worden geselecteerd).

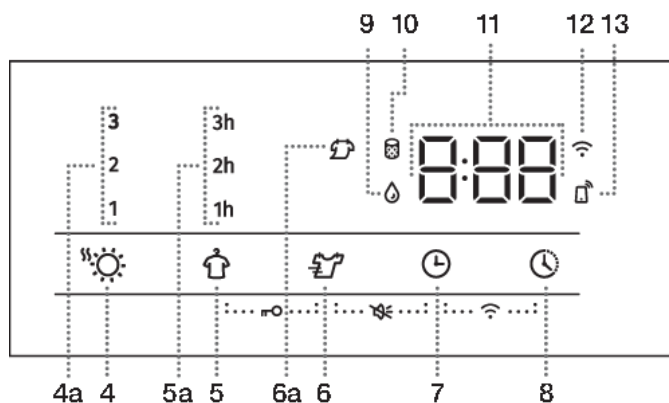

EXTRA DRY (MATE VAN DROOGHEID)

Druk op de toets (4) **EXTRA DRY** (MATE VAN DROOGHEID) om de uiteindelijke droogtegraad en de droogtijd te wijzigen/verhogen. U kunt dit selecteren voordat het droogproces start.

U kunt kiezen uit drie niveaus van een hogere droogtegraad en een langere droogtijd. Met de extra functies (4a) (1, 2, 3) kan een hogere droogtegraad worden ingesteld en kan de droogtijd worden verlengd. Het indicatielampje naast de geselecteerde droogstand gaat branden.



ANTI CREASE (TEGEN KREUKEN)

Als het wasgoed niet direct na het drogen uit de droger wordt verwijderd, raden we u aan de functie (5) **ANTI CREASE** (TEGEN KREUKEN) te gebruiken. Deze functie dient u vóór het droogproces te selecteren.

Wanneer u de functie (5) **ANTI CREASE** (TEGEN KREUKEN) selecteert, kunt u kiezen tussen 1, 2 en 3 uur (5a) (het indicatielampje naast de geselecteerde functie gaat branden) of de functie uitschakelen. Als u de deur van de droger opent nadat de droogcyclus is voltooid, wordt de functie automatisch gedeactiveerd.



BREEZE DRY (LAGERE TEMPERATUUR)

Druk op de toets (6) **BREEZE DRY**  (LAGERE TEMPERATUUR) om te drogen bij een lagere temperatuur die vriendelijker is voor uw wasgoed. Het indicatielampje naast de door u geselecteerde functie gaat branden (6a).

Drogen van wasgoed op een lagere temperatuur dan normaal om de kans op krimp te verminderen. Tijdens het droogproces wordt de temperatuur verlaagd door middel van een nauwkeurige regeling van de warmtepomp en een extra temperatuursensor. Daarom kan het krimpen van kleding met dit programma tot 50% minder zijn dan bij normaal drogen bij een normale droogtemperatuur (afhankelijk van de kledingstukken en het soort stof).

Het programma is bedoeld voor kledingstukken die geschikt zijn voor drogen in een wasdroger.



TIME DRY (TIJDGESTUURD DROGEN)

Door op de toets (7) **TIME DRY** (TIJDGESTUURD DROGEN) te drukken, kunt u met het tijdprogramma de droogtijd instellen. De starttijd is 0:30. Elke keer dat u op de toets drukt, wordt de tijd verhoogd met 15 minuten. De maximale droogtijd is 4:00 uur.

Om de ingestelde droogtijd te resetten, drukt u op de positie **TIME DRY** (TIJDGESTUURD DROGEN) en houdt u deze drie seconden vast.



DELAY END (HET EINDE VAN HET DROOGPROGRAMMA UITSTELLEN)

U kunt de eindtijd van de droogfase instellen op maximaal 24 uur, door kort of lang op de toets (8) **DELAY END** (HET EINDE VAN HET DROOGPROGRAMMA UITSTELLEN) te drukken.

Functie instellen:

- Kies het gewenste programma en de extra functies.
- Druk kort of lang op de toets (8) **DELAY END** (HET EINDE VAN HET DROOGPROGRAMMA UITSTELLEN) om de gewenste uitstelperiode voor het einde van de droogtijd in te stellen. U kunt deze tot 6 uur selecteren in stappen van 30 minuten en vervolgens tot 24 uur in stappen van 1 uur.
- De functie wordt geactiveerd wanneer op de (3) **START/PAUZE**-toets wordt gedrukt.

De wasdroger begint met het aftellen van de tijd. Wanneer het aftellen de ingestelde duur van het droogprogramma heeft bereikt (bijv. 2:30), start het droogprogramma automatisch.

Als de functie actief is, kunt u deze onderbreken door de toets (8) **DELAY END (HET EINDE VAN HET DROOGPROGRAMMA UITSTELLEN)** gedurende 3 seconden ingedrukt te houden. De droogcyclus start direct nadat de functie wordt onderbroken.

Voorbeeld van het instellen van deze functie:

Als u wilt dat het droogprogramma om 6:00 uur 's ochtends eindigt en het is nu 21:00 uur, stel dan de waarde bij **DELAY END (HET EINDE VAN HET DROOGPROGRAMMA UITSTELLEN)** in op 9 uur.

Instellingen met behulp van twee knoppen die tegelijkertijd worden ingedrukt

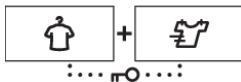
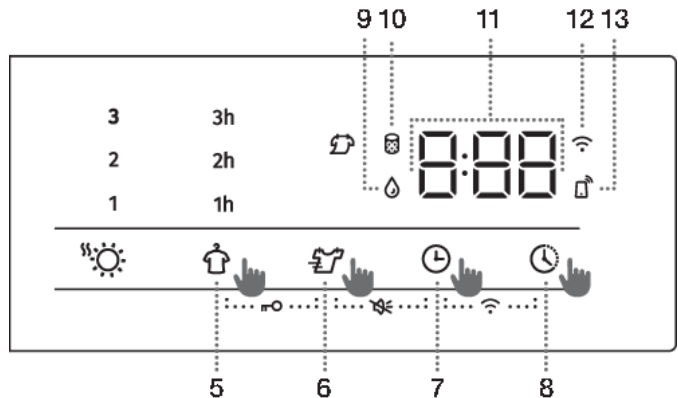

KINDERBEVEILIGING

Schakel het kinderslot in of uit door tegelijkertijd de toetsen (5) **ANTI CREASE** (TEGEN KREUKEN) en (6) **BREEZE DRY** (LAGERE TEMPERATUUR) minimaal 3 seconden ingedrukt te houden. Als u beide toetsen indrukt, wordt op het display (11) de animatie **Loc On/Loc OFF** (Slot aan/uit) gestart.

Als de kinderbeveiliging is ingeschakeld, kunt u geen enkel programma of extra functies veranderen. Alleen de functie van uitschakeling van de droger blijft actief, daarom moet de functie worden uitgeschakeld voordat u een nieuw programma kiest. U kunt de functie ook uitschakelen tijdens het droogproces.

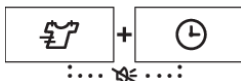

GELUID AAN/UIT

Schakel het geluid uit door tegelijkertijd de toetsen (6) **BREEZE DRY** (LAGERE TEMPERATUUR) en (7) **TIME DRY** (TIJDGESTUURD DROGEN) minimaal 3 seconden ingedrukt te houden. Als u beide toetsen indrukt, wordt op het display (11) de animatie **Vol On/Vol OFF** (Volume aan/uit) gestart.

Om het geluid opnieuw in te schakelen, drukt u tegelijkertijd op de posities (6) en (7) en houdt u deze minstens 3 seconden vast. Als u het geluid uitschakelt, klinkt er geen geluidssignaal aan het einde van een droogprogramma.

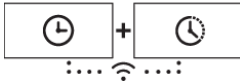

Wi-Fi-MENU

Met het Wi-Fi-menu kan verbinding met het apparaat worden gemaakt en de afstandsbedieningsfunctie worden gebruikt.



De positie van de programmakeuze knop is niet van belang.

Druk tegelijkertijd op de toetsen (7) **TIME DRY** (TIJDGESTUURD DROGEN) en (8) **DELAY END** (HET EINDE VAN HET DROOGPROGRAMMA UITSTELLEN) en houd deze ingedrukt totdat de gewenste instelling op het display wordt weergegeven.

INFORMATIE!

Als de functie **TIME DRY** of **DELAY END** is geactiveerd, kan het Wi-Fi menu niet worden bediend.

Mogelijke instellingen (afhankelijk van hoe lang de toetsen (7+8) ingedrukt worden gehouden):

- 0 - 3 seconden - hiermee kunt u de connectiviteit van het apparaat in- en uitschakelen.
- 3 - 6 seconden - **Con**
 - het apparaat kan gedurende 5 minuten worden verbonden met een Wi-Fi-netwerk.
- 6 - 9 seconden - **PAR**
 - het apparaat kan de komende 3 minuten worden verbonden met de **ConnectLife** -app. De functie is alleen actief als het apparaat al is verbonden met uw Wi-Fi netwerk.
- 9 - 12 seconden - **UnP**
 - hiermee worden alle gebruikers verwijderd.
- 12 seconden - of meer
Het apparaat wordt teruggezet in de oorspronkelijke staat.

INFORMATIE!

De functies **KINDERVEILIGHEID** en **GELUID UIT** kunnen gedurende 10 seconden na inschakeling van het apparaat niet worden geactiveerd of gedeactiveerd.

INFORMATIE!

Sommige functies van bepaalde programma's kunt u niet kiezen, in dat geval klinkt er een geluidssignaal en knippert een lichtje (zie TABEL VAN EXTRA FUNCTIES).

 **INFORMATIE!**

Na uitschakeling van de droger keren alle aanvullende instellingen terug naar de basisinstellingen, behalve van instelling van het geluidssignaal, de anti-kreuk instelling en de kinderbeveiliging.

Tabel van extra functies

Programma's	EXTRA DRY  (MATE VAN DROOGHEID)	ANTI CREASE  (ANTI-KREUK)	BREEZE DRY  (LAGE TEMPERatuur)	TIME DRY  (TIJDGESTUURD DROGEN)	DELAY END  (HET EINDE VAN HET DROOGPROGRAMMA UITSTELLEN)
Katoen Kastdroog Coton à ranger	•	•			•
Katoen Eco*  Cotton Eco	•	•			•
Strijkdroog A repasser	•	•			•
Mix (Gemeng wasgoed)	•	•			•
Synthetisch Synthétiques	•	•			•
Wol Laine					
Dons Duvet	•	•			•
Oprissen Lucht Rafrâchir Air					
Beddengoed Literie	•	•			•
Fijne was  Déliçats	•	•	•		•
Overhemden  Chemises	•	•	•		•
Sportkleding  Textiles Sport	•	•	•		•
Tijd Durée		•		•	
Snell Rapide		•			•
Anti-Allergy  (Allergie/Antimicrobieel programma)	•	•			

Stap 5: Starten droogprogramma

Druk op de (3) **START/PAUZE**- toets.

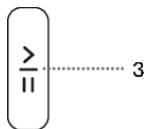

Op het display verschijnt (indien ingesteld) de tijd van de **RESTERENDE TIJD TOT VOLOOIING VAN HET PROGRAMMA** of **DELAY END** (HET EINDE VAN HET DROOGPROGRAMMA UITSTELLEN). Symbolen zijn verlicht op de geselecteerde functies.

Indien de **RESTERENDE TIJD TOT VOLTOOIING VAN HET PROGRAMMA** drie keer knippert op het display, en u een signaal hoort, dan betekent dit dat de deur van de droger openstaat of niet goed gesloten is. Sluit de deur van de droger en druk op de knop (3) **START/PAUZE** om het droogprogramma te hervatten.

Stap 6: Einde droogprogramma

Aan het einde van het droogprogramma verschijnt **End** »(Einde)« op het display, gaan de twee rode indicatielampjes branden, gaat het indicatielampje van de (3) **START/PAUZE**-toets knipperen en gaat het lampje voor het geselecteerde tijddisplay **ANTI CREASE** (TEGEN KREUK) (5a), indien geactiveerd of geselecteerd, knipperen.



1. Open de deur van de droger.
2. Reinig de filters (zie hoofdstuk »REINIGING« ...).
3. Neem het wasgoed uit de trommel.
4. Sluit de deur!
5. Zet de droger uit (druk op toets (1) **AAN/UIT**).
6. Leeg de condensbak.
7. Koppel het netsnoer los van het stopcontact.

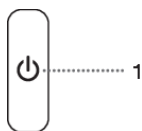

INFORMATIE!

Neem na afloop van het programma het wasgoed meteen uit de trommel om kreuken te voorkomen.

WAARSCHUWING!

De laatste droogcyclus omvat een afkoelfase zonder verwarming. Het zorgt ervoor dat het wasgoed aan het einde van het programma op de juiste temperatuur is en dat het uit de droger kan worden gehaald zonder het risico van aanraking van te warme kleding.

ONDERBREKING EN VERANDERING VAN HET PROGRAMMA

Onderbreking

Onderbreking van het programma

Met toets (3) START/PAUZE kunt u het programma onderbreken of verder gaan met het programma.

Als u het programma wilt stoppen en herroepen drukt u op toets (3) START/PAUZE en houdt u deze toets 3 seconden ingedrukt. Het gekozen programma stopt en de wasdroger zal nu beginnen af te koelen. De tijd van afkoelen is afhankelijk van het gekozen programma. Hierna kunt u opnieuw een droogprogramma instellen.

Open deur

Als u tijdens het drogen de deur opent, zal het droogproces worden onderbroken.

Als u de deur sluit en op de toets (3) START/PAUZE drukt, zal het droogproces verder gaan waar het was afgebroken.



HEET OPPERVLAK!

Bij het drogen wordt de deur van de machine heet. Pas op dat u zich bij het openen van de deur niet brandt.

Legen van het reservoir voor condenswater

Als de condenswaterbak vol is, wordt de droogcyclus onderbroken (het symbool  licht op).

Leeg de condensbak (zie hoofdstuk »REINIGING EN ONDERHOUD/leggen condenswaterbak«).

Met een druk op toets (3) START/PAUZE hervat u het drogen daar, waar het was onderbroken.

Uitval van elektriciteit

Bij hernieuwde instelling van de elektrische energie knippert het lampje op toets (3) START/PAUZE.

Druk om verder te gaan met drogen op toets (3) START/PAUZE.

Verandering programma/functie

Schakel de droger uit met een druk op toets (1) AAN/UIT, zet hem vervolgens weer aan door opnieuw op de toets (1) AAN/UIT te drukken en draai aan de knop (2) voor keuze van het gewenste programma of om een extra functie te kiezen.

Kies een ander programma/functie en druk opnieuw op toets (3) START/PAUZE.

Wasgoed toevoegen na de start van het programma

Open de deur van de droger en druk op toets (3) START/PAUZE. Doe het wasgoed in de trommel en druk op toets (3) START/PAUZE.



HEET OPPERVLAK!

Let er bij het toevoegen van de was op dat u zich niet brandt, als u de deur van de droger opendoet.

De droogtijd kan hierdoor worden verlengd.

Opslaan van de persoonlijke instellingen

De basisinstellingen kunt u veranderen.



Nadat u het programma en de aanvullende functies hebt geselecteerd, kunt u deze combinatie opslaan door gedurende één seconde de toets (3) START/PAUZE ingedrukt te houden. Ter bevestiging van uw keuze wordt de toets (3) START/PAUZE verlicht en klinkt er een geluidssignaal. Op het display (11) wordt kort het symbool "**Saved**" weergegeven.

Met een druk op toets (3) START/PAUZE begint u met drogen.

De veranderde combinatie wordt altijd weergegeven, als u de droger inschakelt.

Verandering van de opgeslagen combinaties voert u uit met dezelfde procedure.

Menu van persoonlijke instellingen

Schakel de droger in door op de (1) **AAN/UIT**-toets te drukken. Om het menu 'Persoonlijke instellingen' te openen, houdt u gedurende 3 seconden de toetsen (4) **EXTRA DRY** (MATE VAN DROOGHEID) en (6) **BREEZE DRY** (LAGERE TEMPERATUUR) tegelijkertijd ingedrukt. De symbolen **FILTER REINIGEN**  en **CONDENSWATERBAK** lichten op het display  op.

Op het display verschijnt het cijfer 1 dat de instellingsfunctie weergeeft. Door het draaien van knop (2) naar links of naar rechts kunt de kiezen welke functie u wilt veranderen. Nummer 1 betekent de instelling van het geluid en nummer 2 betekent het resetten van de Persoonlijke instellingen naar de fabrieksinstellingen. Als u binnen 20 seconden geen gewenste instelling kiest, keert het programma automatisch terug naar het basismenu.

Druk op de positie (5) **ANTI CREASE** (TEGEN KREUKEN) om de gewenste functies en de bijbehorende instellingen te bevestigen. Druk op de positie (4) **EXTRA DRY** (MATE VAN DROOGHEID) als u één stap terug wilt gaan.

Het volume heeft 4 standen (nr. 0 – uitgeschakeld geluid, nr. 1 – geactiveerde toets voor volume, nr. 2 – lager volume, nr. 3 – hoger geluidsvolume). De instelling van het geluid kunt u kiezen door de knop (2) voor de programmakeuze naar links of naar rechts te draaien en zo het volume te kiezen. De laagste stand betekent uitschakeling van het geluid.

Overzicht van het aantal uitgevoerde droogcycli

(afhankelijk van het model)

Het aantal uitgevoerde droogcycli wordt gedurende 3 seconden op het display weergegeven als u de stekker uit het stopcontact haalt, 10 seconden wacht en vervolgens de stekker weer in het stopcontact steekt. Na 3 seconden schakelt het apparaat over naar de stand-bymodus.

REINIGING EN ONDERHOUD



ELEKTRISCHE SCHOK!

U moet voor reiniging eerst de machine uitschakelen en hem loskoppelen van het elektriciteitsnet door de stekker uit het stopcontact te nemen.

De droger heeft een **filtersysteem**, samengesteld uit meerdere filters dat voorkomt dat ongerechtigheden in het systeem van de warmtewisselaar komt.

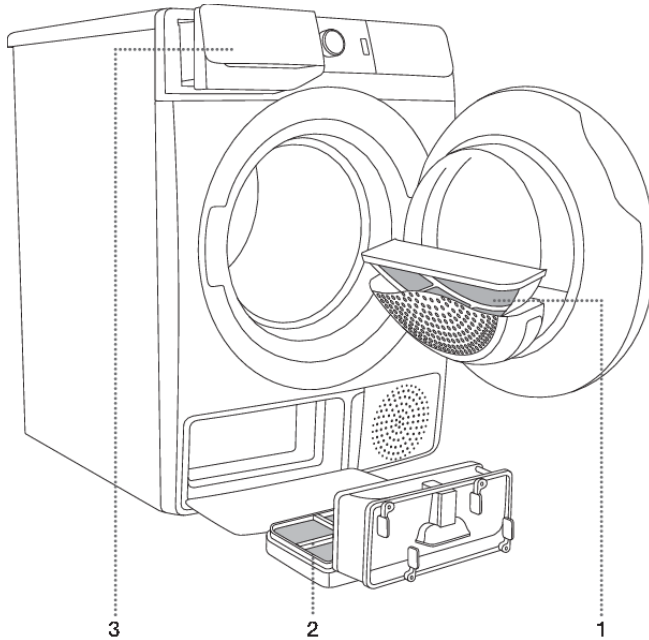

- 1** Stoffilter
- 2** Filter van de warmtepomp
- 3** Reservoir voor condenswater



INFORMATIE!

De droger mag nooit werken zonder filters of met beschadigde filters, aangezien een overmatige hoeveelheid vezelresten een defect of een onjuiste werking kan veroorzaken van de droger.

Reiniging van het deurfilter

INFORMATIE!

Reinig het stoffilter na iedere droogbeurt.

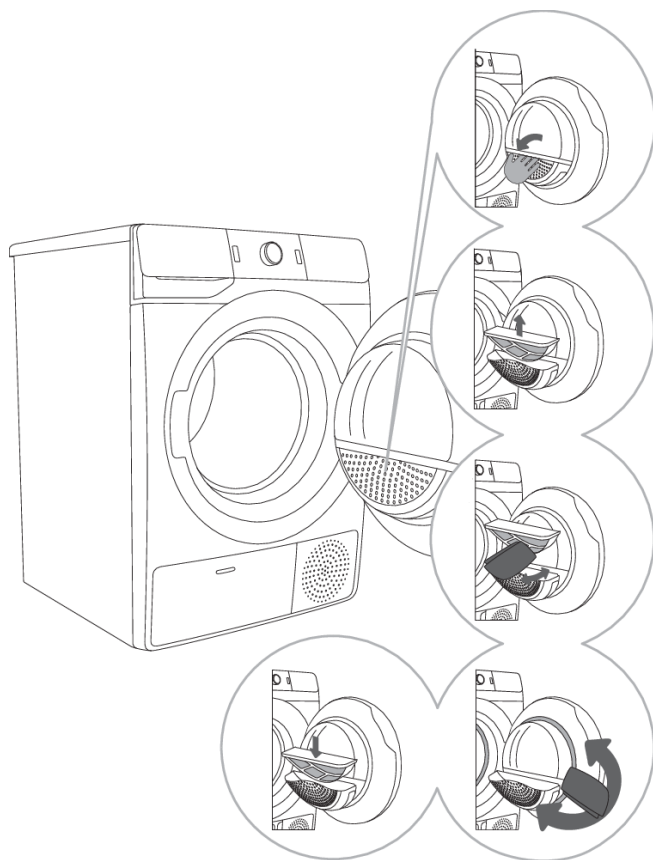

1 Open de behuizing van het filter.

2 Trek het filter eruit.

3 Ga met de hand of met een doek over het filter om vezels en draadjes van het filter te verwijderen.

4 Reinig zonodig het huis van het filter en de dichting van de deur.

5 Vervang het stoffilter en doe het filterhuis weer dicht.

INFORMATIE!

Let er bij het sluiten van het deksel van het filter op dat uw vingers niet bekneld raken.

Filter van de warmtepomp reinigen



INFORMATIE!

Tijdens het reinigen kan er wat water worden gemorst. Het wordt daarom aanbevolen om een absorberende doek op de vloer te leggen.

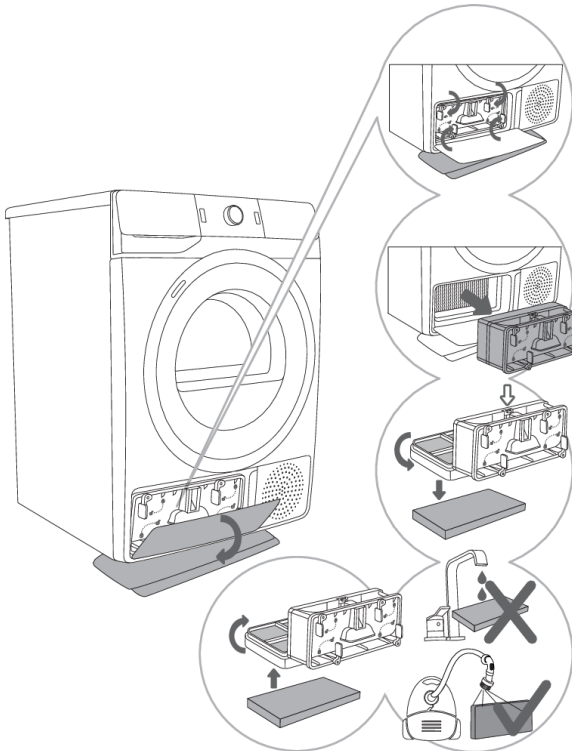

1 Open de buitenklep. Pak de hendels aan de binnenklep vast en draai deze zoals wordt aangegeven door de pijlen.

2 Verwijder de binnenklep samen met het filter van de warmtepomp.

3 Maak het voorste filtergedeelte los uit de filterbehuizing van de warmtepomp ↓ en open dit. Duw het schuimgedeelte van het filter uit de behuizing. Gebruik een vochtige doek om de filtermaas van de warmtepomp te reinigen.

4,5 Trek het schuimfilter uit de behuizing. Maak het schoon met een stofzuiger met daarop een zachte opzetborstel. Plaats het schoongemaakte schuimfilter vervolgens terug in de behuizing.



INFORMATIE!

Spoel het schuimfilter niet af met water, want dan kunnen er microplastics in het grondwater terechtkomen.



INFORMATIE!

Doe het schuimfilter terug in het huis van de warmtepomp en doe het buitendecksel dicht (druk hem naar boven in de machine, zodat hij vastklikt).



INFORMATIE!

Het filter moet correct in het vak worden geplaatst, anders kan verstopping of beschadiging ontstaan aan de warmtewisselaar die zich in de droger bevindt.



INFORMATIE!

Reinig het schuimfilter tenminste na iedere 5 droogbeurten.

Reiniging van de warmtewisselaar

WAARSCHUWING!

Raak de metalen binnendelen van de warmtewisselaar niet met blote handen aan. Gevaar van letsel door scherpe delen. Gebruik geschikte handschoenen bij het reinigen van de warmtewisselaar.

WAARSCHUWING!

Onjuiste reiniging van de metalen ribben van de warmtewisselaar kan de droogtrommel permanent beschadigen. Druk niet op de metalen vinnen met harde voorwerpen zoals bijvoorbeeld de plastic buis van een stofzuiger.

Stof en vuil op de metalen lamellen van de warmtewisselaar kunnen worden gereinigd met een stofzuiger met zachte borstel.

U hebt toegang tot de warmtewisselaar als de warmtepomp wordt verwijderd zoals beschreven in het hoofdstuk 'Het warmtepompfilter reinigen'.

Zonder te drukken, beweegt u het opzetstuk met de borstel voorzichtig in de richting van de metalen vinnen van boven naar beneden. Te veel druk kan de metalen vinnen van de warmtewisselaar beschadigen of buigen.

INFORMATIE!

We raden aan om de warmtewisselaar ten minste een keer per jaar te reinigen

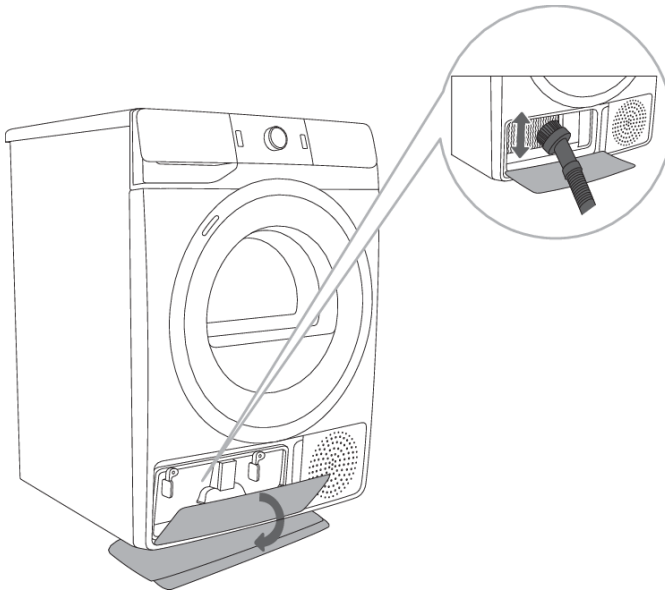

Legen van het reservoir voor condenswater



INFORMATIE!

Leeg na iedere droogbeurt de condenswaterbak.

In het geval dat de bak voor condenswater vol is, wordt het droogprogramma automatisch onderbroken.

Op het display wordt  weergegeven, wat inhoudt dat de condenswaterbak moet worden geleegd.

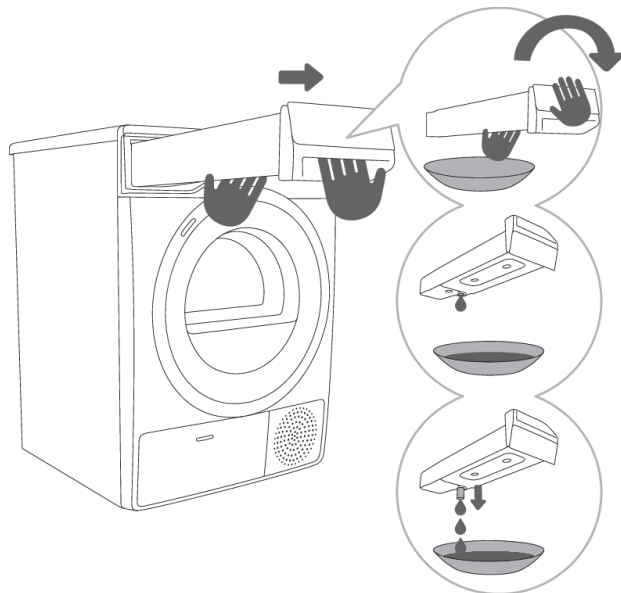

1 Trek de condenswaterbak uit de droger (met beide handen, zoals aangegeven in de figuur) en keer de bak om boven een bak of gootsteen.

2,3 Giet het water uit de condensatiebak. Trek bij de opening de schacht uit om het uitgieten te vergemakkelijken. Plaats de bak terug in de droger.



INFORMATIE!

Het water uit de condenswaterbak is niet drinkbaar. Goed gefiltreerd kan het wel gebruikt worden om mee te strijken.



WAARSCHUWING!

Voeg nooit chemische middelen of geperfumeerde geuren toe in de condenswaterbak.

De condensatiebak hoeft niet geleegd te worden, als u de afvoerslang in de afvoer heeft gedaan (zie hoofdstuk »PLAATSING EN AANSLUITING/Afvoer van het condenswater«).

Reiniging van de droger



ELEKTRISCHE SCHOK!

Koppel de droger voor het reinigen altijd eerst los van het elektriciteitsnet.

Veeg de buitenkant van de droger af met een zachte vochtige doek.



WAARSCHUWING!

Gebruik geen oplosmiddelen of reinigingsmiddelen die de droger kunnen beschadigen (neem de aanwijzingen van de fabrikant van het reinigingsmiddel in acht).

Neem alle delen van de droger af tot ze droog zijn.



INFORMATIE!

Reinig de droger niet met een waterstraal!

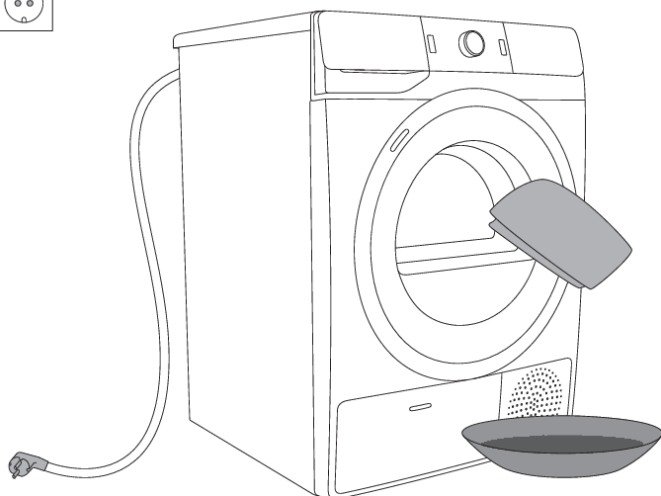

PROBLEMEN OPLOSSEN

Wat te doen ...?

Door storingen in de omgeving (bijv. in de elektriciteitstoevoer), kunnen verschillende storingen ontstaan (zie TABEL VAN STORINGEN EN FOUTEN). In dit geval:

- Zet de droger uit en wacht een minuut.
- Zet de droger weer aan en vervolg het droogprogramma.
- Het merendeel van de storingen kunt u zelf oplossen (zie TABEL VAN STORINGEN EN FOUTEN).
- Als de fout opnieuw optreedt, bel dan een erkende servicedienst.
- Reparaties mogen alleen worden uitgevoerd door een voldoende opgeleid persoon.
- Het verhelpen van defecten of reclamaties als gevolg van een onjuiste aansluiting of gebruik van de droger vallen niet onder de garantie. De reparatiekosten worden door de gebruiker zelf gedekt.

Fouten- en storingentabel

Storing/Fout	Oorzaak	Wat te doen?
De machine gaat niet aan.	• Hoofdschakelaar staat niet aan.	• Controleer of de hoofdschakelaar is ingeschakeld.
	• Er staat geen spanning op het stopcontact.	• Controleer de zekering. • Controleer of de stekker in het stopcontact zit.
Het stopcontact heeft spanning, de trommel draait niet, ...de machine werkt niet.	• De deur is open.	• Controleer of de deur goed gesloten is.
	• De condenswaterbak is vol.	• Leeg de condensbak (zie hoofdstuk »REINIGING EN ONDERHOUD/leggen condenswaterbak«).
	• Misschien is de functie DELAY END (HET EINDE VAN HET DROOGPROGRAMMA UITSTELLEN) ingesteld. • Het programma is niet gestart volgens de aanwijzingen.	• Om de functie 'Uitgestelde start' te annuleren, drukt u op de toets DELAY END (HET EINDE VAN HET DROOGPROGRAMMA UITSTELLEN) en houdt u deze 3 seconden ingedrukt. • Lees de gebruiksaanwijzing opnieuw.
De machine houdt tijdens het programma op met verwarmen.	• Het stoffilter is verstopt, waardoor de temperatuur van de droger oploopt met uitschakeling van de verwarming als gevolg.	• Reinig het stoffilter (zie hoofdstuk »REINIGING EN ONDERHOUD/Reiniging van het deurfilter«). • Wacht tot de machine is afgekoeld en probeer hem daarna weer te starten. Bel de servicedienst als hij nog steeds niet wil starten.





Storing/Fout	Oorzaak	Wat te doen?
Er klinkt een licht kloppend geluid.	<ul style="list-style-type: none"> Langdurige stilstand van de machine kan leiden tot een puntsbelasting van de steunelementen. 	<ul style="list-style-type: none"> Dit geluid houdt vanzelf op.
Tijdens het drogen gaat de deur open.	<ul style="list-style-type: none"> Te grote druk op de deur (teveel wasgoed in de trommel). 	<ul style="list-style-type: none"> Verminder de hoeveelheid wasgoed.
Ongelijkmatig gedroogde was.	<ul style="list-style-type: none"> Wasgoed van verschillende dikte en te grote hoeveelheid wasgoed. 	<ul style="list-style-type: none"> Controleer of u het wasgoed goed heeft verdeeld naar soort, dikte en hoeveelheid was, gezien het gekozen programma (zie PROGRAMMA TABEL).
Niet droge was of het drogen duurt te lang.	<ul style="list-style-type: none"> Filters niet gereinigd. 	<ul style="list-style-type: none"> Reinig filters (zie hoofdstuk »REINIGING EN ONDERHOUD«).
	<ul style="list-style-type: none"> De droger staat in een gesloten, te koude of te kleine ruimte, waardoor de lucht te warm wordt. 	<ul style="list-style-type: none"> Controleer of dat de droger voldoende verse lucht krijgt, bijv. door het openen van een raam en/of deur. Controleer of het toestel in een te koele of te warme ruimte staat.
	<ul style="list-style-type: none"> Het wasgoed is niet goed gecentrifugeerd. 	<ul style="list-style-type: none"> Als de lading wasgoed nog steeds nat is na afloop van de droogcyclus, droog de was opnieuw op een geschikt droogprogramma (na filterreiniging).
	<ul style="list-style-type: none"> De hoeveelheid wasgoed in de trommel is te groot of te klein. 	<ul style="list-style-type: none"> Gebruik het juiste programma of de extra functies.
	<ul style="list-style-type: none"> Het wasgoed raakt in de knoop (bijv. beddengoed). 	<ul style="list-style-type: none"> Doe voor het drogen de knopen en/of ritssluitingen van het wasgoed dicht. Kies het juiste programma (bijv. programma Bedding (Beddengoed)). Haal na het droogproces het wasgoed uit elkaar en selecteer een extra droogprogramma (bijv. Time (Tijdgestuurd droogprogramma)).
Defecte trommel verlichting (afhankelijk van het model)	<ul style="list-style-type: none"> Geen verlichting als de deur van de droger opengaat. 	<ul style="list-style-type: none"> Koppel de droger los van het lichtnet en bel de servicedienst.

Storing/Fout	Oorzaak	Wat te doen?
Het apparaat kan niet op afstand worden bediend	<ul style="list-style-type: none"> De afstandsbediening van het apparaat is niet geactiveerd of ingeschakeld. 	<ul style="list-style-type: none"> Controleer of het symbool Wi-Fi op het apparaat brandt en zet de programmakeuzeknop (2) op de stand REMOTE CONTROL (ConnectLife).
Het apparaat maakt geen verbinding met het Wi-Fi-netwerk	<ul style="list-style-type: none"> Het apparaat kan uw Wi-Fi-netwerk niet vinden. 	<ul style="list-style-type: none"> Controleer of het 2.4GHz-netwerk op uw router is geactiveerd en of het Wi-Fi-signaal op het apparaat sterk genoeg is.

In de onderstaande lijst staan alle fouten die kunnen worden weergegeven in de gebruikersinterface.

Storing/Fout	Opschrift op display en foutomschrijving	Wat te doen?
	Fout bedieningseenheid	Bel de servicedienst.
	Fout in temperatuursensor	Bel de servicedienst.
	Communicatiefout	Bel de servicedienst.
	Pompfout	Bel de servicedienst.
	Oververhitting systeem	Reinig filters. Zie hoofdstuk »REINIGING EN ONDERHOUD/Reiniging netfilter in de deur«. Bel de servicedienst.
 	Fout bedieningseenheid	Koppel de droger los van het lichtnet. Bel de servicedienst.
	Motorstoring	Geen verbinding tussen de motor en het bedieningspaneel. Bel de servicedienst.
	Het apparaat kan geen verbinding maken met het Wi-Fi-netwerk	De fout is alleen van invloed op de mogelijkheid om uw droogprogramma op afstand te bedienen (Remote control (afstandsbediening)) en heeft geen gevolgen voor het droogproces van andere programma's. Bel een servicemonteur.

De volgende waarschuwingen/informatie voor de gebruiker kunnen op het display worden weergegeven:

Waarschuwing	Opschrift op display en omschrijving waarschuwing	Wat te doen?
	Waarschuwing voor condenswaterbak	Leeg de condenswaterbak voordat u verder gaat met het programma (zie hoofdstuk »REINIGING EN ONDERHOUS/Het legen van condenswaterbak«).
	Waarschuwing stroomuitval	Het drogen wordt onderbroken door stroomuitval. Druk voor hernieuwde start op toets (3) START/PAUZE of vervolg het droogprogramma.
	Aan het einde van het droogprogramma verschijnt End (Einde) op het display. Er gaan twee rode symbolen branden:  en  . Dit is geen storing, het is slechts een waarschuwing dat de filters na het drogen gereinigd moeten worden.	Reinig de filters en leeg de condenswaterbak.

Schrijf de fout op (bijv. E0, E1), zet de droger uit en bel de dichtbijzijnde erkende servicedienst (call center).

Geluiden



INFORMATIE!

In de beginfase van het drogen veroorzaakt de pomp ruis, dit heeft geen invloed op de werking van de droger.

Brommend geluid: compressorgeluid; het geluidsniveau is afhankelijk van het programma en de droogfase.

Zoemend geluid: de compressor wordt af en toe geventileerd.

Geluid van pompen: de pomp pompt gecondenseerd water in de condenswatertank.

Klikgeluid: het begin van de automatische reiniging van de warmtewisselaar (compressor).

Rommelend geluid: tijdens het drogen, wanneer het wasgoed harde onderdelen bevat (knopen, ritsen ...).

TIPS VOOR HET DROGEN EN EEN ZUINIG GEBRUIK VAN DE DROGER



INFORMATIE!

De droger werkt het zuinigst, als u de aanbevolen hoeveelheid wasgoed in een keer droogt (zie PROGRAMMA TABEL).

Wij raden het drogen in de machine van bijzonder gevoelig textiel dat van vorm kan veranderen af.

Het gebruik van wasverzachter bij het wassen is niet nodig, want het wasgoed wordt bij het drogen zacht en luchtig. De droogtijd wordt korter en het energieverbruik lager, als u het wasgoed voor het drogen goed centrifugeert. Door het juiste droogprogramma te kiezen voorkomt u dat het wasgoed te droog wordt en tevens het problematische strijken en krimpen van het textiel.

Het regelmatig reinigen van de filters geeft een optimale droogtijd en een minimaal energieverbruik.

Bij het drogen van kleinere hoeveelheden wasgoed of afzonderlijke kledingstukken zal de sensor geen vocht waarnemen in het wasgoed. We raden daarom aan om bij kleinere hoeveelheden of bij afzonderlijke kledingstukken het programma voor drogere was te gebruiken of een tijdprogramma te kiezen.

TABEL VAN GEBRUIKSWAARDEN

In de tabel zijn de waarden van de droogtijden weergegeven en het energieverbruik voor het drogen van de testwas bij verschillende toeren aan het einde van het centrifugeren van de wasmachine.

8 kg C class

Programma	Nominale capaciteit [kg]	Eindvochtgehalte [%]	Programma-duur [u:min]	Elektriciteitsverbruik [kWh/cyclus]	Emissie van akoestisch luchtgeluid [dB]
Cotton Eco* (Katoen Eco)	8	0 ± 3	2:55	1,42	62
	4		1:47	0,82	
Storage Cotton (Kastdroog)	8	-2	3:15	1,71	
	4		1:58	0,98	
Iron Cotton (Strijkdroog)	8	12 ± 4	2:20	1,13	
	4		1:26	0,66	
Sensitive (Fijne was)	1	0	0:30	0,20	
Synthetics (Synthetisch)	3,5	2 ± 3	1:00	0,50	
Mix (Gemeng wasgoed)	3,5	-2	1:40	0,92	

*Het programma Katoen Eco is geschikt voor het drogen van natte katoenen was en wordt gebruikt bij de beoordeling of de EU-wetgeving inzake ecodesign wordt nageleefd.

Het programma Katoen Eco is wat energieverbruik betreft het zuinigste programma voor het drogen van natte katoenen was.

Alle waarden in de tabel gelden per droogcyclus.

De waarden voor alle programma's, behalve het Katoen Eco programma, zijn alleen ter informatie.

INFORMATIE!

U kunt energie besparen door de wasdroger voor elk programma te vullen tot de daarvoor aangegeven maximale capaciteit.

INFORMATIE!

Door afwijkingen in soort en hoeveelheid wasgoed, fluctuaties in de stroomvoorziening en de omgevingsvochtigheidsgraad, kunnen de gemeten waarden bij de eindgebruiker afwijken van de aangegeven waarden.

Standby stand

Als u na inschakeling van de droger geen enkel programma start, dus helemaal niets doet, zal voor energiebesparing het display na 5 minuten uitgaan. Het lichtje op toets (3) START/PAUZE zal knipperen.

Het display wordt opnieuw geactiveerd, als u aan de knop voor programmakeuze draait of op toets (1) AAN/UIT drukt of de deur van de droger opent. Als u na het einde van het programma niets doet, zal het display na 5 minuten uitgaan, het lichtje op toets (3) START/PAUZE zal knipperen.

P_o = gemiddeld vermogen in uitgeschakelde toestand [W]	< 0,5
P_I = gemiddeld vermogen in standby stand [W]	< 0,5
T_I = tijd in standby stand [min]	5,00



INFORMATIE!

Door een lage netspanning of verschillende soorten wasgoed in de trommel kan de droogtijd variëren, wat direct wordt aangepast op het display.

ENERGIELABEL PRODUCT EN PRODUCTFICHE

(afhankelijk van het model)

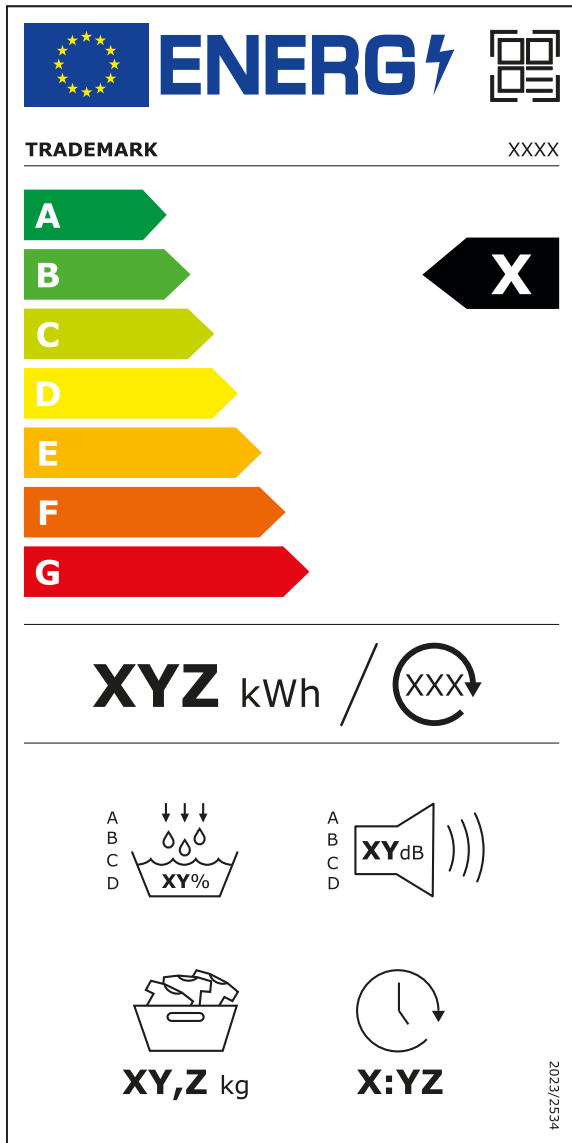

PRODUCTINFORMATIEBLAD

PRODUCTINFORMATIEBLAD volgens EU-Verordening nr. 2023/2534

(afhankelijk van het model)

Naam van de leverancier of het handelsmerk ^(a) , ^(c) :					
Adres van de leverancier ^(a) , ^(c) :					
Typeaanduiding ^(a) :					
Technologie van de droogtrommel:		[elektrische luchtafvoer, elektrische condensor, gasverwarmd]			
Algemene productparameters:					
Parameter	Waarde		Parameter	Waarde	
Nominale capaciteit ^(b) (kg)	x,x		Afmetingen ^(a) , ^(c) in cm	Hoogte	x
				Breedte	x
				Diepte	x
Energie-efficiëntie-index (EEI) ^(b)	x,x		Energie-efficiëntieklasse ^(b)	[A/B/C/D/E/F/G] ^(d)	
Condensatie-efficiëntie (%) ^(b) (indien van toepassing)	xx		Condensatie-efficiëntieklasse (indien van toepassing) ^(b)	[A/B/C/D] ^(d)	
Gewogen energieverbruik per droogcyclus in kWh ^(h) . Het werkelijke energieverbruik hangt af van de manier waarop het apparaat wordt gebruikt.	x,xx				
Programmaduur ^(b) (uren:minuten)	Nominale capaciteit	x:xx	Type	[ingebouwd/vrijstaand]	
	Helpt	x:xx			
Emissie van akoestisch luchtgeluid ^(b) (dB(A) re 1 pW)	x		Emissieklasse voor akoestisch luchtgeluid ^(b)	[A/B/C/D] ^(d)	
Uitstand (indien van toepassing) (W)	x,xx		Stand-bystand (indien van toepassing) (W)	x,xx	
Startvertraging (W) (indien van toepassing)	x,xx		Netwerkgebonden stand-by (W) (indien van toepassing)	x,xx	
Voor huishoudelijke droogtrommels die zijn uitgerust met een warmtepomp, de chemische naam of de aanvaarde industriële aanduiding van het gebruikte koelgas, onverminderd Verordening (EU) nr. 517/2014 betreffende gefluoreerde broeikasgassen ⁽¹⁾ ^(a) , ^(c) .					
Link naar online-informatie over de beschikbaarheid van reserveonderdelen voor professionele reparateurs en eindgebruikers ^(a) ^(c) ^(e)				https://xxx	
Link naar reparatie-instructies voor eindgebruikers ^(a) ^(c) ^(f)				https://xxx	
Link naar indicatieve prijzen exclusief belastingen ^(a) ^(c) ^(g)				https://xxx	

Minimumduur van de door de leverancier geboden garantie ⁽¹⁾ ⁽⁹⁾	
Aanvullende informatie ⁽¹⁾ ⁽⁹⁾ :	
Link naar de website van de leverancier, waar de informatie in punt 6 van bijlage II bij Verordening (EU) 2023/2533 ⁽⁹⁾ ⁽²⁾ is te vinden:	

- ⁽¹⁾ Verordening (EU) nr. 517/2014 van het Europees Parlement en de Raad van 16 april 2014 betreffende gefluoreerde broeikasgassen en tot intrekking van Verordening (EG) nr. 842/2006 (PB L 150 van 20.5.2014, blz. 195).
- ⁽²⁾ Verordening (EU) 2023/2533 van de commissie van houdende uitvoering van Richtlijn 2009/125/EG van het Europees Parlement en de Raad betreffende eisen inzake ecologisch ontwerp voor huishoudelijke droogtrommels, tot wijziging van Verordening (EU) 2023/826 van de Commissie, en tot intrekking van Verordening (EU) nr. 932/2012 van de Commissie (PB L, 2023/2533, 22.11.2023, ELI: <http://data.europa.eu/eli/reg/2023/2533/oj>)
- ^(a) Dit element wordt niet relevant geacht voor de toepassing van artikel 2, lid 6, van Verordening (EU) 2017/1369.
- ^(b) Bij het ecoprogramma.
- ^(c) Wijzigingen van deze elementen worden niet relevant geacht voor de toepassing van artikel 4, lid 4, van Verordening (EU) 2017/1369.
- ^(d) Leveranciers voeren deze gegevens niet in indien de productendatabank de definitieve inhoud van deze cel automatisch aanmaakt.
- ^(e) Leveranciers zijn verplicht de link te verstrekken naar de website waar relevante informatie beschikbaar is. Er moet niettemin doeltreffende toegang worden verleend tot de website overeenkomstig de termijnen en bepalingen van deel B, punt 5, 1), b), van bijlage II bij Verordening (EU) 2023/2533.
- ^(f) Leveranciers zijn verplicht de link te verstrekken naar de website waar relevante informatie beschikbaar is. Er moet niettemin doeltreffende toegang worden verleend tot de website overeenkomstig de termijnen en bepalingen van deel B, punt 5, 1), d), van bijlage II bij Verordening (EU) 2023/2533.
- ^(g) Leveranciers zijn verplicht de link te verstrekken naar de website waar relevante informatie beschikbaar is. Er moet niettemin doeltreffende toegang worden verleend tot de website overeenkomstig de termijnen en bepalingen punt 5, 1), f), van bijlage II bij Verordening (EU) 2023/2533.
- ^(h) Voor gasverwarme droogtrommels berekend als het gewogen gemiddelde energieverbruik per 100 droogcycli overeenkomstig bijlage IV, punt 1, f), gedeeld door 100.

AFDANKEN

Voor de **verpakking** van de producten worden milieuvriendelijke materialen gebruikt die zonder gevaar voor het milieu verwerkt (gerecycleerd), gedeponeerd of vernietigd kunnen worden. De verpakking is overeenkomstig gemarkeerd.



Het symbool op het product of de verpakking geeft aan dat het product bij afdanking niet behandeld mag worden als gewoon huisafval. Het product moet afgevoerd worden naar een verzamelplaats voor de verwerking van elektrische en elektronische uitrusting.

Wanneer u een apparaat **weggooit**, verwijder dan aan het einde van de levensduur alle stroomkabels en vernietig de deurvergrendeling en -schakelaar om te voorkomen dat de deur wordt vergrendeld (kinderbeveiliging).

Met de juiste manier van **afdanken** van het product helpt u mee aan het voorkomen van mogelijke negatieve gevolgen en invloeden op het milieu en menselijke gezondheid die zich kunnen voordoen bij een onjuist afdanken van het product. Wend u voor meer gedetailleerde informatie tot het gemeentelijk orgaan voor afvalverwijdering, de gemeentediensten of tot de winkel, waar u het product heeft gekocht.

Hisense
life reimagined



935556-a3



Wij behouden ons het recht voor tot veranderingen en mogelijke fouten in deze gebruiksaanwijzingen.