



NL

# **Gebruiksaanwijzing**

## Vaatwasser

VWV440ZWA

# Inhoudsopgave

|  |           |
|--|-----------|
| <b>Uw vaatwasser</b> .....                               | <b>4</b>  |
| <b>Veiligheidsinstructies</b> .....                      | <b>5</b>  |
| Automatisch kinderslot - CL .....                        | 6         |
| Kinderslot - CL .....                                    | 6         |
| Installatie .....  | 6         |
| Overloopbeveiliging .....                                | 6         |
| Winteropslag/transport .....                             | 6         |
| Verpakking .....   | 7         |
| Verwijdering .....                                       | 7         |
| Symbolen .....   | 7         |
| <b>Voor de eerste afwas</b> .....                        | <b>8</b>  |
| Waterhardheid .....                                      | 8         |
| Basisinstellingen .....                                  | 9         |
| Glansspoelmiddel bijvullen .....                         | 9         |
| Vul zout bij .....                                       | 9         |
| Vaatwasmiddel bijvullen voor automatische dosering ..... | 10        |
| <b>Groener afwassen</b> .....                            | <b>11</b> |
| Energie en water besparen .....                          | 11        |
| <b>Inruimen van de vaatwasser</b> .....                  | <b>12</b> |
| Breekbare vaat .....                                     | 12        |
| Laden heeft invloed op de resultaten .....               | 12        |
| De korven van de vaatwasser .....                        | 12        |
| Bovenkorf .....  | 12        |
| Onderkorf .....  | 14        |
| Bestekkorf .....   | 14        |
| <b>Vaatwasser gebruiken</b> .....                        | <b>16</b> |
| Voeg vaatwasmiddel toe .....                             | 16        |
| Aan/Uit .....  | 17        |
| Kies een programma .....                                 | 17        |
| Opties kiezen .....                                      | 18        |
| Start/Pauze/Stop .....                                   | 19        |
| Indien u meer vaat wilt laden .....                      | 20        |
| Stroomuitval .....                                       | 20        |
| Nadat het programma is beëindigd .....                   | 20        |
| De beste droogresultaten .....                           | 20        |
| De vaatwasser uitrusten .....                            | 20        |
| <b>Programma tabel</b> .....                             | <b>21</b> |
| <b>Instellingen</b> .....                                | <b>22</b> |
| <b>Onderhoud en reiniging</b> .....                      | <b>24</b> |
| Glansspoelmiddel bijvullen .....                         | 24        |
| Vul zout bij .....                                       | 24        |
| Vaatwasmiddel bijvullen voor automatische dosering ..... | 25        |
| Filter reinigen .....                                    | 26        |
| Het reinigen van de sproeiarmen .....                    | 26        |
| Schoonmaken van de buitenkant van de vaatwasser .....    | 27        |

|   |           |
|---|-----------|
| <b>CLn</b> - Draai het programma Clean (Zelfreiniging) .....      | 27        |
| Blokkades verwijderen .....                                       | 27        |
| <b>Problemen verhelpen</b> .....                                  | <b>29</b> |
| <b>Installatie</b> .....  | <b>35</b> |
| Veiligheidsinstructies .....                                      | 35        |
| Transportbescherming voor de deur .....                           | 36        |
| De vaatwasser plaatsen .....                                      | 36        |
| Bevestig de beschermfolie .....                                   | 36        |
| Stel de hoogte af en schuif de vaatwasser op de juiste plek ..... | 36        |
| Afvoeraansluiting .....   | 37        |
| Aansluiting op watertoevoer .....                                 | 38        |
| Elektrische aansluiting .....                                     | 38        |
| Geluidsisolatie plaatsen .....                                    | 39        |
| Werkblad van de vaatwasser verwijderen .....                      | 39        |
| <b>Service</b> .....  | <b>40</b> |
| Aantal programmacycli .....                                       | 40        |
| <b>Technische gegevens en energielabel</b> .....                  | <b>41</b> |
| Technische gegevens .....   | 41        |
| Informatie voor consumenten .....                                 | 41        |
| Informatie voor testinstituut .....                               | 41        |

# Uw vaatwasser

Installeer de vaatwasser, raadpleeg hoofdstuk *Installatie*. Druk op ①.

Wanneer de vaatwasser voor de eerste keer wordt aangezet is het belangrijk dat u de juiste instellingen kiest om een goed wasresultaat te garanderen. Zie hoofdstuk *Voor de eerste afwas*.

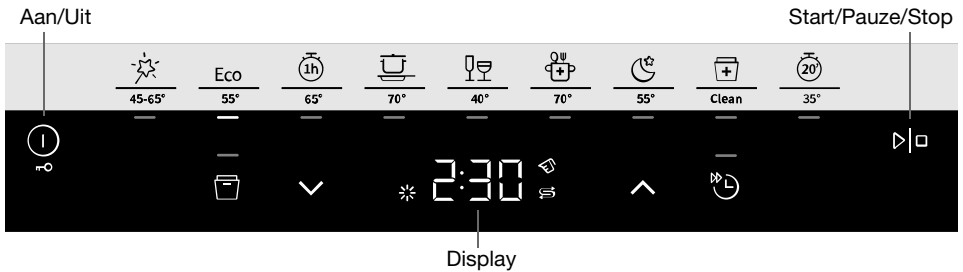

## Programma

- Auto 45-65°
- Eco Eco 55°
- 1h 65°
- Intensief 70°
- Glas 40°
- Hygiene 70°
- Nacht 55°
- Clean (Zelfreiniging)
- Snel 35°

## Opties

- Combi-drogen
- Uitgestelde start
- Speed wash

## Informatie op het display

Zie het hoofdstuk *Onderhoud en reiniging*.

- Glansspoelmiddel bijvullen
- Vaatwasmiddel bijvullen voor automatische dosering
- Vul zout bij
- CLn** Draai het programma Clean (Zelfreiniging)

## LET OP!

Het bedieningspaneel kan alleen gebruikt worden als de deur gesloten is.

## Veiligheidsinstructies

- Lees de Gebruiksaanwijzing en bewaar deze op een veilige plaats.
- Aantal standaard couverts: 14
- Gebruik de vaatwasser nooit voor enig ander doel dan in deze gebruiksaanwijzing omschreven is.
- Laad de vaatwasserdeur of de korven uitsluitend met vaat.
- Laat de vaatwasserdeur nooit open, want iemand kan erover struikelen. Duw de korven naar binnen om te voorkomen dat de vaatwasser omvalt.
- Gebruik alleen vaatwasmiddelen voor de vaatwasser!
- Deze machine kan worden gebruikt door kinderen vanaf 8 jaar en door mensen met verminderde fysieke capaciteiten, mentale vermogens, geheugenverlies of gebrek aan ervaring en kennis. Deze mensen moeten onder toezicht staan wanneer ze de machine gebruiken of moeten instructies krijgen over het gebruik van de machine en begrijpen welke risico's zich kunnen voordoen. Schoonmaken van de machine mag niet worden uitgevoerd door kinderen die niet onder toezicht staan.
- Een beschadigde voedingskabel mag alleen worden vervangen door het servicecentrum van de fabrikant of iemand die vergelijkbaar professioneel gekwalificeerd is.
- Gebruik de vaatwasser alleen in huishoudelijke omgevingen voor het afwassen van huishoudelijke vaat. Enig ander gebruik is verboden.
- Plaats nooit serviesgoed met oplosmiddelresten in de vaatwasser, want hierdoor ontstaat er risico op ontploffing. Daarnaast mag er geen vaat met as, was of smeermiddelen in de vaatwasser worden afgewassen.

- Kinderen moeten in de gaten worden gehouden. Laat kinderen niet met de vaatwasser spelen of deze gebruiken. Wees met name alert wanneer de deur open staat. Er kan wat vaatwasmiddel achtergebleven zijn! Start de vaatwasser altijd direct na het toevoegen van vaatwasmiddel.



#### **WAARSCHUWING!**

Messen en andere voorwerpen met scherpe punten moeten ofwel met de punten naar beneden in de bestekkorf worden geplaatst ofwel horizontaal in andere korven.



#### **WAARSCHUWING!**

Kinderen moeten onder toezicht blijven – vaatwasmiddel is bijtend!

## **⌂ O Automatisch kinderslot - CL**

U kunt de Automatisch kinderslot instelling activeren om te voorkomen dat kinderen de vaatwasser starten. Zie hoofdstuk *Instellingen*. CL (Child Lock) verschijnt op het display wanneer u op het bedieningspaneel drukt. (Houd **⌂ O** gedurende drie seconden ingedrukt om te ontgrendelen.)

## **⌂ O Kinderslot - CL**

Om te voorkomen dat kinderen het lopende vaatwasprogramma stoppen, kunt u het kinderslot activeren. Zodra u een programma hebt gestart, houdt u **⌂ O** gedurende drie seconden ingedrukt. Op het display verschijnt CL (Child Lock) wanneer u op het bedieningspaneel drukt. (Als u wilt ontgrendelen, houdt u **⌂ O** drie seconden lang ingedrukt.)

## **Installatie**

Zie het hoofdstuk *Installatie*.

## **Overloopbeveiliging**

De overloopbeveiliging begint de machine leeg te pompen en schakelt de watertoevoer uit als het waterniveau in de vaatwasser het normale niveau overschrijdt. Als de overloopbeveiliging wordt geactiveerd, verschijnt F54 (Te veel water) op het display. Draai de waterkraan dicht en neem contact op met de dichtstbijzijnde servicedienst. (Om waterlekage buiten de vaatwasser te voorkomen, moet u de stekker niet uit het stopcontact halen totdat de waterkraan op de toevoerleiding is dichtgedraaid!)

## **Winteropslag/transport**

Sla de vaatwasser vorstvrij op en vermijd transport over grote afstanden in zeer koude weersomstandigheden. Transporteer de vaatwasser rechtop of liggend op de achterzijde.

Voordat een gebruikte vaatwasser vervoerd gaat worden of voor langere tijd opgeslagen gaat worden, moet eerst het water uit de machine worden verwijderd.

## Verpakking

De buitenverpakking beschermt het product tijdens transport. Het verpakkingsmateriaal is recyclebaar. Scheid de verschillende verpakkingsmaterialen om het gebruik van grondstoffen en afval te verminderen. Uw dealer kan de verpakking terugnemen om te recyclen of u doorverwijzen naar de dichtstbijzijnde milieustraat. De verpakking bestaat uit:

- Golfkarton gemaakt van 100% gerecycled materiaal.
- Polystyreenschuim (EPS) zonder chloor of fluor.
- Steunen zijn van onbehandeld hout gemaakt.
- Beschermfolie is gemaakt van polyethyleen (PE).

## Verwijdering

De vaatwasser is vervaardigd en geëtiketteerd voor recycling. Wanneer de vaatwasser het einde van zijn levensduur heeft bereikt en weggegooid moet worden, moet deze onmiddellijk onbruikbaar worden gemaakt. Trek de voedingskabel eruit en knip deze zo kort mogelijk door. Verwijder de lichtbron/lichtbronnen.

Neem contact op met de plaatselijke autoriteiten voor informatie over waar en hoe uw vaatwasser op correcte wijze kan worden gerecycled.

## Symbolen

Uitleg van symbolen die op het apparaat verschijnen.



Lees de gebruiksaanwijzing.



Recyclen als elektrisch afval.



Goedgekeurd in overeenstemming met de relevante EU-richtlijnen.

# Voor de eerste afwas

## Waterhardheid

Voor een goed afwasresultaat heeft de vaatwasser zacht water nodig (water met weinig mineralen). Hard water laat een witte laag op de afwas en de vaatwasser achter.

### Waterhardheid controleren

De waterhardheid wordt gespecificeerd met behulp van Duitse graden van waterhardheid (°dH), Franse graden van waterhardheid (°fH), Engelse graden van waterhardheid (°eH) of millimol per liter (mmol/l).

Watertoevoer met een waterhardheid hoger dan 5°dH (9°fH / 6°eH / 0,9 mmol/l) moet verzacht worden. Dit gaat automatisch met de ingebouwde waterontharder. Om de waterontharder optimaal te laten functioneren moet het ingesteld zijn op de hardheid van het geleverde water. Wanneer u eenmaal de waterontharder heeft ingesteld kunt u het vaatwasmiddel en glansspoelmiddel gebruiken in de dosering voor zacht water.

Neem contact op met uw lokale waterleidingbedrijf om de waterhardheid in uw gebied te controleren.

Noteer de waterhardheid: \_\_\_\_\_

| °dH   | °fH   | °eH   | mmol/l  | Aanbevolen instellingen |
|-------|-------|-------|---------|-------------------------|
| 0-5   | 0-9   | 0-6   | 0,0-0,9 | 4:00                    |
| 6-8   | 10-14 | 7-10  | 1,0-1,4 | 4:01                    |
| 9-11  | 15-20 | 11-14 | 1,5-2,0 | 4:02                    |
| 12-14 | 21-25 | 15-18 | 2,1-2,5 | 4:03                    |
| 15-19 | 26-34 | 19-24 | 2,6-3,4 | 4:04                    |
| 20-24 | 35-43 | 25-30 | 3,5-4,3 | 4:05                    |
| 25-29 | 44-52 | 31-36 | 4,4-5,2 | 4:06                    |
| 30-39 | 53-70 | 37-49 | 5,3-7,0 | 4:07                    |
| 40-49 | 71-88 | 50-61 | 7,1-8,8 | 4:08                    |
| 50    | 89    | 62    | 8,9     | 4:09                    |

Als de waterhardheid hoger is dan 50°dH (89°fH / 62°eH / 8,9 mmol/l), raden we aan om een externe waterontharder aan te sluiten.

### Toegenomen verbruik tijdens regeneratie

De ingebouwde waterontharder van de vaatwasser wordt regelmatig geregenereerd om zijn functie te behouden. Regeneratie verlengt het vaatwasprogramma en verhoogt het energieverbruik en het waterverbruik. De frequentie waarmee de waterontharder van de vaatwasser wordt geregenereerd, hangt af van de geselecteerde instelling.

Voorbeeld: als het Eco 55°-programma draait met een waterhardheid van 14 °dH(25 °fH / 18°eH / 2,5 mmol/l), wordt de waterontharder regelmatig geregenereerd (na 7 afwascycli). Het energieverbruik neemt toe met 0,015 kWh en het waterverbruik met 2,3 liter terwijl de programmatijd met 3 minuten wordt verlengd. Regeneratie vindt plaats tijdens de hoofdwass van het programma.



## **WAARSCHUWING!**

Hard water laat een witte laag achter op de vaat en in de vaatwasser. Daarom is het belangrijk dat u de juiste instelling voor de waterontharder kiest! Zie Waterhardheid in het hoofdstuk *Instellingen*.

Gebruik de vaatwasser nooit als het zoutreservoir leeg is en het ingaande water een waterhardheid heeft hoger dan 5°dH (9°fH / 6°eH / 0,9 mmol/l).

## **Basisinstellingen**

Wanneer de vaatwasser voor de eerste keer wordt aangezet is het belangrijk dat u de juiste instellingen kiest om een goed wasresultaat te garanderen. Zie pagina 22.

Instelling:

- Glansspoelmiddel
- Waterhardheid
- TAB (Alles-in-één vaatwasmiddel)
- Automatische dosering vaatwasmiddel

## **Glansspoelmiddel bijvullen**

Drogen gaat sneller en met een beter resultaat als u glansspoelmiddel gebruikt. U krijgt ook een beter afwasresultaat met een heldere en vlekkeloze vaat.

Indien u Glansspoelmiddel 3:01 - 3:05 geselecteerd hebt moet u het glansspoelmiddelbakje bijvullen met het glansspoelmiddel.



1. Open het deksel van het glansspoelmiddelbakje.
2. Vul glansspoelmiddel bij tot aan de markering **MAX**.
3. Verwijder eventueel gemorste resten glansspoelmiddel rond het bakje.
4. Sluit de deksel goed.

## **Vul zout bij**

Voeg zout toe aan het zoutreservoir indien u Waterhardheid 4:01 - 4:09 geselecteerd hebt.

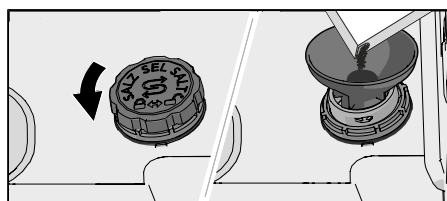

1. Maak het deksel van het zoutreservoir los door het tegen de klok in te draaien.

2. Plaats de bij de vaatwasser geleverde trechter in het vulgat van het zoutreservoir. Giet allereerst ongeveer 1 l water naar binnen.
3. Voeg voldoende zout toe om het zoutreservoir te vullen (max. 750 gram). Gebruik speciaal zout voor vaatwassers.
4. Veeg overtollig zout weg, zodat het deksel weer stevig kan worden vastgedraaid.



### WAARSCHUWING!

Start direct na het vullen van het zoutvat een vaatwasprogramma om roestvorming te voorkomen.



## Vaatwasmiddel bijvullen voor automatische dosering

Vul het automatische doseerbakje met vaatwasgel als u de Automatische dosering vaatwasmiddel instelling hebt geactiveerd.

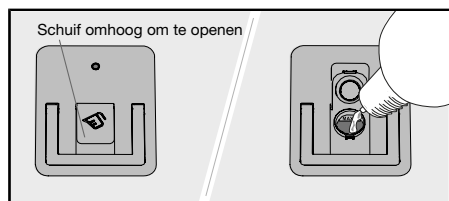

1. Open het deksel van het automatische doseerbakje voor vaatwasgel.
2. Voeg voorzichtig vaatwasgel voor de vaatwasser toe tot het aangegeven niveau **MAX**.
3. Verwijder overtollige vaatwasgel buiten het compartiment.
4. Sluit de deksel goed.



### LET OP!

Gebruik alleen vaatwasgel in het automatische doseerbakje! Gebruik geen vaatwaspoeder in het automatische doseerbakje. Afwasmiddel mag niet worden gebruikt omdat het schuim dat zich vormt verhindert dat de vaatwasser effectief werkt.

Sommige dikke vaatwasgels zijn niet geschikt voor het automatische doseerbakje. Voeg een zeer dikke vaatwasgel voor de vaatwasser toe in het handmatige vaatwasmiddelbakje. Raadpleeg de aanbevelingen van de fabrikant van het vaatwasmiddel.

## Dosering vaatwasgel

Vaatwasgel wordt tijdens de hoofdwas afgegeven bij alle programma's behalve bij Zelfreiniging. En beetje extra vaatwasgel wordt ook afgegeven tijdens de voorwas in de volgende programma's:

Auto 45-65°

Intensief 70°

# Groener afwassen

## Energie en water besparen

Als een vaatwasser in een particulier huishouden wordt gebruikt, wordt er over het algemeen minder energie en water verbruikt in vergelijking met het met de hand afwassen van de vaat.

### Spoel niet af met stromend water



Spoel het serviesgoed niet af met stromend water voordat u het in de vaatwasser plaatst. Verwijder alleen de grote voedselresten voordat u de vaat in de vaatwasser plaatst.

### Kies een groen vaatwasmiddel

Lees de milieuverklaring op de verpakking!

Te veel vaatwasmiddel, glansspoelmiddel en zout kan leiden tot minder effectief afwassen en is ook belastender voor het milieu.

### Draai een volgeladen vaatwasser

Bespaar energie en water door te wachten tot de vaatwasser vol is voordat u een programma gaat draaien (zie aantal standaard couverts). Gebruik het  1h 65°-programma met de optie  Speed wash om de vaat te spoelen als er onaangename geuren zijn.

### Draai de programma's op een lagere temperatuur

Indien de vaat slechts licht vervuild is, kunt u een programma met een lage temperatuur selecteren.

### Selecteer vaatwasprogramma – Eco 55°

Dit programma is geschikt voor het wassen van normaal vuile vaat en is het meest effectieve programma wat betreft energie- en waterverbruik. Dit programma wordt gebruikt bij de beoordeling of de EU-wetgeving inzake Ecodesign wordt nageleefd.

Het vaatwasprogramma is ontworpen voor een effectieve afwas waarmee zo weinig mogelijk energie en water wordt gebruikt. Het programma wast lange tijd bij een lage temperatuur.

### Selecteer optie – Combi-drogen

Een korter vaatwasprogramma en betere droogresultaten worden verkregen wanneer u de optie  Combi-drogen gebruikt, die aan het einde van het programma automatisch de vaatwasserdeur opent. Wacht tot de vaatwasser aangeeft dat het programma klaar is en de vaat is afgekoeld voordat u de vaatwasser gaat uitruimen.

### Aansluiten op koud water

Sluit de vaatwasser aan op de koudwatertoevoer indien het gebouw wordt verwarmd met olie, elektriciteit of gas.

### Aansluiting op warmwatertoevoer

Sluit de vaatwasser aan op de warmwatertoevoer (max. 70 °C) indien het gebouw wordt verwarmd met een energiezuinige warmtebron zoals stadsverwarming, zonne-energie of geothermische energie. De keuze van een warmwateraansluiting verlaagt het energieverbruik van de vaatwasser.



### LET OP!

Overschrijd de toegestane temperatuur van het toegevoerde water niet. Diverse materialen in bepaald kookgerei kunnen niet tegen hoge temperaturen. Zie *Breekbare vaat* in hoofdstuk *Inruimen van de vaatwasser*.

# Inruimen van de vaatwasser

## Breekbare vaat

Sommig serviesgoed is niet vaatwasserbestendig. Dit kan diverse oorzaken hebben. Sommige materialen kunnen niet tegen de hoge temperatuur, andere kunnen door het vaatwasmiddel beschadigd worden.

Wees voorzichtig met bijvoorbeeld handgemaakte voorwerpen, delicate decoraties, kristal/glazen, zilver, koper, tin, aluminium, hout en plastic. Kijk naar de aanduiding "Vaatwasser veilig/Dishwasher safe".

## Laden heeft invloed op de resultaten

Laad de vaat zorgvuldig voor de beste was- en droogresultaten met het laagst mogelijke energie- en waterverbruik. Geef uw vaatwasser de beste kans om overal bij te kunnen en alles schoon te maken en om de vaat zo grondig mogelijk te drogen.

- Zorg dat alle vuile oppervlakken naar binnen en naar beneden wijzen!
- Vaat mag niet op of in elkaar worden gestapeld.
- Plaats vaat met holtes, zoals kopjes, zo dat het spoelwater eruit loopt. Dit is ook belangrijk voor plastic vaat.
- Zorg ervoor dat kleine voorwerpen niet door de vaatwasserkorf heen kunnen vallen, zet ze in de bestekkorf.

### LET OP!

Controleer of de sproeiarmen vrij kunnen draaien.

## De korven van de vaatwasser

De vaatwasser is voorzien van een bovenkorf en een onderkorf met een bestekmand.

*Het uiterlijk van de korven kan variëren, afhankelijk van de uitvoering van de vaatwasser.*

## Bovenkorf

Zet glazen, kopjes, schalen, dessertborden en schotels in de bovenkorf. Zorg dat alle vuile oppervlakken naar binnen en naar beneden wijzen! Wijn glazen worden op het wijnglazenrek geplaatst en messen in de messenhouder aan de rechterkant.

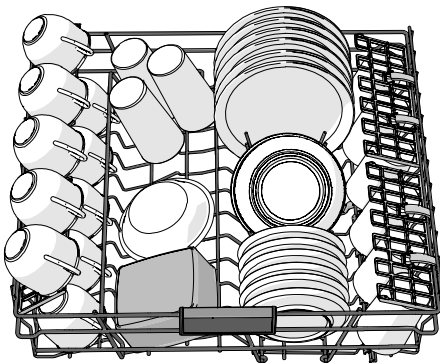

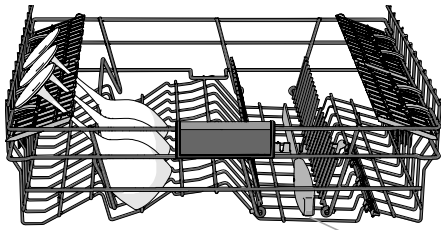

Messenhouder

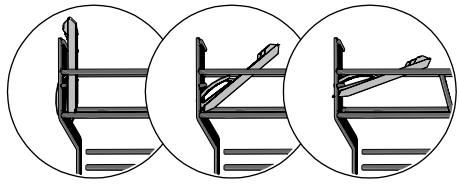

3 posities

## Omhoog en omlaag zetten van de bovenkorf

1. Trek de bovenkorf naar voren.
2. Pak de bovenkorf aan beide kanten beet en til deze omhoog.
3. Als de bovenkorf in de hoogste stand staat en omhoog wordt gebracht, zakt de korf naar de onderste stand.

Let er op dat beide zijden van de mand altijd op dezelfde hoogte moeten worden gezet.

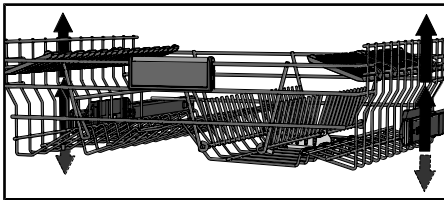

## Verstelbare bordensteunen

De verstelbare bordensteunen kunnen worden neergeklapt om het laden van pannen, kommen en glazen te vergemakkelijken.

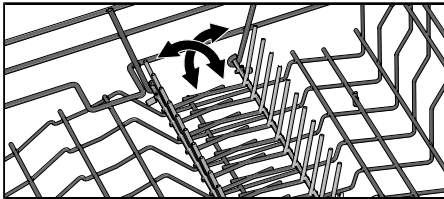

## Onderkorf

Plaats dinerborden, dessertborden, serveerschalen, potten en bestek (in de bestekkorf) in de onderkorf.

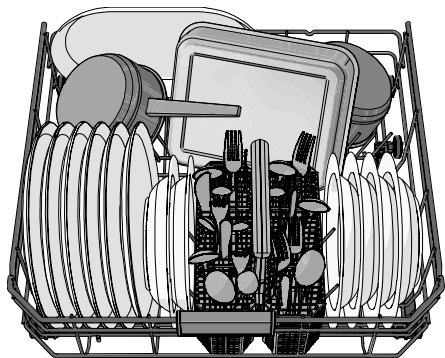

### Verstelbare bordensteunen

De verstelbare bordensteunen kunnen worden neergeklapt om het laden van pannen en kommen te vergemakkelijken.

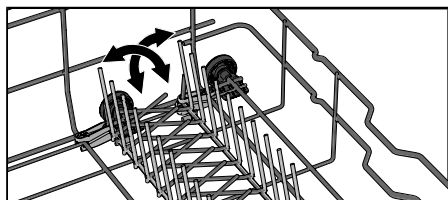

## Bestekkorf

Plaats het bestek met de handvatten naar beneden, behalve messen, en verdeel het bestek zo goed mogelijk. Zorg ervoor dat lepels niet in elkaar vallen.

Plaats de bestekkorf in de onderkorf.

### Bestekkorf met deksel

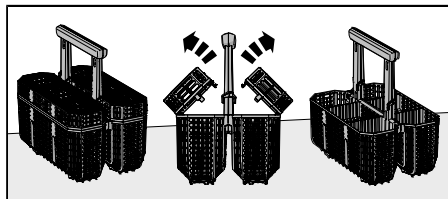

De deksel van de bestekkorf kan worden verwijderd.

## Flexibele bestekkorf

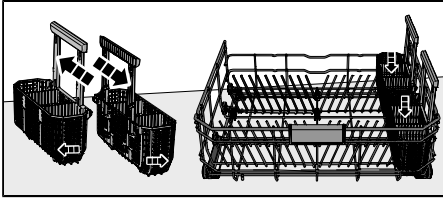

De bestekkorf is flexibel en kan in twee delen worden gescheiden, die vervolgens aan de zijkant van de onderkorf bevestigd kunnen worden.

# Vaatwasser gebruiken

## Voeg vaatwasmiddel toe

Er zijn twee opties om vaatwasmiddel toe te voegen: handmatig of automatisch. Kijk in hoofdstuk *Instellingen* om Automatische dosering vaatwasmiddel te activeren. Het handmatige vaatwasmiddelbakje kan als aanvulling worden gebruikt, zelfs als Automatische dosering vaatwasmiddel is geactiveerd (bijvoorbeeld voor bleekmiddel of als het automatische doseerbakje leeg is).

Houd u aan de aanwijzingen op de verpakking van het vaatwasmiddel. Deze vaatwasser bevat een waterontharder, dus gebruik een dosering vaatwasmiddel en glansspoelmiddel die geschikt is voor zacht water.

Voeg geen vaatwasmiddel toe aan het handmatige vaatwasmiddelbakje wanneer u automatische vaatwasmiddeldosering gebruikt! Te veel vaatwasmiddel kan leiden tot een lager vaatwaseffect en heeft ook een grotere impact op het milieu.

## Handmatig vaatwasmiddelbakje

Het vaatwasmiddelbakje moet droog zijn wanneer het vaatwasmiddel er in wordt gedaan.



Als poeder of vloeibaar vaatwasmiddel wordt gebruikt, voeg dan een kleine hoeveelheid vaatwasmiddel toe in het compartiment voor voorwasmiddel.

### LET OP!

Gebruik alleen vaatwasmiddelen voor de vaatwasser! Afwasmiddel mag niet gebruikt worden, omdat het daarbij gevormde schuim een effectieve werking van de vaatwasser belemmert.

## Alles-in-één vaatwasmiddel

Er zijn veel soorten alles-in-één vaatwasmiddelen op de markt. Lees de aanwijzingen voor deze producten zorgvuldig door.

Wanneer u een alles-in-één vaatwasmiddel gebruikt waarin glansspoelmiddel zit, kunt u deze instelling TAB activeren.

Het gebruik van vaatwastabletten wordt niet aangeraden voor korte programma's (korter dan 75 minuten). Gebruik daarvoor liever poeder of een vloeibaar vaatwasmiddel.

### LET OP!

Optimale was- en droogresultaten krijgt u wanneer u normaal vaatwasmiddel gebruikt tezamen met apart glansspoelmiddel en zout.

Neem contact op met de fabrikant van het vaatwasmiddel als u er vragen over heeft.



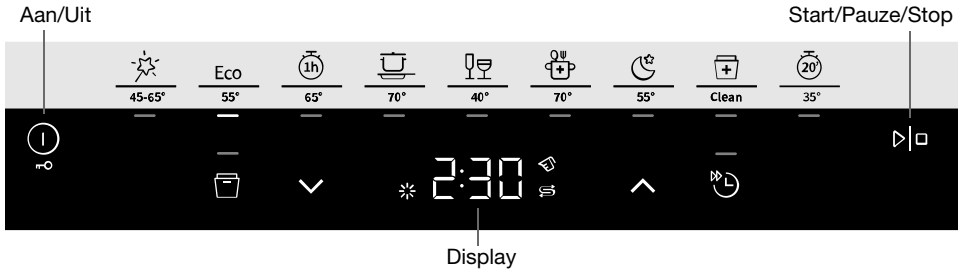

### LET OP!

Het bedieningspaneel kan alleen gebruikt worden als de deur gesloten is.



## Aan/Uit

Sluit de deur goed, anders start de vaatwasser niet. Druk op . Zet ook de waterkraan open als deze dicht staat.

## Kies een programma

Kies een programma dat past bij het soort vaat en hoe vuil de vaat is. Het programma Eco 55° is altijd vooraf geselecteerd.

Druk op het gewenste programma totdat het is geactiveerd, wat wordt aangegeven door een indicatielampje.



### Auto 45-65°

De vaatwasser kan meten hoe vervuild de vaat is en stelt het waterverbruik en de temperatuur daarop af. Wanneer de vaatwasser pas is geïnstalleerd, moet het programma vijfmaal worden gedraaid voordat het afstellen compleet is en de beste resultaten oplevert.

Als Automatische dosering vaatwasmiddel geactiveerd is, wordt ook de dosering van de vaatwasgel aangepast.

### ECO Eco 55°

Dit programma is geschikt voor het wassen van normaal vuile vaat en is het meest effectieve programma wat betreft energie- en waterverbruik. Dit programma wordt gebruikt bij de beoordeling of de EU-wetgeving inzake Ecodesign wordt nageleefd.

U kunt meer lezen over groener afwassen in het hoofdstuk *Groener afwassen*.

Voor sterk vervuilde vaat met veel vet moet een programma met hogere temperaturen worden gebruikt.



### 1h 65°

Een snel programma voor licht opgedroogde etensresten. (Dit programma is niet geschikt voor de verbrande etensresten op bijvoorbeeld ovenschalen.)

De optie Combi-drogen is belangrijk om de beste droogresultaten te krijgen.



### **Intensief 70°**

Een programma met een hoge temperatuur om vet te verwijderen van zeer vuile vaat zoals pannen, braadpannen en ovenschalen. Als er naast deze vaat nog ruimte over is in de vaatwasser, kunt u borden en andere vaat toevoegen.



### **Glas 40°**

Een delicaat vaatwasprogramma met een lage temperatuur voor het wassen van kwetsbare voorwerpen van kristal/glas. Denk eraan om weinig vaatwasmiddel te gebruiken en de voorwerpen zo te plaatsen dat ze elkaar tijdens het wassen niet kunnen raken. Zie ook *Breekbare vaat* in het hoofdstuk *Inruimen van de vaatwasser*. Porselein dat net is gebruikt en geen opgedroogde resten heeft kan ook met dit programma gewassen worden.



### **Hygiëne 70°**

Dit programma is ideaal wanneer er hoge eisen aan de hygiëne worden gesteld, denk aan zuigflessen en snijplanken. De temperatuur is zowel in de hoofdwas als in de laatste spoeling hoog.



### **Nacht 55°**

Een stiller vaatwasprogramma, geschikt voor 's nachts. De programmatijd is langer.



### **Clean (Zelfreiniging)**

Zelfreinigingsprogramma voor het hygiënisch reinigen van de kuip van de vaatwasser, de sproeiarmen en de spoelpijpen.

Dit programma moet worden uitgevoerd (zonder vaat in de machine) met normaal vaatwasmiddel of citroenzuur - voeg het toe aan het handmatige vaatwasmiddelbakje. (Vaatwasmiddel wordt niet automatisch gedoseerd bij de functie Automatische dosering vaatwasmiddel.) Speciale vaatwasserreinigers zijn ook op de markt verkrijgbaar. Raadpleeg *Kuip van de vaatwasser* voor het verwijderen van kalkaanslag in hoofdstuk *Onderhoud en reiniging*.



### **LET OP!**

**CLn** De vaatwasser geeft met regelmatige tussenpozen aan dat Zelfreiniging moet worden gedraaid.



### **Snel 35°**

Een snel programma voor vaat dat net gebruikt is en waar geen opgedroogde restjes op zitten.

## **Opties kiezen**

Druk op de opties om ze te activeren. (De beschikbare opties verschillen per programma.)



### **Combi-drogen**

De ventilator van de vaatwasser, samen met het automatische openen van de deur verkort de programmatijd en zorgt voor een beter droogresultaat. Wacht tot de vaatwasser aangeeft dat het programma klaar is en de vaat is afgekoeld voordat u de vaatwasser gaat uitruimen.

De ventilator van de vaatwasser, samen met het automatische openen van de deur verkort de programmatijd en zorgt voor een beter droogresultaat. Wacht tot de vaatwasser aangeeft dat het programma klaar is en de vaat is afgekoeld voordat u de vaatwasser gaat uitruimen.

De droogtijd bij optie Combi-drogen varieert (van 5 tot 90 minuten) afhankelijk van het model, programma en temperatuur van de eindspoeling.

Druk op  om de optie te activeren, die wordt aangegeven door een indicatielampje.

De Combi-drogen optie is vooraf geselecteerd bij sommige programma's.

*Niet beschikbaar voor: Hygiene 70°, Zelfreiniging*



### **LET OP!**

Voor de beste droogresultaten sluit u de deur niet voordat de droogfase is voltooid en de machine automatisch is uitgeschakeld.







### **WAARSCHUWING!**

De vaatwasserdeur mag niet geblokkeerd of gesloten worden wanneer deze automatisch wordt geopend. Dit kan het deurslotmechanisme beschadigen. Wacht minstens 5 minuten voordat u de deur sluit.



### **Uitgestelde start**

Als u Uitgestelde start kiest, zal de vaatwasser 1-24 uur nadat u op  of  hebt gedrukt, starten.

1. Druk eenmaal op  of  om Uitgestelde start te activeren. Druk er meerdere keren op of houd hem ingedrukt om het gewenste aantal uren in te stellen. De tijd voor Uitgestelde start staat weergegeven op het display.
2. Druk op . De timer telt af en de vaatwasser start na de gekozen vertraging.

Als u optie Uitgestelde start wilt annuleren moet u  gedurende drie seconden ingedrukt houden.

*Niet beschikbaar voor: Zelfreiniging*



### **Speed wash**

Deze optie verkort de programmaduur, maar gebruikt meer energie en water.

Druk op  om de optie te activeren. De programmatijd wordt bijgewerkt op het display.



*Niet beschikbaar voor: Auto 45-65°, Glas 40°, Hygiene 70°, Nacht 55°, Snel 35°, Zelfreiniging*



### **Start/Pauze/Stop**

Druk op . Het display begint met aftellen.

### **Een programma stoppen of wijzigen**

Houd  drie gedurende seconden ingedrukt om het programma te pauzeren. Als u het programma wilt onderbreken of wijzigen nadat u de vaatwasser hebt gestart, houdt u  nog vijf seconden lang ingedrukt.

Open de deur en vul nieuw vaatwasmiddel bij als het deksel van de vaatwasmiddeldoseerbakje is geopend. Sluit de deur. Selecteer vervolgens een nieuw programma en druk op .

### **Resterende tijd**

Wanneer u eenmaal een programma en opties gekozen heeft, wordt de tijd dat het programma de laatste keer duurde op het display weergegeven.

Nadat u de vaatwasser hebt gestart, toont het display de resterende programmatijd. De resterende tijd wordt bijgewerkt tijdens de droogfase.

Dit kan per geval enigszins verschillen afhankelijk van de temperatuur van het instromende water, de hoeveelheid vaat, de omgevingstemperatuur en andere factoren.

## Indien u meer vaat wilt laden<sup>1)</sup>

Houd  $\blacktriangleright$  gedurende drie seconden ingedrukt om het programma te pauzeren. Open de deur. Voeg vaat toe en sluit de deur. Druk op  $\blacktriangleright$ .

## Stroomuitval

Als de vaatwasser is uitgeschakeld vanwege een stroomstoring tijdens het uitvoeren van een vaatwasprogramma, gaat dit programma verder wanneer de stroom wordt hersteld. Als de stroom wordt uitgeschakeld tijdens het drogen, wordt het programma onderbroken.

## Nadat het programma is beëindigd

Als het programma is beëindigd, verschijnt "End" op het display.

Aan het eind van het programma klinkt één kort signaal. Hoofdstuk *Instellingen* beschrijft hoe u deze functie kunt wijzigen.

De vaatwasser schakelt automatisch uit nadat het programma klaar is. Draai de waterkraan elke keer na gebruik dicht.

## De beste droogresultaten

- Laad de vaatwasser volledig.
- Plaats vaat met holtes, zoals kopjes, zo dat het spoelwater eruit loopt. Dit is ook belangrijk voor plastic vaat.
- Vul glansspoelmiddel bij of verhoog de doseringsinstelling van het glansspoelmiddel.
- Activeer de optie  Combi-drogen.
- Laat de vaat afkoelen voordat u de vaatwasser uitruimt.











## De vaatwasser uitruimen

Heet porselein is breekbaar. Laat het in de vaatwasser afkoelen voordat u het eruit haalt.

Ruim de onderkorf eerst uit zodat er geen waterdruppels van de bovenkorf op de vaat in de onderkorf vallen.

<sup>1)</sup> U kunt binnen 5 minuten na het starten van de vaatwasser meer vaat bijladen.

# Programma tabel







| Programma   | Vaatwas-<br>middel (ml) | Opties  | Aantal<br>voorwas-<br>beurten | Hoofdwat-<br>er | Aantal<br>spoelingen | Eindspoe-<br>ling | Verbruikswaarden <sup>1)</sup> |                        |                          |
|---|-------------------------|---|-------------------------------|-----------------|----------------------|-------------------|--------------------------------|------------------------|--------------------------|
|   |                         |   |                               |                 |                      |                   | Afwastijd<br>(ca.<br>uren:min) | Energie<br>(circa kWh) | Waterver-<br>br. (liter) |
|  Auto 45-65°   | 25                      |  <sup>3)</sup> | 1-2                           | 45-65 °C        | 2-3                  | 60 °C             | 2:10-3:10                      | 0,9-1,4                | 11,0-18,0                |
| Eco Eco 55° <sup>2)</sup>   | 25                      |  <sup>3)</sup> |                               | 55 °C           | 2                    | 48 °C             | 3:40                           | 0,74                   | 8,9                      |
|  1h 65°        | 25                      |  <sup>3)</sup> |                               | 65 °C           | 3                    | 65 °C             | 1:00                           | 1,1                    | 14,5                     |
|  Intensief 70° | 25                      |   | 2                             | 70 °C           | 2                    | 70 °C             | 2:50                           | 1,6                    | 16,0                     |
|  Glas 40°      | 20                      |   |                               | 40 °C           | 2                    | 50 °C             | 1:40                           | 0,7                    | 10,0                     |
|  Hygiene 70°   | 25                      |   |                               | 70 °C           | 2                    | 70 °C             | 1:05                           | 1,3                    | 10,5                     |
|  Nacht 55°     | 25                      |   | 1                             | 55 °C           | 2                    | 65 °C             | 5:35                           | 1,4                    | 13,5                     |
|  Snel 35°      | 10                      |  <sup>3)</sup> |                               | 35 °C           | 2                    | 30 °C             | 0:20                           | 0,3                    | 10,0                     |

<sup>1)</sup> De verbruikswaarden variëren, afhankelijk van de temperatuur van het inkomende water, omgevingstemperatuur, belading, geselecteerde extra functies en dergelijke. De waarden van het Eco 55° programma zijn nauwkeurig, de andere waarden zijn indicatief. De ingebouwde waterontharder van de vaatwasser wordt regelmatig geregenereerd om zijn functie te behouden. Regeneratie verlengt het vaatwasprogramma en verhoogt het energieverbruik en het waterverbruik. De frequentie waarmee de waterontharder van de vaatwasser wordt geregenereerd, hangt af van de geselecteerde instelling.



<sup>2)</sup> Dit programma is geschikt voor het wassen van normaal vuile vaat en is het meest effectieve programma wat betreft energie- en waterverbruik. Dit programma wordt gebruikt bij de beoordeling of de EU-wetgeving inzake Ecodesign wordt nageleefd.

<sup>3)</sup> Combi-drogen

# Instellingen

1. Druk op .
2. Om het instellingenmenu van de vaatwasser te openen, houdt u  en  ingedrukt totdat SEt op het display verschijnt.
3. Druk op  om door het instellingenmenu te gaan.
4. Druk op  om door de alternatieven te gaan.
5. Gebruik  om de geselecteerde instelling te bevestigen.
6. Om het menu te verlaten, gaat u erdoorheen of drukt u op .



| Instellingen                | Alternatieven             |   |
|-----------------------------|---------------------------|---|
| Automatisch kinderslot (CL) | 1:00 (Uit)<br>1:01 (Aan)  | U kunt de Automatisch kinderslot instelling activeren om te voorkomen dat kinderen de vaatwasser kunnen starten. Houd  gedurende drie seconden ingedrukt om de Automatisch kinderslot instelling tijdelijk te deactiveren of te activeren.<br><i>CL (Child Lock) verschijnt op het display wanneer u op het bedieningspaneel drukt. (Om te ontgrendelen, houdt u  gedurende drie seconden ingedrukt.)</i> |
| Geluiden                    | 2:00 - 2:03<br>(2:00 Uit) | Een pieptoon bevestigt dat het bedieningspaneel is ingedrukt.<br>Een geluidssignaal geeft aan wanneer een vaatwasprogramma klaar is.<br><i>Foutmeldingen worden altijd aangegeven met een luid geluidssignaal.</i>  |
| Glansspoelmiddel            | 3:00 - 3:05<br>(3:00 Uit) | Instelling voor dosering glansspoelmiddel. Het doseerbakje voor glansspoelmiddel kan worden ingesteld tussen 3:00 (Uit) en 3:05 (Hoge dosering).<br>Verhoog de dosering glansspoelmiddel: <ul style="list-style-type: none"> <li>• Als er watervlekken op het serviesgoed zitten.</li> </ul> Verlaag de dosering glansspoelmiddel: <ul style="list-style-type: none"> <li>• Als er een kleverige witte of blauwe film op het serviesgoed zit.</li> <li>• Als er strepen op het serviesgoed zitten.</li> </ul>   |

| Instellingen   | Alternatieven             |  |
|--|---------------------------|--|
|  |                           | <ul style="list-style-type: none"> <li>Opeenhoping van schuim. Als u zeer zacht water heeft, kunt u het glansspoelmiddel verdunnen met 50:50 water.</li> </ul> <p><i>Instelling af-fabriek: 3:04</i></p>   |
| Waterhardheid  | 4:00 - 4:09<br>(4:00 Uit) | <p>Waterontharder afstellen. Selecteer een instelling afhankelijk van de hardheid van het geleverde water. Het is belangrijk dat deze instelling correct is.</p> <p><i>Zie Waterhardheid in hoofdstuk Voor de eerste afwas. Selecteer 4:00 indien het ingaande water een hardheid heeft die lager is dan 6°dH (10°FH/ 7°eH/ 1,0mmol/l). De waterontharder is gedeactiveerd en er hoeft geen zout toegevoegd te worden.</i></p> <p><i>Instelling af-fabriek: 4:04</i></p> |
| TAB  | 5:00 (Uit)<br>5:01 (Aan)  | <p>Wanneer u een alles-in-één vaatwasmiddel gebruikt waarin glansspoelmiddel zit, kunt u deze instelling activeren. Deze instelling verlaagt de dosering van het glansspoelmiddel en beïnvloedt hoe vaak de ingebouwde wasverzachter van de vaatwasser wordt geregenereerd.</p> <p><i>Instelling af-fabriek: 5:00</i></p>  |
| Automatische dosering vaatwasmiddel 00-40 ml             | 6:00 - 6:40<br>(6:00 Uit) | <p>Activeer deze instelling als u automatische dosering van vaatwasmiddel wilt gebruiken.</p> <p><i>De exacte dosering hangt af van het programma dat wordt uitgevoerd. Voor het programma Auto 45-65° hangt de dosering ook af van hoe vuil de vaat is.</i></p> <p><i>Instelling af-fabriek: 6:00</i></p>   |
| Binnenverlichting wanneer de vaatwasser is uitgeschakeld | 8:00 (Uit)<br>8:01 (Aan)  | <p>Selecteer of de binnenverlichting aan moet gaan wanneer de vaatwasser wordt uitgezet en de deur wordt geopend. (Als de vaatwasser wordt aangezet, gaat de binnenverlichting altijd aan wanneer de deur wordt geopend.)</p>  |
| Uitleesfout  | <b>F--</b>                | <p>Foutmeldingen.</p> <p><i>Wanneer u contact opneemt met de servicedienst, kunnen zij vragen naar de meest recente foutmeldingen.</i></p>   |
| Standaardinstellingen van de fabriek terugzetten         | <b>rSt</b>                | <p>Zet alle instellingen terug naar de fabrieksinstellingen. Selecteer rSt en bevestig door op <b>&gt; &gt;</b> te drukken.</p>  |
| Afluiten   | <b>End</b>                | <p>Verlaat het instellingenmenu van de vaatwasser door End te selecteren en op <b>&lt; &lt;</b> te drukken. (Het menu wordt na drie seconden automatisch gesloten.)</p>  |

# Onderhoud en reiniging

## ✨ Glansspoelmiddel bijvullen

Wanneer het glansspoelmiddel moet worden bijgevuld, gaat het bovenstaande symbool op het display branden.

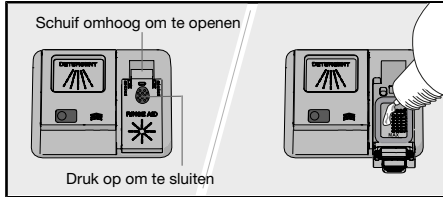

1. Open het deksel van het glansspoelmiddelbakje.
2. Vul glansspoelmiddel bij tot aan de markering **MAX**.
3. Verwijder eventueel gemorste resten glansspoelmiddel rond het bakje.
4. Sluit de deksel goed.

Na het bijvullen, kan het enige tijd duren voordat het symbool weer uitgaat.

## ⚙️ Vul zout bij

Wanneer het zout moet worden bijgevuld, gaat het bovenstaande symbool op het display branden.

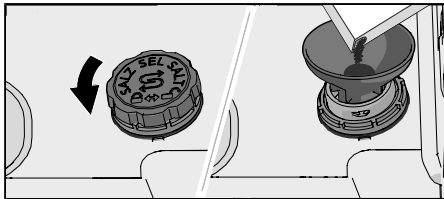

1. Maak het deksel van het zoutreservoir los door het tegen de klok in te draaien.
2. Plaats de bij de vaatwasser geleverde trechter in het vulgat van het zoutreservoir. (Water is alleen de eerste keer nodig.)
3. Voeg voldoende zout toe om het zoutreservoir te vullen (max. 750 gram). Gebruik speciaal zout voor vaatwassers.
4. Veeg overtollig zout weg, zodat het deksel weer stevig kan worden vastgedraaid.

Na het bijvullen, kan het enige tijd duren voordat het symbool weer uitgaat.

## ⚠️ WAARSCHUWING!

Start direct na het vullen van het zoutvat een vaatwasprogramma om roestvorming te voorkomen.

Nooit vaatwasmiddel in het zoutreservoir doen. Dit zal de waterontharder onherstelbaar beschadigen!



## Vaatwasmiddel bijvullen voor automatische dosering

Wanneer de vaatwasgel van de vaatwasser op is en bijgevuld moet worden, verschijnt het bovenstaande symbool op het display. (U kunt nog 1-2 programma's uitvoeren voordat het bakje helemaal leeg is.)

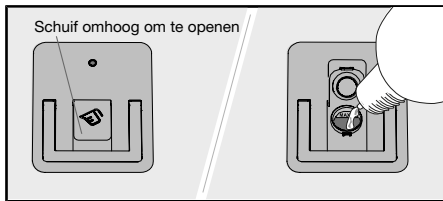

1. Open het deksel van het automatische doseerbakje voor vaatwasgel.
2. Voeg voorzichtig vaatwasgel voor de vaatwasser toe tot het aangegeven niveau **MAX**.
3. Verwijder overtollige vaatwasgel buiten het compartiment.
4. Sluit de deksel goed.

### LET OP!

Gebruik alleen vaatwasgel in het automatische doseerbakje! Gebruik geen vaatwaspoeder in het automatische doseerbakje. Afwasmiddel mag niet worden gebruikt omdat het schuim dat zich vormt verhindert dat de vaatwasser effectief werkt.

Sommige dikke vaatwasgels zijn niet geschikt voor het automatische doseerbakje. Voeg een zeer dikke vaatwasgel voor de vaatwasser toe in het handmatige vaatwasmiddelbakje. Raadpleeg de aanbevelingen van de fabrikant van het vaatwasmiddel.

## Automatische doseerbakje schoonmaken

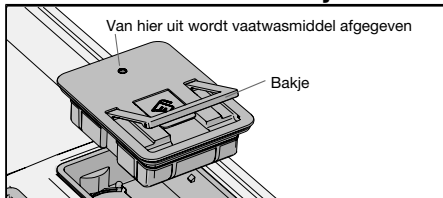

1. Het bakje kan eruit worden getild voor schoonmaken en bijvullen.
2. Controleer of het doseergat niet verstopt is. Reinig het compartiment met heet water.

### LET OP!

Belangrijk - plaats het bakje terug. De vaatwasser mag niet worden gebruikt zonder dat het automatische doseerbakje op zijn plaats zit!

## Filter reinigen

Het filter houdt grotere voedselresten tegen, die niet door de afvoerpomp kunnen. Leeg indien nodig het filter. Het filter moet regelmatig worden schoongemaakt, afhankelijk van hoe vaak de vaatwasser wordt gebruikt.

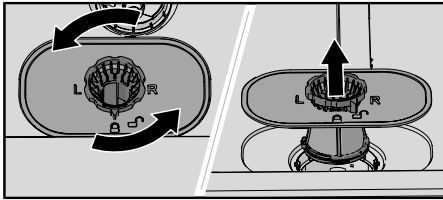

1. Draai de sluitring tegen de klok in en til het filter vervolgens recht omhoog.
2. Leeg het filter en maak het schoon.
3. Plaats het filter terug en draai de sluitring met de klok mee totdat deze stopt. Zorg ervoor dat de randen goed afsluiten.

### LET OP!

De afwasresultaten kunnen worden beïnvloed als het filter niet goed is gemonteerd. De vaatwasser mag niet worden gebruikt zonder dat het filter op zijn plaats zit!

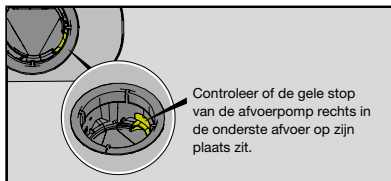

## Het reinigen van de sproeiarmen

Openingen en lagers kunnen soms verstopt raken. Verwijder mogelijk vuil met een paperclip of iets dergelijks. De sproeiarmen hebben ook gaten aan de onderzijde.

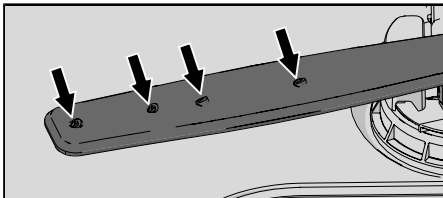

U kunt de sproeiarmen verwijderen om het schoonmaken te vergemakkelijken. Denk eraan dat u ze naderhand weer stevig terug plaatst.

### Bovenste sproeiarm

- Trek de bovenkorf naar voren.
- Draai de lagers van de sproeiarm tegen de klok in los, om de sproeiarm van de bovenkorf te verwijderen.

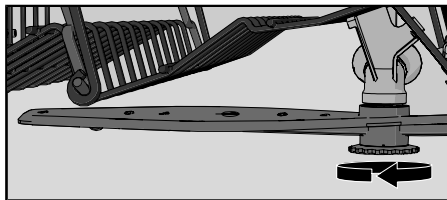

### Onderste sproeiarm

- Trek de onderste sproeiarm recht omhoog om deze te verwijderen.

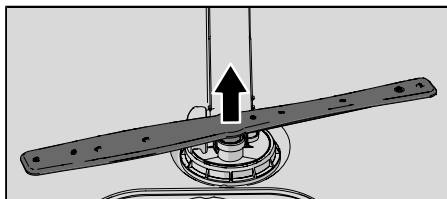

## Schoonmaken van de buitenkant van de vaatwasser

### Deur en deurafdichting

Open de deur. Reinig de zijkanten van de deur en de deurafdichting regelmatig met een licht vochtige doek. Maak de deurafdichting aan de onderste voorrand van de vaatwasser schoon met een afwasborstel.

### Bedieningspaneel

Houd het bedieningspaneel schoon. Veeg het indien nodig af met een droge of licht vochtige doek. Gebruik nooit reinigingsproducten – deze kunnen krassen veroorzaken op het oppervlak.

## CLn - Draai het programma Clean (Zelfreiniging)

### Kuip van de vaatwasser

De kuip van de vaatwasser is gemaakt van roestvrij staal en wordt tijdens normaal gebruik schoon gehouden (bij regelmatig gebruik).

Wanneer u hard water heeft, kan er kalkafzetting ontstaan in de vaatwasser. Als dit gebeurt, kunt u het Zelfreiniging-programma draaien met twee eetlepels citroenzuur in het vaatwasmiddelbakje voor handmatige toevoeging (zonder vaat in de machine). Er zijn ook speciale vaatwasserreinigers te koop.

## Blokkades verwijderen

### De afvoerpomp ontstoppen

Wanneer er nog water in de vaatwasser staat nadat het programma klaar is, kan het zijn dat de afvoerpomp geblokkeerd is door een voorwerp en dit resulteert in de foutmelding Fout waterafvoer.

1. Schakel het apparaat uit met  en haal de stekker uit het stopcontact.
2. Verwijder het groffilter en het fijnfilter.
3. Schep het water uit de kuip van de vaatwasser.
4. Om de afvoerpomp te controleren, verwijdert u de gele stop van de afvoerpomp aan de rechterkant in de onderste afvoer. (Gebruik indien nodig een tang.)
5. Draai met de hand aan het pompwiel dat achter de stop afvoerpomp zit. Verwijder scherpe voorwerpen, zoals glas, voorzichtig.

6. Plaats de stop van de afvoerpomp terug samen met het fijn- en groffilter.
7. Sluit de machine weer aan.

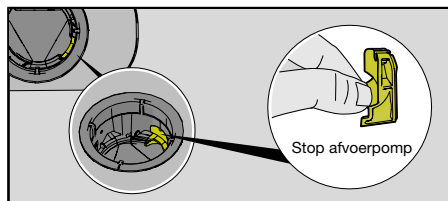

**⚡ LET OP!**

Vergeet niet om de stop van de afvoerpomp terug te plaatsen.

### De toevoerslang ontstoppen

Als er kleine deeltjes in het water zitten, kan het buitenfilter op de toevoerslang verstopt raken, wat leidt tot de foutmelding Fout waterinlaat.

1. Schakel het apparaat uit met  $\text{⏻}$  en haal de stekker uit het stopcontact.
2. Draai de waterkraan dicht.
3. Draai de toevoerslang los.
4. Verwijder zorgvuldig het buitenfilter van de toevoerslang en maak het schoon.
5. Plaats het filter terug en controleer of de afdichtring goed zit.
6. Draai de toevoerslang stevig vast.
7. Steek de stekker in het stopcontact en zet de waterkraan aan. Laat de druk zich opbouwen en controleer of de aansluiting waterdicht is.

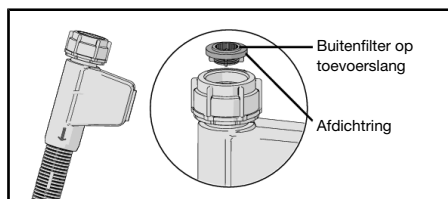









# Problemen verhelpen

| Foutmeldingen |                      | Actie   |
|---------------|----------------------|---|
| <b>F10</b>    | Te veel water        | De afvoerpomp ontstoppen. Zie hoofdstuk <i>Onderhoud en reiniging</i> . Als het probleem zich blijft voordoen, neemt u contact op met het dichtstbijzijnde servicedienst.   |
| <b>F11</b>    | Fout waterafvoer     | Zie "Er blijft water in de vaatwasser achter" onder "Probleem" in de onderstaande tabel. Als het probleem zich blijft voordoen, neemt u contact op met het dichtstbijzijnde servicedienst.  |
| <b>F12</b>    | Fout waterinlaat     | Controleer of de waterkraan open staat. Controleer of het buitenfilter op de toevoerslang niet geblokkeerd is. Raadpleeg <i>De toevoerslang ontstoppen</i> in hoofdstuk <i>Onderhoud en reiniging</i> . Als het probleem aanhoudt, dient u contact op te nemen met de servicedienst.  |
| <b>F40</b>    | Lekkage inlaatklep   | Draai de waterkraan dicht en neem contact op met de dichtstbijzijnde servicedienst.   |
| <b>F41</b>    | Fout element 1       | Draai de waterkraan dicht. Haal de stekker uit het stopcontact en neem contact op met de dichtstbijzijnde servicedienst.  |
| <b>F45</b>    | Fout wisselklep      | Neem contact op met de dichtstbijzijnde servicedienst.  |
| <b>F52</b>    | Waterniveau storing  | Reinig het groffilter en het fijnfilter. Controleer of het buitenfilter op de ingaande slang niet geblokkeerd is. Controleer ook of de afvoerslang is aangesloten volgens de installatievoorschriften. Als de problemen blijven terugkomen, neem dan contact op met de servicedienst. |
| <b>F54</b>    | Te veel water        | Draai de waterkraan dicht en neem contact op met de dichtstbijzijnde servicedienst.<br>Om waterlekkage buiten de vaatwasser te voorkomen, moet u de stekker niet uit het stopcontact halen voordat de waterkraan op de toevoerleiding is dichtgedraaid!                               |
| <b>F56</b>    | Fout omwalspomp      | Neem contact op met de dichtstbijzijnde servicedienst.  |
| <b>F67</b>    | Fout waterinlaat     | Controleer of de waterkraan open staat. Controleer of het buitenfilter op de toevoerslang niet geblokkeerd is. Raadpleeg <i>De toevoerslang ontstoppen</i> in hoofdstuk <i>Onderhoud en reiniging</i> . Als het probleem aanhoudt, dient u contact op te nemen met de servicedienst.  |
| <b>F68</b>    | Fout BLDC afvoerpomp | Neem contact op met de dichtstbijzijnde servicedienst.  |

Druk op een willekeurige knop om de foutmelding te wissen.

| Probleem   | Mogelijke oorzaken  | Actie  |
|--|---|--|
| Het bedieningspaneel reageert niet wanneer erop wordt gedrukt. | Na het sluiten van de deur heeft u te snel op het bedieningspaneel gedrukt. | Wacht even en probeer het dan nogmaals.                                  |
|  | De deur staat open.   | Het bedieningspaneel kan alleen gebruikt worden als de deur gesloten is. |

| <b>Probleem</b>           | <b>Mogelijke oorzaken</b>  | <b>Actie</b>  |
|---------------------------|--|---|
|                           | Kinderslot of Automatisch kinderslot is geactiveerd.   | Zie het hoofdstuk <i>Veiligheidsinstructies</i> .   |
|                           | Vuil op het bedieningspaneel.  | Veeg af met een droge of enigszins vochtige doek.   |
| Deur gaat niet dicht.     | De korven zijn niet juist geplaatst.   | Controleer of de korven correct horizontaal zijn geplaatst.<br><br>Controleer of de vaat niet zodanig geplaatst is dat de korven niet op hun plek zitten.   |
|                           | Het deurslot klikt niet op zijn plaats en vergrendelt niet.  | Controleer het deurslot. Indien deze niet op zijn plaats klikt en vergrendelt, moet u de deur openen.<br><br>Houd  Combi-drogen ingedrukt totdat het display begint af te tellen. Wacht tot het aftellen klaar is (60seconden). Sluit de deur. Controleer of het deurslot op zijn plaats klikt en vergrendelt.   |
| De vaatwasser start niet. |  is niet ingedrukt. | Druk op  . Het display begint met aftellen.  |
|                           | De deur is niet goed gesloten.   | Controleer dit.   |
|                           | U heeft de vaatwasser geopend om er meer vaat in te zetten terwijl er een programma loopt.           | Sluit de deur en druk op  .  |
|                           | Het deurslot is niet op zijn plaats geklikt en is niet vergrendeld.                                  | Controleer het deurslot. Indien deze niet op zijn plaats klikt en vergrendelt, moet u de deur openen.<br><br>Houd  Combi-drogen ingedrukt totdat het display begint af te tellen. Wacht tot het aftellen klaar is (60seconden). Sluit de deur. Controleer of het deurslot op zijn plaats klikt en vergrendelt. |
|                           | Controleer of de optie Uitgestelde start is geselecteerd.  | Houd  drie seconden ingedrukt als u de optie Uitgestelde start wilt annuleren.   |
|                           | De stekker zit niet in het stopcontact.  | Controleer dit.   |
|                           | Er is een zekering/onderbreker geactiveerd.  | Controleer dit.   |
| De vaat is niet schoon.   | De sproeiarmen draaien niet.   | Controleer of de vaat de sproeiarmen niet blokkeert.  |

| Probleem                              | Mogelijke oorzaken  | Actie  |
|---------------------------------------|---|--|
|                                       | Lagers van of gaten in de sproeiarmen geblokkeerd.  | Maak de sproeiarmen schoon. Zie het hoofdstuk <i>Onderhoud en reiniging</i> .  |
|                                       | Ongeschikt vaatwasprogramma.  | Selecteer een programma met een hoge temperatuur om vet te verwijderen van zeer vuile vaat, zoals Intensief 70°.   |
|                                       | Onjuiste dosis vaatwasmiddel.   | Doseer afhankelijk van de waterhardheid. Als u veel te veel of veel te weinig vaatwasmiddel gebruikt, zullen de vaatwasresultaten tegenvallen.   |
|                                       | Oud vaatwasmiddel. Vaatwasmiddel is een beperkt houdbaar product.   | Vermijd grote verpakkingen.  |
|                                       | Automatische dosering vaatwasmiddel is geactiveerd, maar de vaatwasgel wordt niet afgegeven.  | Om te controleren of het vaatwasmiddel wordt afgegeven, moet u  en  gedurende vijf seconden ingedrukt houden. Het symbool  op het display gaat knipperen. Controleer nu of er vaatwasgel voor de vaatwasser is afgegeven. |
|                                       | De vaat is onjuist geladen.   | Plaats geen grote schalen of soortgelijke voorwerpen over porselein. Zet geen zeer hoge glazen in de hoeken van de korven. Zie hoofdstuk <i>Inruimen van de vaatwasser</i> .   |
|                                       | Glazen en kopjes zijn tijdens het programma omgevallen.   | Plaats de vaat zodanig dat deze goed blijft staan.   |
|                                       | De filters zijn verstopt.   | Reinig het groffilter en het fijnfilter.   |
|                                       | De filters zitten niet goed.  | Controleer of de filters correct zijn gemonteerd. Zie hoofdstuk <i>Onderhoud en reiniging</i> .  |
|                                       | Stop afvoerpomp niet aanwezig.  | Controleer of de gele stop afvoerpomp rechts in de onderste afvoer op zijn plaats zit. Zie hoofdstuk <i>Onderhoud en reiniging</i> .   |
| Vlekken op roestvrij staal of zilver. | Bepaalde voedingsmiddelen zoals mosterd, mayonaise, citroen, azijn, zout en dressings kunnen vlekken veroorzaken op roestvrij staal als u ze te lang laat zitten. | Spoel dit soort etensresten af als u de vaatwasser niet onmiddellijk start. Overweeg 1h 65° met de optie Speed wash.   |

| <b>Probleem</b>   | <b>Mogelijke oorzaken</b>   | <b>Actie</b>  |
|---|---|---|
|   | Alle roestvrij stalen voorwerpen kunnen vlekken op zilveren voorwerpen veroorzaken, indien deze met elkaar in contact komen tijdens het vaatwassen. Aluminium kan ook vlekken op de vaat veroorzaken. | Om aanslag en dofte plekken te vermijden moet vaat van verschillende metalen, zoals zilver, roestvrij staal en aluminium gescheiden worden.                                   |
| Vlekken of waas op het serviesgoed.                             | Onjuiste dosering glansspoelmiddel.   | Zie het hoofdstuk <i>Instellingen</i> .   |
|   | De instelling TAB is geactiveerd en een alles-in-één vaatwasmiddel met onvoldoende droogvermogen is gebruikt.   | Ga over op alles-in-één vaatwasmiddel of deactiveer de instelling TAB en vul zout en apart glansspoelmiddel bij. Zie Glansspoelmiddel in hoofdstuk <i>Instellingen</i> .      |
|   | Zoutreservoir leeg.   | Vul zout bij. Zie het hoofdstuk <i>Voor de eerste afwas</i> .   |
|   | Onjuist ingestelde waterontharder.  | Zie Waterhardheid in hoofdstuk <i>Instellingen</i> .  |
|   | De waterontharder lekt zout.  | Controleer of het deksel van het zoutreservoir goed vastzit. Neem anders contact op met de dichtstbijzijnde servicedienst.  |
|   | Een te hoge temperatuur en/of te veel vaatwasmiddel kan intekeningen veroorzaken op kristal. Dit kan helaas niet verholpen, maar alleen voorkomen worden!   | Was kristal af op een lage temperatuur en met een bescheiden dosis vaatwasmiddel. Neem contact op met de fabrikant van het vaatwasmiddel.                                     |
| Er zit een kleverige witte of blauwe film op het serviesgoed.   | Dosering glansspoelmiddel te hoog.  | Verlaag de dosering. Zie het hoofdstuk <i>Instellingen</i> . Als u zeer zacht water heeft, is het wellicht aan te raden om het glansspoelmiddel te verdunnen met 50:50 water. |
| Vlekken na het wassen.  | Lippenstift en thee kunnen moeilijk af te wassen zijn.  | Gebruik een vaatwasmiddel met een bleekmiddel.  |
| Resten vaatwasmiddel in het vaatwasmiddelbakje na het afwassen. | Het vaatwasmiddelbakje was vochtig toen het vaatwasmiddel erin werd gedaan.   | Het vaatwasmiddelbakje moet droog zijn wanneer het vaatwasmiddel erin wordt gedaan.   |
|   | Het vaatwasmiddelbakje was geblokkeerd.   | Controleer of er geen vaat is die ervoor zorgt dat het vaatwasmiddelbakje niet open kan.  |
| Ratelend geluid tijdens het vaatwassen.                         | De vaat is niet goed geladen of de sproeiarmen draaien niet.  | Controleer of het serviesgoed stevig staat. Laat de sproeiarmen ronddraaien om te controleren of deze kunnen draaien.   |



| <b>Probleem</b>  | <b>Mogelijke oorzaken</b>  | <b>Actie</b>  |
|--|--|---|
| Op het display wordt gedurende een langere periode 1 minuut weergegeven. | Het programma duurt langer dan verwacht.   | Geen actie. De programmatijd is opgeslagen en de volgende keer dat het programma wordt gedraaid verschijnt de correcte tijd.  |
| Er blijft water in de vaatwasser achter.                                 | De filters zijn verstopt.  | Reinig het groffilter en het fijnfilter.  |
|  | De filters zitten niet goed.   | Controleer of de filters correct zijn gemonteerd. Zie hoofdstuk <i>Onderhoud en reiniging</i> .   |
|  | Vuil in de afvoerpomp.   | Reinig de afvoerpomp. Zie het hoofdstuk <i>Onderhoud en reiniging</i> .   |
|  | Stop afvoerpomp niet aanwezig.   | Controleer of de gele stop afvoerpomp rechts in de onderste afvoer op zijn plaats zit. Zie hoofdstuk <i>Onderhoud en reiniging</i> .  |
|  | Knik in de afvoerslang.  | Controleer of er geen knikken of scherpe bochten in de slang zitten.  |
|  | Verstopte afvoerslang.   | Ontkoppel de afvoerslang bij de aansluiting op de sifon van de gootsteen. Controleer of er geen vuil vastzit en of de aansluiting een binnendiameter heeft van ten minste 14 mm.  |
| Vieze geur in de vaatwasser.   | Vuil rond de afdichtingen en in de hoeken  | Reinig met een afwasborstel en een weinig schuimend schuurmiddelen.   |
|  | Er zijn gedurende lange tijd programma's geselecteerd met een lage temperatuur.  | Draai één- of tweemaal per maand een programma met een hoge temperatuur. Of draai een zelfreinigingsprogramma. Zie Zelfreiniging in het hoofdstuk <i>Vaatwasser gebruiken</i> .   |
| Vetafzettingen in de vaatwasser.   | Er zijn gedurende lange tijd programma's geselecteerd met een lage temperatuur.  | Selecteer een programma met een hoge temperatuur om vet te verwijderen van zeer vuile vaat, zoals Intensief 70°. Of draai een zelfreinigend programma. Zie Zelfreiniging in het hoofdstuk <i>Vaatwasser gebruiken</i> . |
| De vaat is niet voldoende droog.   | De optie  Combi-drogen is niet geactiveerd. | Activeer de optie  Combi-drogen.   |
|  | De vaatwasser is niet volledig geladen.  | Laad de vaatwasser volledig.  |

| Probleem | Mogelijke oorzaken  | Actie   |
|----------|---|---|
|          | Glansspoelmiddel moet worden bijgevoerd of de dosering is te laag ingesteld.                                  | Vul glansspoelmiddel bij of verhoog de doseringsinstelling van het glansspoelmiddel.  |
|          | De instelling TAB is geactiveerd en een alles-in-één vaatwasmiddel met onvoldoende droogvermogen is gebruikt. | Ga over op alles-in-één vaatwasmiddel of deactiveer de instelling TAB en vul zout en apart glansspoelmiddel bij. Zie <i>Glansspoelmiddel</i> in hoofdstuk <i>Instellingen</i> . |

# Installatie

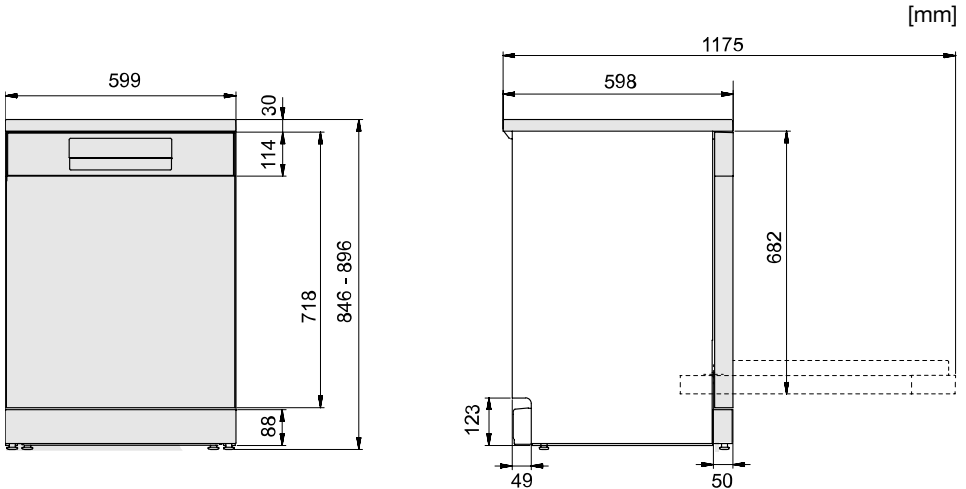

Nominale afmetingen. Werkelijke afmetingen kunnen variëren.

## Veiligheidsinstructies

- Aansluitingen op elektriciteit, water en afvoer moeten door een erkende vakman worden uitgevoerd.
- Volg altijd de geldende voorschriften op voor water, afvoer en elektriciteit.
- Wees voorzichtig tijdens de installatie! Draag beschermende handschoenen! Voer de installatie uit met minimaal twee personen.
- Plaats een lekbak op de vloer onder de vaatwasser om schade door waterlekage te voorkomen.
- Voordat u de vaatwasser op zijn plaats schroeft, dient u deze te testen door het 1h 65°-programma met de Speed wash-optie te draaien. Controleer of de vaatwasser zich met water vult en dit weer afvoert. Controleer ook of er geen aansluitingen lekken.

### **WAARSCHUWING!**

Het ventilatiegat in het onderste deel van de deur mag niet worden afgesloten door een kleed, tapijt of soortgelijk artikel.

### **WAARSCHUWING!**

Draai de watertoevoer dicht wanneer u bezig bent met de installatie van de vaatwasser!

Bij werkzaamheden moet de stekker uit het stopcontact worden getrokken of moet de stroom worden uitgeschakeld!

## Transportbescherming voor de deur

Vergeet niet de transportbescherming voor de deur te verwijderen bij het uitpakken van de vaatwasser.

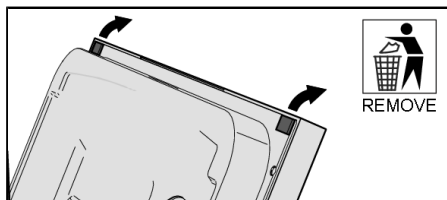

## De vaatwasser plaatsen

De vaatwasser kan onder een werkblad of vrijstaand geïnstalleerd worden. Zorg dat de ondergrond waarop de vaatwasser wordt geplaatst stevig is.

## Bevestig de beschermfolie

Bevestig de beschermende folie onder het werkblad en rond de rand. De functie van de beschermende folie is om het werkblad te beschermen tegen vocht. (De beschermende folie zit in de meegeleverde plastic zak.)

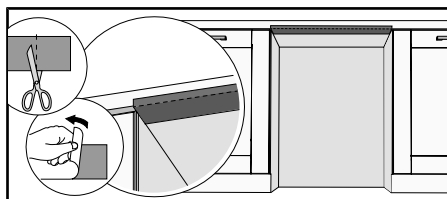

### LET OP!

Het oppervlak waarop de beschermfolie wordt bevestigd moet schoon en droog zijn.

## Stel de hoogte af en schuif de vaatwasser op de juiste plek

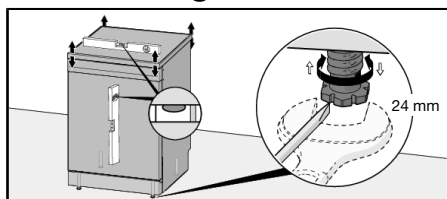

### Vrijstaand

- Zorg voor een stevige ondergrond waarop de vaatwasser wordt geplaatst. Stel de hoogte van de vaatwasser af met behulp van de vier voetjes, zodat de vaatwasser waterpas staat. De vaatwasser mag niet meer hellen dan 5 mm.

### Ingebouwd

1. Begin met het meten van de hoogte van de vloer tot de onderkant van het werkblad.
2. Meet de hoogte vanaf de vloer tot aan de bovenrand van de vaatwasser.

3. Stel de voetjes van de vaatwasser af: draai ze rechtsom om de machine hoger of linksom om de machine lager te stellen.
4. Controleer dat er een luchtopening is van minimaal 3 mm tussen de onderkant van het werkblad en de bovenkant van de vaatwasser.
5. Schuif de vaatwasser op zijn plek.
  - Trek de afvoer- en toevoerslangen aan wanneer de machine op zijn plek wordt geschoven.
  - Controleer de slangen op knikken en scherpe bochten en controleer of er iets is dat de slangen kan beschadigen.

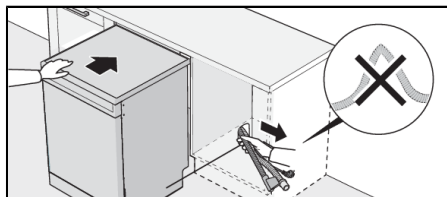

- Controleer of de machine zo is geïnstalleerd dat de deur zonder problemen open gaat, anders kan het zijn dat het deurslot niet goed werkt.
6. Stel de voorste voetjes definitief af (de vaatwasser mag niet meer hellen dan 5 mm).

*De vaatwasser kan ook in een nis worden geïnstalleerd zonder het werkblad. Zie Werkblad van de vaatwasser verwijderen.*

## Afvoeraansluiting

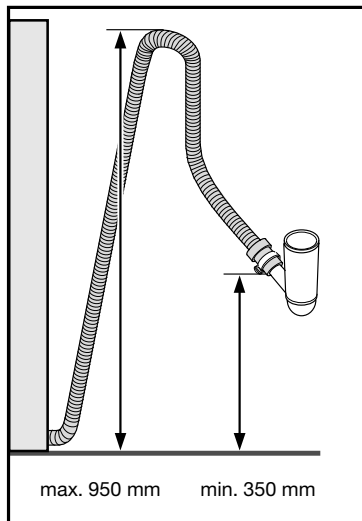
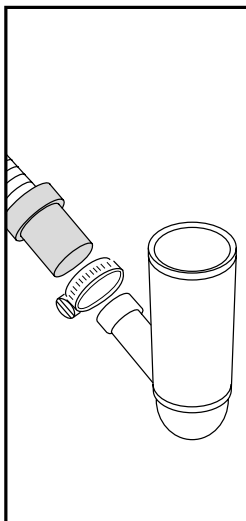
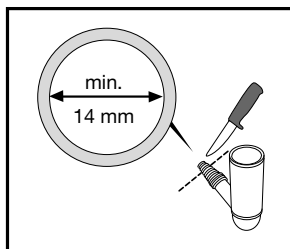
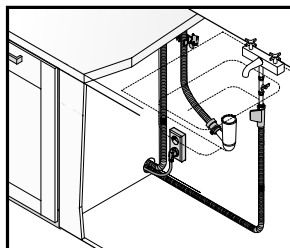

De afvoerslang mag worden uitgeschoven tot maximaal 3 m (de totale lengte van de afvoerslang mag niet meer zijn dan 4,5 m). Eventuele koppelingen en aansluitbuizen moeten een binnendiameter hebben van minimaal 14 mm. Idealiter moet de afvoerslang echter worden vervangen door een nieuwe slang zonder koppelingen.

Geen enkel onderdeel van de afvoerslang mag meer dan 950 mm boven de onderkant van de vaatwasser uitkomen. De slang mag niet direct naar een afvoerput of iets dergelijks geleid worden. In dat geval kan de slang als een sifon fungeren en de vaatwasser legen.

De afvoer van de slang moet altijd minimaal 350 mm boven de onderkant van de vaatwasser zijn.

Zet de afvoerslang vast met een slangenklem. Zorg ervoor dat de afvoerslang niet geknikt is.

### **LET OP!**

Wanneer de afvoerslang wordt aangesloten op een aansluitnippel op de sifon van de gootsteen, moet de slang op dezelfde hoogte worden bevestigd als de onderkant van de gootsteen (1). Er kan anders afwaswater uit de gootsteen teruglopen in de vaatwasser. Voor alternatieve aansluitingen, zie de afbeeldingen 2 en 3. De sifon moet een ontluchting hebben.

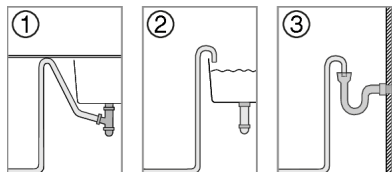

## Aansluiting op watertoevoer

Gebruik uitsluitend de bij de vaatwasser meegeleverde toevoerslang. Gebruik geen oude slangen of andere reserveslangen.

De toevoerleiding moet worden voorzien van een waterkraan (afsluitkraan). De waterkraan moet goed toegankelijk zijn, zodat het water kan worden afgesloten als de vaatwasser verplaatst moet worden.

Wanneer de installatie eenmaal klaar is, kan de waterkraan worden opengedraaid. Wacht even tot de waterdruk zich heeft opgebouwd. Controleer of de aansluiting waterdicht is.

### Aansluiting op koudwatertoevoer

Sluit de vaatwasser aan op de koudwatertoevoer indien het gebouw wordt verwarmd met olie, elektriciteit of gas.

### Aansluiting op warmwatertoevoer

Sluit de vaatwasser aan op de warmwatertoevoer (max. 70 °C) indien het gebouw wordt verwarmd met een energiezuinige warmtebron zoals stadsverwarming, zonne-energie of geothermische energie. De keuze van een warmwateraansluiting verlaagt het energieverbruik van de vaatwasser.

### **LET OP!**

Overschrijd de toegestane temperatuur van het toegevoerde water niet. Diverse materialen in bepaald kookgerei kunnen niet tegen hoge temperaturen. Zie *Breekbare vaat* in hoofdstuk *Inruimen van de vaatwasser*.

## Elektrische aansluiting

Informatie over de elektrische aansluiting vindt u op het typeplaatje. Deze specificatie moet overeenkomen met de stroomvoorziening.

De vaatwasser moet op een geaard stopcontact aangesloten zijn.

De wandcontactdoos moet buiten het installatiegebied worden geplaatst, zodanig dat deze na het plaatsen van de vaatwasser eenvoudig toegankelijk is. Maak geen gebruik van een verlengsnoer!

## Geluidsisolatie plaatsen

(alleen bepaalde modellen)

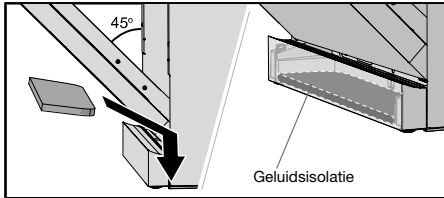
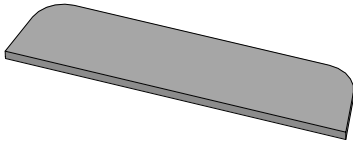

## Werkblad van de vaatwasser verwijderen

De vaatwasser kan zonder zijn werkblad in een nis worden geplaatst. Als het werkblad van de vaatwasser wordt verwijderd moet de vaatwasser onder een apart werkblad worden geïnstalleerd.

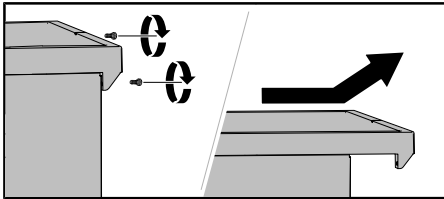

# Service

Lees het hoofdstuk *Problemen verhelpen* voordat u contact opneemt met het servicecentrum. Als u een probleem hebt ondervonden dat u niet kunt oplossen, neem dan contact op met uw dichtstbijzijnde servicecentrum voor professionele hulp, zie [www.etna.nl](http://www.etna.nl). Op onze website staat informatie over de beschikbare reserveonderdelen en wat u zelf kunt repareren.

Wanneer u contact opneemt moet u de gegevens verstrekken die op het typeplaatje staan alsmede het artikelnummer (1) en het serienummer (2).

Houd er rekening mee dat niet-professionele reparaties de veiligheid van de gebruiker in gevaar kunnen brengen en van invloed kunnen zijn op de garantie.

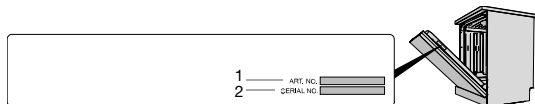

## Aantal programmacycli

Houd  $\nabla$  en  $\text{🕒}$  gedurende 3 seconden ingedrukt om Aantal programmacycli op het display te tonen.

(Als de vaatwasser meer dan 999 cycli heeft voltooid, wordt het aantal duizenden weergegeven, gevolgd door het aantal cycli tot 999. Bijvoorbeeld: 1234 cycli wordt als 001 getoond, gevolgd door 234.)



# Technische gegevens en energielabel

## Technische gegevens

|                                      |                     |
|--------------------------------------|---------------------|
| Hoogte:                              | 846-896 mm          |
| Breedte:                             | 599 mm              |
| Diepte:                              | 598 mm              |
| Gewicht:                             | 40 kg <sup>1)</sup> |
| Aantal standaard plaatsinstellingen: | 14 <sup>2)</sup>    |
| Waterdruk:                           | 0,03-1,0 MPa        |
| Elektrische aansluiting:             | Zie typeplaatje.    |
| Nominaal vermogen:                   | Zie typeplaatje.    |

1) Het gewicht kan verschillen door verschillen in de specificatie.

2) Conform de standaard EN 60436.

## Informatie voor consumenten

Informatie over uw product is te vinden op [www.etna.nl](http://www.etna.nl), waar u ook een link vindt naar de European Product Database for Energy Labelling (Europese productdatabase voor energielabels), EPREL. Of bezoek <https://eprel.ec.europa.eu> direct. Volg de instructies om te zoeken op modelnaam.

Zie de informatie op het serienummerplaatje. Noteer de modelnaam (3).

Dit apparaat bevat een lichtbron/lichtbronnen van energie-efficiëntieklasse D. Lichtbronnen zijn leverbaar als reserveonderdelen en kunnen worden vervangen door de dichtstbijzijnde servicedienst of een gekwalificeerd persoon.

## Informatie voor testinstituut

Informatie over dit product is te vinden in de European Product Database for Energy Labelling (Europese productdatabase voor energielabels), EPREL, en kan ook per e-mail worden [dishwashers@appliance-development.com](mailto:dishwashers@appliance-development.com) besteld.

De aanvraag moet de gegevens bevatten die op het typeplaatje staan alsmede het artikelnummer (1), het serienummer (2) en de modelnaam (3).

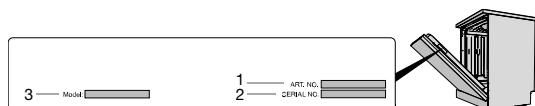



[www.etna.nl](http://www.etna.nl)



880572-a5



*Wij behouden ons het recht voor wijzigingen aan te brengen.*