

# GEBRUIKSAANWIJZING

## »»» Side by Side KOELKAST

AKV879I\_...

## Inhoud

Veiligheids- en waarschuwinginformatie.....	2	Gebruik van het apparaat.....	21
Installeren van uw nieuw apparaat... 8		Reinigen en onderhoud.....	25
Beschrijving van het apparaat.....	13	Nuttige aanwijzingen en tips.....	27
Display-bedieningselementen.....	14	Probleemoplossing.....	29
		Afdanken van het apparaat.....	31



## Veiligheids- en waarschuwinginformatie

Voor uw veiligheid en correct gebruik, voordat u het apparaat installeert en het apparaat voor de eerste keer in gebruik neemt, moet u deze gebruikershandleiding zorgvuldig doorlezen, inclusief de tips en waarschuwingen. Om onnodige fouten en ongevallen te voorkomen, is het belangrijk om ervoor te zorgen dat alle mensen die het apparaat gebruiken, volledig bekend zijn met de werking ervan en de veiligheidsvoorzieningen. Bewaar deze instructies en zorg ervoor dat deze bij het apparaat blijven als het verplaatst of verkocht wordt, zodat iedereen gedurende de gehele levensduur naar behoren is geïnformeerd over het gebruik en veiligheidsmededelingen. Voor de veiligheid van mensenlevens en eigendommen, de voorzorgsmaatregelen van de gebruikershandleiding naleven, aangezien de fabrikant niet verantwoordelijk is voor schade veroorzaakt voor nalatigheid.

### **Veiligheid voor kinderen en anderen personen die kwetsbaar zijn**

- In overeenstemming met de EN-norm  
Dit apparaat kan door kinderen van 8 jaar en ouder en personen met verminderde fysieke, sensorische of mentale capaciteiten of gebrek aan ervaring en kennis worden gebruikt als zij op een veilige manier geïnstrueerd zijn over het gebruik van het apparaat en de betrokken gevaren hebben begrepen. Kinderen mogen niet met het apparaat spelen. Reinigings- en onderhoudswerkzaamheden mag niet zonder toezicht door kinderen worden gedaan.  
In overeenstemming met de IEC-norm  
Dit apparaat is niet bedoeld voor gebruik door personen (inclusief kinderen) met verminderde lichamelijke, zintuiglijke of geestelijke vermogens, of gebrek aan ervaring en kennis, tenzij ze onder toezicht staan of geïnstrueerd werden over het gebruik van het apparaat door een persoon die verantwoordelijk is voor hun veiligheid.

- Houd alle verpakkingsmaterialen uit de buurt van kinderen, omdat er verstikkingsgevaar bestaat.
- Indien u het apparaat gaat afdanken, trekt u de stekker uit het stopcontact, snijdt het netsnoer ervan af (zo dicht mogelijk bij het apparaat) en verwijder de deur, teneinde te voorkomen dat kinderen een elektrische schokken krijgen of zichzelf in het apparaat opsluiten.
- Indien dit apparaat, welke is voorzien van magnetische deurafdichtingen, een ouder model van het apparaat moet vervangen die een veerslot (vergrendeling) op de deur of de deksel heeft, zorg ervoor dat het veerslot onbruikbaar wordt gemaakt voordat u het oude apparaat afdankt. Het bovenstaande zal voorkomen dat het een dodelijke valstrik voor een kind wordt.

## Algemene veiligheid



- **WAARSCHUWING** – Dit apparaat is bedoeld voor gebruik in huishoudelijke en soortgelijke toepassingen zoals -personeelkeukens in winkels, kantoren of andere werkomgevingen;  
-boerderijen en bij klanten in hotels, motels en andere type woonomgevingen;  
-bed en breakfast type omgevingen;  
-catering en dergelijke niet-retail toepassingen.
  - **WAARSCHUWING** – Uitsluitend met drinkwater vullen.
  - **WAARSCHUWING** – Geen explosieve stoffen zoals aerosol blikjes met brandbaar drijfgas in dit apparaat bewaren.
  - **WAARSCHUWING** – Indien het netsnoer beschadig is, moet het worden vervangen door de fabrikant, servicemonteur of gelijkwaardige gekwalificeerd persoon teneinde gevaren te voorkomen.
  - **WAARSCHUWING** – Ventilatieopeningen in de behuizing van het apparaat of in een ingebouwde structuur vrij van obstakels houden.
  - **WAARSCHUWING** – Gebruik geen mechanische apparaten of andere middelen om het ondooiproces te versnellen, andere dan die aanbevolen door de fabrikant.
  - **WAARSCHUWING** – Het koelcircuit niet beschadigen.
  - **WAARSCHUWING** – Gebruik geen elektrische apparaten in de opslagruimte voor levensmiddelen van het apparaat, tenzij zij van het type zijn dat wordt aanbevolen door de fabrikant.
-

- 
- **WAARSCHUWING** – Het koelmiddel en de isolatie drijfgas zijn ontvlambaar. Als u het apparaat afdankt, doe dit alleen bij een erkend afvalverwijderingscentrum. Niet blootstellen aan vlammen.
  - **WAARSCHUWING** – Bij het positioneren van het apparaat moet u ervoor zorgen dat het netsnoer niet verstrikt of beschadigd raakt.
  - **WAARSCHUWING** – Niet meerdere draagbare stopcontacten of verlengsnoeren aan de achterkant van het apparaat plaatsen.

## Vervangen van LED-lampen

- **WAARSCHUWING** – De LED-lampen mogen niet door de gebruiker worden vervangen! Als de oplichtende lampen beschadigd zijn, neemt u contact op met de klantenservice voor assistentie.

Deze waarschuwing geldt uitsluitend voor koelkasten met verlichtingslampen.

## Koelmiddel

Het koelmiddel isobuteen (R600a) bevindt zich in het koelcircuit van het apparaat, isobuteen is een natuurlijk gas met een hoge mate van milieuvriendelijkheid, maar die wel ontvlambaar is. Tijdens transport en installatie van het apparaat, moet u ervoor zorgen dat geen van de componenten van het koelcircuit beschadigd raakt. Het koelmiddel (R600a) is ontvlambaar.

- **WAARSCHUWING** – Koelkasten bevatten koelmiddel en gassen in de isolatie. Koelmiddel en gassen moeten professioneel worden afgevoerd, omdat ze oogletsel of ontsteking kunnen veroorzaken. Zorg ervoor dat leidingen van het koelcircuit niet beschadigd raken voorafgaand aan het afdanken.



### **WAARSCHUWING: Brandgevaar/brandbare materialen**

Als het koelmiddelcircuit beschadigd zou kunnen zijn:

- Open geen vlammen en ontstekingsbronnen.
  - De kamer waar het apparaat zich bevindt, moet grondig worden geventileerd.
-

Het is gevaarlijk om de specificaties of dit product op een of andere manier te wijzigen.

Eventuele schade aan het netsnoer kan kortsluiting, brand, en/of elektrische schok veroorzaken.



## **Elektrische veiligheid**

1. Het netsnoer mag niet verlengd worden.
2. Zorg ervoor dat de stekker niet wordt geplet of beschadigd. Een gebroken of beschadigde stekker kan oververhit raken en brand veroorzaken.
3. Zorg ervoor dat u toegang hebt tot de hoofdstekker van het apparaat
4. Niet aan het netsnoer trekken.
5. In het stopcontact los zit, mag u er geen stekker insteken. Er bestaat gevaar voor elektrische schokken of brand.
6. U mag het apparaat niet bedienen zonder de deksel van de binnenverlichting.
7. De koelkast mag alleen worden voorzien van een netspanning van eenfasige wisselstroom van 220~240V/50Hz. Indien de fluctuatie van de netspanning in de wijk van de gebruiker zo groot is dat de netspanning hoger is dan de bovenstaande scope, moet u ter wille van de veiligheid A.C. Automatische netspanningsregelaar van meer dan 350W naar de koelkast leiden. De koelkast moet een apart stopcontact gebruiken in plaats van een gewone stopcontact tezamen met andere elektrische apparaten. De stekker moet overeenkomen met het stopcontact met aardingsdraad.

## **Dagelijks gebruik**

- Bewaar geen brandbare gassen of vloeistoffen in het apparaat, aangezien er een explosiegevaar bestaat.
  - Gebruik geen elektrische apparaten in het apparaat (bijvoorbeeld elektrische ijsmakers, mixers, enz.).
  - Bij het ontkoppelen, altijd de stekker uit het stopcontact trekken, en niet aan de kabel trekken.
  - Plaats geen warme gerechten in de buurt van de plastic onderdelen van het apparaat
  - Dit koelapparaat is niet bedoeld voor gebruik als inbouwapparaat.
  - Om de temperatuur en de vochtigheid in de buurt van het apparaat te meten en het apparaat beter te laten werken,
-

---

kunt u buiten de kast van het apparaat temperatuur- en vochtigheidssensoren aanbrengen.

- Geen voedingsmiddelen direct tegen de luchtafvoer op de achterwand plaatsen.
- Voorverpakte diepvriesproducten opslaan in overeenstemming met de instructies voor bevroren voedselproductie.
- De opslaginstructies van de fabrikant van apparaten moeten streng worden nageleefd. Raadpleeg de relevante opslaginstructies.
- Plaats geen koolzuurhoudende of warme dranken in het vriesvak, aangezien het druk op het blikje uitoefent, waardoor het kan ontploffen, en schade aan het apparaat wordt veroorzaakt.
- Bevroren voedsel kan brandwonden veroorzaken als het rechtstreeks uit het vriesvak wordt geconsumeerd.
- Plaats het apparaat niet in direct zonlicht.
- Houd brandende kaarsen, lampen of andere onderwerpen met open vlammen uit de buurt van het apparaat
- Het apparaat is uitsluitend bedoeld voor het bewaren van voedsel en/of dranken voor een normale consumptie van huishoudens, zoals uitgelegd in dit instructieboekje. Het apparaat is zwaar. Voorzichtigheid is geboden bij het verplaatsen.
- Geen items verwijderen of aanraken uit het vriesvak als uw handen vochtig/nat zijn, aangezien uw huid letsel kan oplopen of vorst/vriesbrandwonden.
- Gebruik nooit de basis, laden, deuren enz. om op te staan als ondersteuning.
- Diepgevroren voedsel mag niet opnieuw worden ingevroren als het eenmaal ontdooid is.
- Geen ijslolly's of ijsblokjes rechtstreeks uit de vriezer consumeren, aangezien dit vriesbrandwonden in de mond en aan de lippen kan veroorzaken.
- Om te voorkomen dat voorwerpen vallen en letsel aan personen of schade aan het apparaat kunnen veroorzaken, de deurrekken niet overbelasten en plaats niet teveel voedsel in de verladen.

**let op!**

**Onderhoud en reinigen**

---

- Alvorens onderhoudswerkzaamheden uit te voeren, moet u het apparaat uitschakelen en de stekker uit het stopcontact trekken.
- Het apparaat niet reinigen met metalen voorwerpen, stoomreinigers, etherische oliën, organische oplosmiddelen of schuurreinigers.
- U mag geen scherpe voorwerpen gebruiken om rijp uit de koelkast te schrapen. Gebruik een plastic schraper.

### **Installatie Belangrijk!**

- Voor de elektrische aansluiting, voorzichtig de instructies in deze handleiding volgen.  
Het apparaat uitpakken en controleer of er schade is aan het apparaat.
- Sluit het apparaat niet aan als het beschadigd is. Meld mogelijke beschadigingen onmiddellijk aan de winkel waar u het apparaat heeft gekocht. In dat geval de verpakking bewaren.
- Het is raadzaam om tenminste twee uur te wachten, alvorens het apparaat aan te sluiten, om de compressor op beschadigingen te controleren.
- Er moet voldoende luchtcirculatie rondom het apparaat aanwezig zijn, want als dit ontbreekt kan het leiden tot oververhitting. Om te zorgen voor voldoende ventilatie, volgt u de instructies die relevant zijn voor de installatie.
- Wanneer dat mogelijk is moet de achterkant van het product niet te dicht op een muur worden geplaatst, teneinde te voorkomen dat u warme delen aanraakt (compressor, de condensor) om het risico van een brand te voorkomen, en u volgt de instructies die relevant zijn voor de installatie.
- Het apparaat mag niet dicht bij radiatoren of kookplaten worden geplaatst.
- Zorg ervoor dat de stekker toegankelijk is na de installatie van het apparaat.

### **Onderhoud**

- Alle elektrotechnische werkzaamheden die nodig zijn om dit apparaat te installeren, mogen uitsluitend door een elektricien of daartoe bevoegd persoon worden uitgevoerd.
- Dit product mag alleen worden onderhouden door een erkend Service Center en uitsluitend originele onderdelen mogen daarvoor worden gebruikt.
  - 1) Als het apparaat Frost Free is.
  - 2) Als het apparaat een vriesvak bevat.

**Opmerking:** Kinderen in de leeftijd van 3 tot 8 mogen in werking zijnde koelende apparaten vullen en leegmaken.  
(Deze clausule is alleen van toepassing op de EU-regio.)

---

## Installeren van uw nieuw apparaat

Voordat u het apparaat voor het eerst gebruikt, dient u zich bewust te zijn van de volgende tips.

### Ventilatie van het apparaat



Teneinde de efficiëntie van het koelsysteem te verbeteren en energie te besparen, is het noodzakelijk om goede ventilatie rond het apparaat te houden voor de afvoer van warmte. Voor deze reden, moet er voldoende ruimte rondom de koelkast worden gelaten.

**Suggesties:** Het is raadzaam dat er 50-70mm ruimte zit tussen de achterkant en de muur, minstens 100mm vanaf de bovenkant, minstens 100mm vanaf de zijkant tot de muur en een vrije ruimte aan de voorkant om de vriezerdeur 130° te openen en om de koelkastdeur 135° te openen. Zie onderstaande afbeeldingen. Raadpleeg onderstaande afbeeldingen.

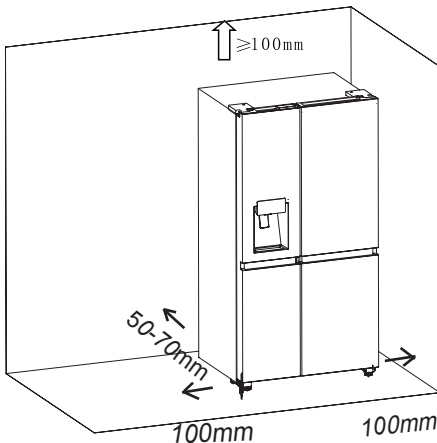

### Relevante informatie (mm)

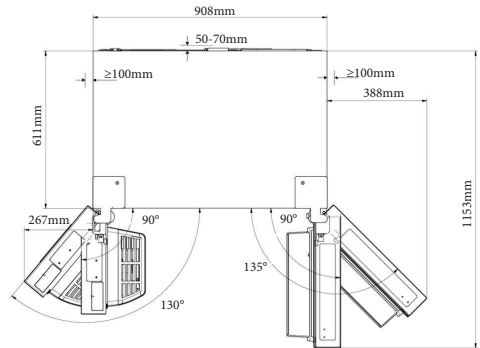

### Opmerking:

- Dit apparaat presteert goed in de klimaatklasse, raadpleeg het typeplaatje. Het kan wellicht niet goed functioneren als u langere tijd bij een temperatuur boven of onder het aangegeven bereik het apparaat heeft gebruikt.

Klimaatklasse	Omgevingstemperatuur
SN	+10°C tot +32°C
N	+16°C tot +32°C
ST	+16°C tot +38°C
T	+16°C tot +43°C

- Uw apparaat op een droge plaats neerzetten om vochtbeschadiging te vermijden.
- Houd het apparaat niet in direct zonlicht, regen of vorst. Houd het apparaat uit de buurt van warmtebronnen, zoals kachels, branden of verwarmingen.



## Nivellering van het apparaat

- Voor voldoende nivellering en luchtcirculatie in de onderste achterkant van het apparaat, de stelvoetjes moeten mogelijk worden aangepast. Gebruik een geschikte sleutel.
- Om de deuren zelfsluitend te maken, kantel de achterkant een kwartslag met 15mm naar achteren of 0,5° door de stelvoeten te draaien.
- Wanneer u het apparaat wilt verplaatsen, vergeet niet de stelvoetjes weer omhoog te draaien, zodat het apparaat vrij kan rollen. Herinstalleer het apparaat bij opnieuw plaatsen op een locatie.

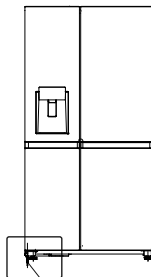
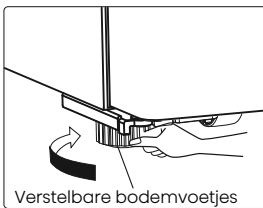
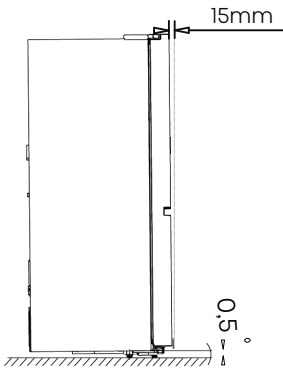

Verstelbare bodemvoetjes

## Waarschuwing!

Voor een correcte installatie moet deze koelkast op een vlak oppervlak van hard materiaal dat dezelfde hoogte als de rest van de vloer worden geplaatst. Dit oppervlak moet sterk genoeg zijn om een volledig geladen koelkast te ondersteunen. De rollers, die geen wielen zijn, mogen alleen worden gebruikt voor voorwaartse of achterwaartse beweging. Bij het zijwaarts verplaatsen van u de koelkast, kan uw vloer en de rollen beschadigd raken.

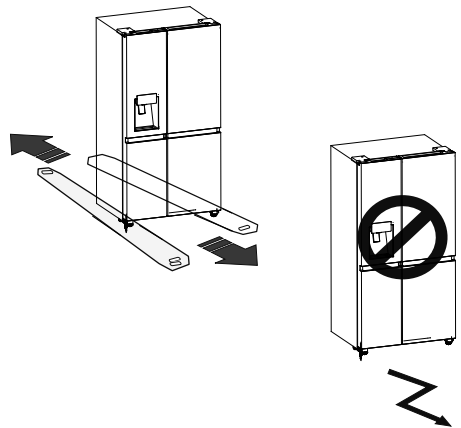

## Het waterfilter installeren en de waterslangen aansluiten

Teneinde het waterfilter te monteren, volgt u de onderstaande installatie stappen. Haal eerst het waterfilter en de waterslangen uit de koelruimte. Bepaal ten tweede de plaats waar het externe filter moet worden gemonteerd.

(Opmerking: Het waterfilter moet op de muur worden gemonteerd waar het eenvoudig kan worden vervangen en niet achter de koelkast op de muur monteren.)

Bepaal ten derde de afstand tussen het filter en de kraan, en de afstand van het filter tot de koelkast. Verleng de leidingen voor op de vereiste lengte. (Snijd de juiste lengtes af van de waterslangen die u op de filterinlaat of -uitlaat wilt aansluiten).

Ten vierde bevestigt u de filterhouder op de muur met een schroevendraaier en bevestigt u het waterfilter.

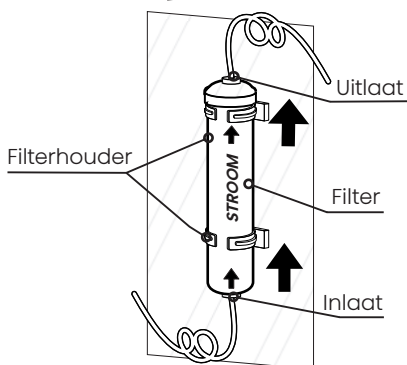
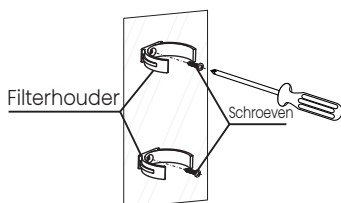

Opmerking!

- De waterslangen moeten volledig in het filter worden ingebracht teneinde te voorkomen dat er water gaat lekken.
- De slanglengte moet minder dan 5m zijn. Indien de waterslang te lang is (> 5m), kan het ijs- en koudwater gehalte worden beïnvloed door onvoldoende waterdruk.
- Snijd de waterslang op de gewenste lengte af.
- Het wordt aanbevolen om een geschikt gekwalificeerd persoon te hebben om het product te installeren.

### Waarschuwing!

- Het waterfilter moet rechtop worden gehouden, zoals aangegeven in de bovenstaande figuur. Het is van cruciaal belang dat de waterinlaat- en -uitlaatslangen op de juiste wijze op het filter worden aangesloten.
- Monteer het filter nooit op de koelkast. Koelvloeistofleidingen kunnen doorboord zijn.

### Installeren van de waterslangen en het filter

Teneinde de waterslangen van het filter te installeren, volgt u de instructies voor het installeren van de stappen hieronder die verwijzen naar de bijgevoegde afbeeldingen.

Neem eerst de 2 klemmen eruit en trek dan de 2 stoppen van de waterfilter eruit.

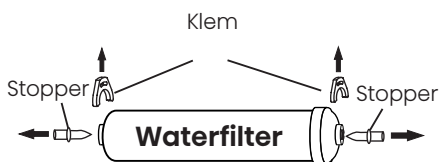

Plaats ten tweede de waterslangen geheel in de inlaat en de uitlaat van het waterfilter.

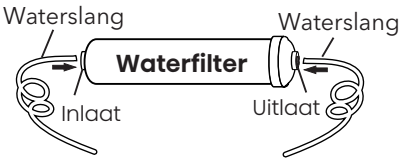

Plaats ten derde de 2 klemmen in de juiste positie zoals op de figuur hieronder, en controleer of elke klem de waterslang stevig vasthoudt.

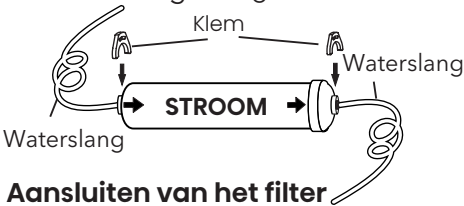

### Aansluiten van het filter inlaatleiding op de watervoorziening

De connector en de terugslagklep worden als één onderdeel geleverd. U moet de nieuwe connector gebruiken en niet de oude die u hebt.

Schroef de adapter op een geschikte wateruitlaat met 3/4" BSP aansluiting en gebruik de moersleutel om hem vast te draaien. Steek de waterleiding volledig in de terugslagklep. Steek vervolgens de klem in het installatiepakket zoals op de onderstaande afbeelding.

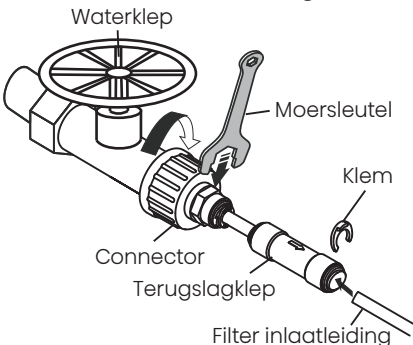

### Opmerking:

• Nadat het filter is geïnstalleerd, opent u de waterklep teneinde het filter vóór gebruik 5 minuten te spoelen.

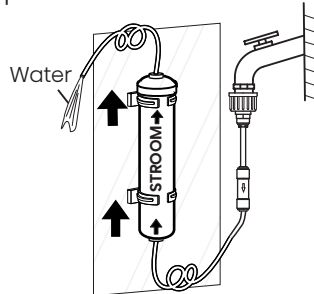

- De eerste donkere verkleuring van het water is normaal.
- De waterleidingen mogen slechts met het drinkwater verbonden zijn.
- Om goed te kunnen functioneren, heeft de ijsmaker een waterdruk van 207~689Kpa nodig.

### Sluit de filteruitlaatleiding aan op de koelkast

De uitlaatleiding van het waterfilter moet via een twee-wegs aansluiting op de inlaatleiding van de koelkast worden aangesloten. De waterslangen moeten volledig in het midden van de connector worden ingebracht teneinde te voorkomen dat er water gaat lekken.

De 2 klemmen in het installatiepakket plaatsen zoals weergegeven in het diagram en controleer vervolgens of elke klem de leiding stevig vasthoudt.

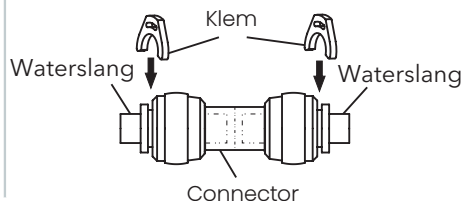

Open de waterkraan om de leidingen door te spoelen, en controleer op lekkage van de waterslangen. Als er lekkage is, controleer dan of de slangen goed verbonden zijn op de plaats waar de connector lekte. Zo niet, installeer ze dan opnieuw en zorg ervoor dat de slangen er volledig in zitten.

**Opmerking:**

- Nadat u de filter uitlaatleiding met de koelkast hebt aangesloten (zoals weergegeven in de onderstaande afbeelding), dient u voor gebruik enkele kopjes water te vullen teneinde de slangen te spoelen.

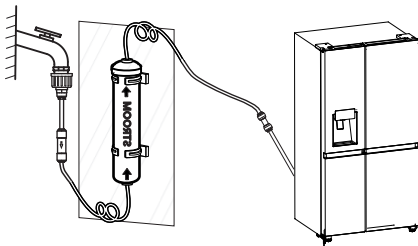

- De waterslangen mogen niet door zware dingen worden ingedrukt en mogen niet te veel buigen.

**Waarschuwing!**

- Controleer na het inschakelen van de waterkraan of er geen lekkage is op alle aansluitpunten van de waterslangen. Bij lekkage moet de kraan onmiddellijk worden dichtgedraaid en moet de wateraansluiting worden vastgedraaid of moeten de slangen volledig in de aansluiting worden gestoken.

## Beschrijving van het apparaat

### Dwarsdoorsnede van het apparaat



- |                                      |  |
|--------------------------------------|--|
| 1. Wifi-module                       | 13. Koelkast zone LED licht                      |
| 2. Vrieszone LED-lampje              | 14. Koelkast deurvak                             |
| 3. Frontplaat Montage van IJsmaker   | 15. Koelkast draagplateau                        |
| 4. IJsemmer Montage                  | 16. Windkanaalafdekking in koelkast              |
| 5. Windkanaalafdekking in vriezer    | 17. Multifunctioneel ladeblok (optie)            |
| 6. Vriezer draagplateau              | 18. Flessenrek (optie)                           |
| 7. Afdekplaat bovenste lade vriezer  | 19. Koelbox afdekplaat                           |
| 8. Vriezer bovenste lade             | 20. Koelkast bovenste lade                       |
| 9. Vriezer deurvak (2-sterren)       | 21. Afdekplaat voor vochtigheidsregeling (optie) |
| 10. Afdekplaat onderste lade vriezer | 22. Onderste verslade                            |
| 11. Onderste lade vriezer            | 23. Rechter stelvoetjes                          |
| 12. Linker stelvoetjes               |  |

**Opmerking:** Door de voortdurende ontwikkeling van onze producten kan het zijn dat uw koelkast enigszins afwijkt van deze handleiding, maar de functies en het gebruik blijven hetzelfde.

**Opmerking:** Om de beste energie-efficiëntie van dit product te waarborgen, plaatst u alle schappen, laden op hun oorspronkelijke positie zoals in de bovenstaande afbeelding.

## Display-bedieningselementen

Het bedieningspaneel bestaat uit twee delen. Het midden van de bovenkant toont de toestand van het apparaat, omgeven door 6 pictogrammen en toetsen. En aan de onderkant zitten drie toetsen met betrekking tot de ijsmaker.

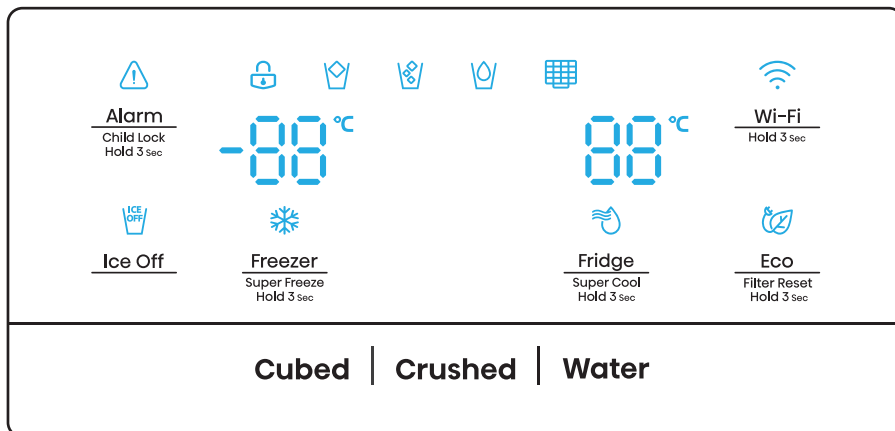

Opmerking:

- Zodra het apparaat is ingeschakeld, lichten alle iconen op het display gedurende 3 seconden op en klinkt er een zoemer. Het kinderslot is uitgeschakeld en de temperatuurinstelling gaat terug naar de vorige instelling.
- Alle icoontjes behalve “Ijsblokjes”, “Gemalen” en “Water” gaan uit als alle toetsen onaangeroerd blijven en alle deuren een minuut lang gesloten blijven.
- Het bedieningspaneel licht op wanneer de deur open is of wanneer u een toets aanraakt.

Let op!

De temperatuur betekent alleen de gemiddelde temperatuur van de hele koelkast. De temperatuur in elk compartiment kan afwijken van wat op het paneel worden

aangegeven, afhankelijk van de hoeveelheid opgeslagen voedsel en de plaats waar de koelkast is geplaatst. Bovendien zal de werkelijke temperatuur van het hogere compartiment en het lagere compartiment verschillend zijn.

**OPMERKING:** Als u de koelkast op een hoge temperatuur zet, zal het voedsel sneller bederven. Voor een optimale conservering van levensmiddelen raden wij aan om bij de eerste ingebruikneming van de koelkast de temperatuur van de koelkast in te stellen op 4°C, en die van de vriezer op -18°C.

Als de vriescapaciteit volgens het typeplaatje moet worden gebruikt, moet het supervriezen minimaal 24 uur voordat de verse producten in het vriesvak worden geplaatst worden ingeschakeld.



**Alarm**  
Child Lock  
Hold 3 sec

## “Kinderslot en Deuralarm”



Deze toets dient twee doelen:

### 1. Kinderslot

Houd “Alarm” 3 seconden ingedrukt om het bedieningspaneel inclusief dispenserfunctie te vergrendelen. Als het bedieningspaneel is vergrendeld, brandt het pictogram “” en werkt geen enkele toets op het bedieningspaneel.

Om het bedieningspaneel te ontgrendelen, houdt u “Alarm” opnieuw 3 seconden ingedrukt.

### 2. Deuralarm

Als de deur van de koelkast of de vriezer langer dan 2 minuten wordt geopend, gaat het deuralarm af. Het pictogram “” begint te knipperen en de zoemer klinkt 3 keer per minuut. Als u de “Alarm”-toets aanraakt tijdens het deuralarm, zal het “” pictogram oplichten en zal het zoemen stoppen. Als u alle deuren sluit, gaat het pictogram “” uit en stopt het gezoem. Bovendien zal het deuralarm automatisch stoppen na 10 minuten.



**Eco**  
Filter Reset  
Hold 3 sec

## “Energie Sparen”

Raak deze toets aan om de Energiebesparingsmodus in of uit te schakelen. Wanneer het is ingeschakeld, zal het Energiebesparingspictogram “” oplichten.

De temperatuur van de koelkast wordt automatisch ingesteld op 6°C en de vriezer op -17°C. Als Energiebesparing is uitgeschakeld, gaat het pictogram uit.



**Ice Off**

## “Ijsmaker”

Dit “” pictogram geeft de toestand van de ijsmakerfunctie aan. Als het aan is, staat de ijsmakerfunctie uit: als hij uit is, is de functie aan. Deze functie kan worden in- of uitgeschakeld door de toets “Ice Off” aan te raken. Opmerking: Wanneer het “” pictogram aan is, geeft het alleen aan dat de ijsbereidingsfunctie is uitgeschakeld, maar de dispenser werkt nog wel.



**Fridge**  
Super Cool  
Hold 3 sec

## “Koelkast temperatuur controle”

Druk op de toets “Fridge” om de temperatuurinstelling van de koelkast te activeren, Druk de toets achter elkaar in, de temperatuur wordt ingesteld in de volgende volgorde:

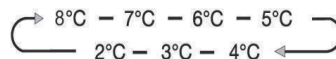

Houd de toets "Fridge" 3 seconden lang ingedrukt, en het "❄️" pictogram licht op, wat aangeeft dat de koelkast in de modus "Super Cool" werkt. Bij die voorwaarde is de temperatuur van de koelkast ingesteld op 2°C. De modus "Super Cool" wordt na 6 uur automatisch uitgeschakeld en de koelkastinstelling keert terug naar de vorige instelling. Druk op de toets "Fridge" of "Eco" om de functie "Super Cool" voortijdig uit te schakelen.

Opmerking: Door de toets "Fridge" aan te raken, keert de koelkast terug naar de vorige instelling en door de toets "Eco" aan te raken, werkt de koelkast in de functie "Eco".



**Freezer**  
Super Freeze  
Hold 3 Sec

"Vriezer temperatuur controle"

Druk op de toets "Freezer" om de temperatuurfunctie van de vriezer te activeren. Als u daarna de toets meerdere keren indrukt, wordt de temperatuur in de volgende volgorde ingesteld:





Houd de "Freezer" toets 3 seconden ingedrukt, en het "❄️" icoon zal oplichten, wat aangeeft dat de koelkast in de modus "Super Freezer" werkt. Bij die voorwaarde is de temperatuur van de vriezer ingesteld op -24°C. Als de vriescapaciteit volgens het typeplaatje moet worden gebruikt, moet het Super Freezer minimaal 24 uur voordat de verse producten in het vriesvak worden geplaatst worden ingeschakeld. De modus "Super Freezer" wordt na 52 uur automatisch uitgeschakeld en de vriesinstelling keert terug naar de vorige instelling. Druk op de toets "Freezer" of "Eco" om de functie "Super Freezer" voortijdig uit te schakelen.

Opmerking: Door de toets "Freezer" aan te raken, keert de koelkast terug naar de vorige instelling, terwijl door de toets "Eco" aan te raken, de koelkast naar de functie "Eco" gaat.

"Dispenser controle"  
Wanneer de vriezerdeur wordt geopend of het kinderslot aan staat, werkt de dispenser niet.

De IJs Type-toets bevat de opties "IJsblokjes" en "Gemalen". Druk op de toets "Cubed" of "Crushed" om het soort ijs te kiezen dat moet worden afgegeven. Of raak de toets "Water" aan om de watermodus te activeren.



Als u de toets IJstype aanraakt, wordt de gekozen modus voor blokjes- of gemalen ijs geactiveerd en gaat het pictogram voor blokjes- “” of gemalen- “” ijs branden.

Als er geen ijs nodig is, schakelt u de functie uit om water en energie te besparen. (Zie 'IJsmaker' hierboven.)

Als u water nodig heeft, raak dan de toets “Water” aan en het waterpictogram “” gaat branden.

#### Waterfilter”

In het algemeen moet u het waterfilter elke 6 maanden vervangen om de hoogst mogelijke waterkwaliteit te garanderen. De staat van het waterfilter wordt berekend door de hoofdbesturing en doorgegeven aan het displaypaneel. De eerste keer dat de stroom wordt ingeschakeld en het water in het filter komt, wordt de filterstaat berekend op 99%. Wanneer de staat van het waterfilter tot 15% daalt, brandt het pictogram “”. Wanneer de filterstatus 10% bereikt, zal het pictogram “” knipperen om u eraan te herinneren het waterfilter te vervangen. U kunt het nieuwe filter kopen bij de winkel waar u uw koelkast heeft gekocht. Nadat u een nieuw waterfilter hebt vervangen, moet u de toets “Eco” 3 seconden ingedrukt houden om de toestand van het waterfilter te resetten. De toestand van het waterfilter wordt herberekend naar 99%.

## Wi-Fi functie

Dit apparaat kan op afstand worden bediend met een smartphone of een tablet. Als het apparaat niet op het thuisnetwerk is aangesloten, functioneert het als een gewoon apparaat.

### Wat heeft u nodig om het toestel aan te sluiten?

- Het signaal van het lokale draadloze netwerk (Wi-Fi) moet voldoende sterk zijn op de plaats waar het apparaat is geïnstalleerd.
- De router van het thuisnetwerk moet verbonden zijn met het internet, en de Wi-Fi-functie op het apparaat moet geactiveerd zijn.
- De smartphone/tablet moet verbonden zijn met het internet.
- Het besturingssysteem van uw smartphone/tablet moet compatibel zijn met de ConnectLife app.

### APPARAAT WI-FI SYMBOLEN

Er zijn 3 Wi-Fi symbolen zoals hierna wordt getoond ('0' / 'P' / '88').

#### • VERBIND APPARAAT MET Wi-Fi

Nadat u de Wi-Fi-functie heeft geactiveerd, verbindt u uw apparaat met uw thuisrouter om uw apparaat te verbinden met de ConnectLife mobiele app.

**Stap 1:** Stel het apparaat in op normale werking. Raak het Wi-Fi-pictogram ongeveer 3 seconden aan. U bent in het menu netwerkverbinding wanneer ‘--’ op het display verschijnt.

**Stap 2:** Druk binnen 60 seconden op de toets Fridge om '0' te selecteren.

**Stap 3:** Tik op het WiFi-pictogram om de selectiemodus te bevestigen. Het Wi-Fi symbool begint te knipperen en het netwerk van dit apparaat is nu open om verbinding mee te maken, gedurende 5 minuten.

**Stap 4:** Als het Wi-Fi-symbool brandt, betekent dit dat de Wi-Fi-verbinding tot stand is gebracht. Het display keert terug naar normaal.

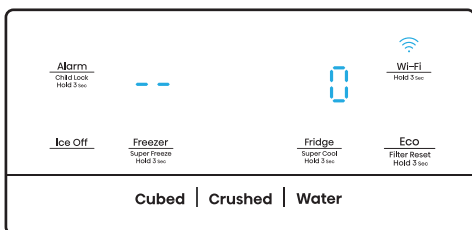

### • APPARAAT MET MEERDERE GEBRUIKERS KOPPELEN

Het apparaat kan gekoppeld worden met uw mobiele apparaat. Koppel eenvoudig een andere gebruiker aan uw apparaat. Hiervoor moet uw apparaat al eerder zijn ingesteld en verbonden met uw thuisnetwerk. Zo niet, ga dan terug en selecteer **INSTELLEN VAN APPARAAT**.

**Stap 1:** Stel het apparaat in op normale werking. Raak het WiFi-pictogram ongeveer 3 seconden aan. U bent in het menu netwerkverbinding wanneer '--' op het display verschijnt.

**Stap 2:** Druk binnen 60 seconden op de toets Fridge om 'P' te selecteren.

**Stap 3:** Tik op het WiFi-pictogram om de selectiemodus te bevestigen. Het netwerk **KOPPELEN** van dit apparaat is nu open om verbinding mee te maken, gedurende 5 minuten.

**Stap 4:** Wanneer het scherm weer normaal wordt, betekent dit dat het **KOPPELEN** van de verbinding geslaagd is.

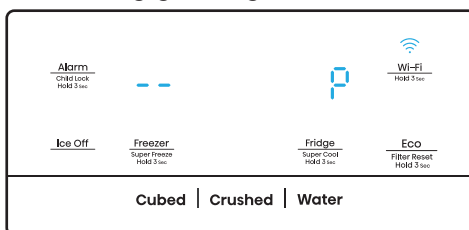

### • ALLE GEBRUIKERS VAN HET APPARAAT ONTKOPPELEN

Door deze functie te activeren wordt de in het apparaat opgeslagen gebruikersinformatie gewist, het apparaat wordt verwijderd uit alle gekoppelde app-gebruikersaccounts.

**Stap 1:** Stel het apparaat in op normale werking. Raak het WiFi-pictogram ongeveer 3 seconden aan. U bent in het menu netwerkverbinding wanneer '--' op het display verschijnt.

**Stap 2:** Druk binnen 60 seconden op de toets Fridge om '88' te selecteren.

**Stap 3:** Tik op het WiFi-pictogram om de selectiemodus te bevestigen en de verbinding te verbreken.

**Stap 4:** Nadat het apparaat is losgekoppeld, komt het automatisch in de distributienetwerkstatus, het Wi-Fi-pictogram knippert en de distributienetwerktijd bedraagt maximaal 5 minuten.

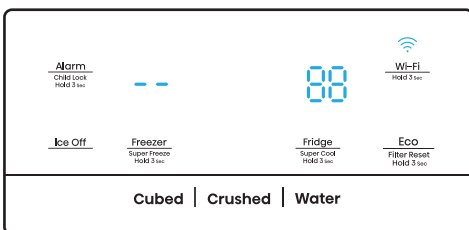

## INFORMATIE!

Wij raden u aan de mobiele app te downloaden en te installeren en een ConnectLife account aan te maken voordat u probeert de verbinding met uw apparaat tot stand te brengen.

### ConnectLife App

De ConnectLife App is gratis te downloaden in de Apple App Store of in de Google Play Store.



### Installeren van de ConnectLife app

1. Ga naar de App Store (op Apple apparaten), App Gallery (op Huawei apparaten) of Google Play store (op Android apparaten) op uw telefoon/tablet.
2. Zoek naar "ConnectLife".



3. Kies de ConnectLife app en installeer deze op uw smartphone/tablet.

### Koelkast toevoegen aan APP

1. Selecteer 'Apparaten toevoegen' of '+'.
  2. Kies 'Koelkast'.

3. Open de Camera in de App om de SN-code (barcode) van het apparaat te scannen. De 23-bits barcode bevindt zich onder het gegevensplaatje aan de binnenkant van de koelkast.

4. Selecteer 'APPARAAT INSTELLEN', volg de instructies en zorg ervoor dat de WiFi functie van het apparaat is geactiveerd, en selecteer vervolgens 'Volgende'.

**Opmerking:** Wanneer het apparaat met het thuisnetwerk is verbonden en andere gebruikers hetzelfde apparaat willen koppelen, kunnen zij direct 'APPARAAT Koppelen' selecteren om te koppelen.

5. Schakel bluetooth in zoals gevraagd, u krijgt nu het apparaat te zien (koelkast HIS - XXXX), selecteer het.

6. Selecteer de veilige Wi-Fi optie, voer het wachtwoord in en maak verbinding.

7. Selecteer de locatie van het apparaat en sla op.

8. Met succes toegevoegd, u kunt nu het apparaat op afstand bedienen.

## Demomodus

De demomodus is bedoeld voor winkeldisplays, en voorkomt dat de koelkast koele lucht produceert. In deze koelingsmodus lijkt het alsof de koelkast werkt, maar er wordt geen koele lucht geproduceerd. Als u naar de demomodus gaat, zal het temperatuurgebied "OF" tonen. Om de demomodus uit te schakelen houdt u de toetsen "Alarm" en "Wi-Fi" tegelijkertijd 3 seconden lang ingedrukt, waarna de zoemer een lang geluid geeft.

### Opmerking!

- Het bedieningspaneel licht op wanneer de deur open is of wanneer u een toets aanraakt.
- Het licht gaat uit zonder een toets aan te raken of de deuren een minuut gesloten zijn.
- Wanneer de koelkast wordt ingeschakeld, lichten alle pictogrammen van het bedieningspaneel 3 seconden op en klinkt er een zoemer. Het Kinderslot is uitgeschakeld. En de temperatuurinstelling keert terug naar de vorige instelling.
- Naarmate de applicatie verder wordt geüpgraded, verwijzen wij u naar de actuele display-interface.

## OPMERKING

Wanneer Wi-Fi is geactiveerd, neemt het energieverbruik toe in vergelijking met de waarden die zijn opgegeven in de indicatieve informatie.

Hierbij verklaart ETNA dat deze radioapparatuur voldoet aan Richtlijn 2014/53/EU en aan de relevante wettelijke vereisten. De volledige tekst van de EU-conformiteitsverklaring is beschikbaar op het volgende internetadres:

<http://www.etna.nl> of

<http://www.etna.be>

Ga naar de modelnaam en controleer de downloads.

- Uitzendfrequentieband(en) en maximaal toegestaan zendvermogen in de operationele frequentieband(en): 2400-2483,5MHz, minder dan of gelijk aan 20dbm.
- Dit apparaat moet worden geïnstalleerd en gebruikt met een minimumafstand van 20cm tussen de radiator en uw lichaam.

## Gebruik van het apparaat

In dit gedeelte leest u hoe u het grootste deel van de handige functies kunt gebruiken. We raden u aan om deze zorgvuldig door te lezen voordat u het apparaat gebruikt.

### 1. Pas de deur aan

Als u merkt dat de deuren niet op hetzelfde niveau zijn, kunt u een schroevendraaier gebruiken om de koelkastdeur aan te passen. Alleen de koelkastdeur kan worden aangepast.

Wanneer de vriezedeur hoger is dan de koelkastdeur. Ten eerste kunt u de sleutel gebruiken om de bout linksom te draaien op het onderste scharnier dat de koelkastdeur kan verhogen. Eenmaal op zijn plaats gebruikt u de moersleutel om de moer vast te zetten.

Als de vriezedeur lager is dan de koelkastdeur. U moet de sleutel gebruiken om de bout met de klok mee te draaien, zodat de koelkastdeur naar beneden gaat. Vergrendel indien eenmaal op zijn plaats.

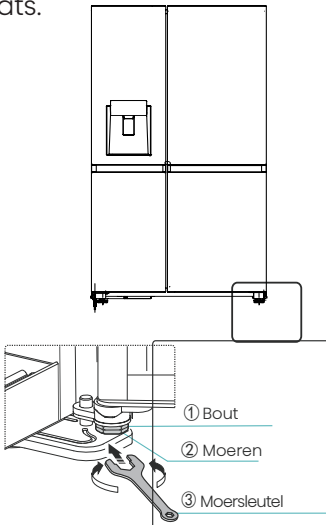

### 2. Gebruik van uw koelkastcompartiment

De koelkastruimte is geschikt voor het opslaan van groenten en fruit. Levensmiddelen binnenin moeten worden verpakt teneinde op te slaan om te voorkomen dat vocht of smaak verloren gaat van andere levensmiddelen.

**Let op!** Sluit nooit de koelkastdeur terwijl de schappen, laden en/of telescopische geleiders uitgeschoven zijn. Het kan zowel het item als de koelkast beschadigen.

### Glazen plateaus en deurvakken

Het koelkastcompartiment is voorzien van verschillende glazen draagplateaus, en verschillende deurvakken die geschikt zijn voor het bewaren van eieren, vloeistof in blik, drank in flessen en verpakte levensmiddelen. Ze kunnen op verschillende hoogten geplaatst worden. Maar plaats niet te veel zware spullen in de vakken. Maak de deurvakken eerst leeg voordat u ze verticaal omhoog tilt.

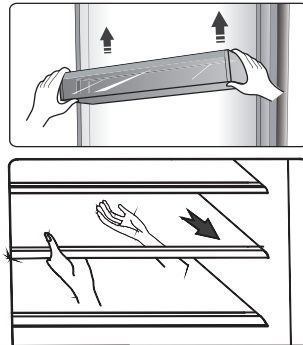

**Opmerking:** De deurvakken en draagplateaus kunnen eruit worden genomen om te worden gereinigd.

Als u de plateaus verwijdert, trekt u deze voorzichtig naar voren totdat het plateau vrijkomt van de geleiders.

Als u de plateaus terugplaatst, controleer of er geen obstakels achter deze zijn en druk ze voorzichtig in de positie.

### Flessenrek

Het wordt gebruikt voor het opslaan van flessen wijn of drankjes.

**Opmerking:** Wees voorzichtig wanneer u wijn of drank uit het flessenrek verwijdert. Het plateau kan worden verwijderd (om op te ruimen) of aangepast om ruimte te besparen.

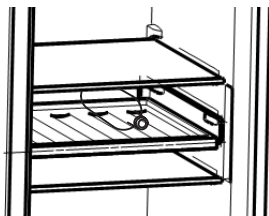

### Laden

Deze zijn geschikt voor opslag van groenten en fruit. De laden kunnen worden verwijderd om te worden gereinigd.

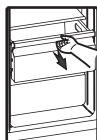

### 3. Gebruik van uw vriezercompartment

Het vriesvak is geschikt voor het bewaren van in te vriezen levensmiddelen, zoals vlees, vis, ijs en andere bederfelijke etenswaren. Let op! Zorg ervoor dat flessen niet langer dan nodig in de vriezer worden gelaten, aangezien bevriezing de fles kan laten breken. Gebottelde of ingeblikte vloeistof

kan exploderen door volumevergroting en mag daarom niet in het vriesvak worden bewaard.

### 4. Gebruik van de afgeefinrichting

U kunt het type ijs of water kiezen door de toets “Cubed” of “Crushed” of “Water” aan te raken.

Wanneer u voor een ijs type kiest, duwt u de dispenser voorzichtig met uw beker. Er komt ijs uit de dispenser.

Zorg ervoor dat de beker in lijn is met de dispenser en dat het ijs precies in de beker valt.

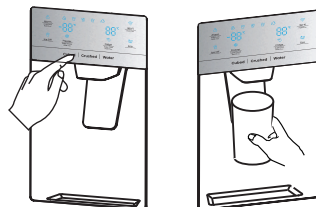

### Opmerking:

- Als u Ijsblokjes selecteert nadat u de functie Gemalen Ijs hebt gebruikt, kan er een kleine hoeveelheid gemalen ijs in uw beker vallen.
- Haal uw kopje of glas niet meteen onder de dispenser vandaan nadat u water of ijs hebt genomen. Wacht 2 of 3 seconden om morsen te voorkomen.
- Trek de hendel niet uit, want dat kan de veer van de hendel beschadigen of breken.
- Doseer tijdens normaal gebruik niet langer dan één minuut ijs om te vermijden dat de motor van de ijsmaker een te hoge temperatuur bereikt.
- Het afgegeven water is koel, niet ijskoud. Als u kouder water met ijs wilt, giet dan eerst ijs in uw glas en vul het dan met water uit de dispenser.

## 5. Gebruik van de IJsemmer

Als u de ijsemmer wilt verwijderen: Houd de handgreep vast zoals weergegeven in de onderstaande afbeelding. Til vervolgens op en trek de ijsemmer langzaam naar buiten om schade te voorkomen.

### Stappen om te verwijderen:

- ① Til de ijsemmer op
- ② Trek de ijsemmer langzaam naar buiten

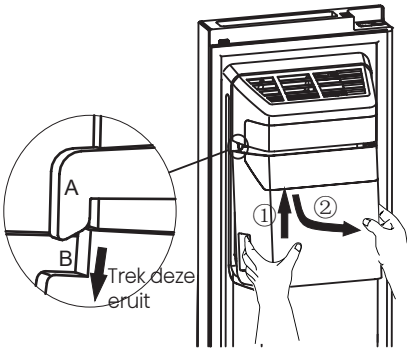

Zorg er bij het terugplaatsen voor dat de twee kanten (B&B') van de ijsemmer in de gespen (A&A') zijn geklemd.

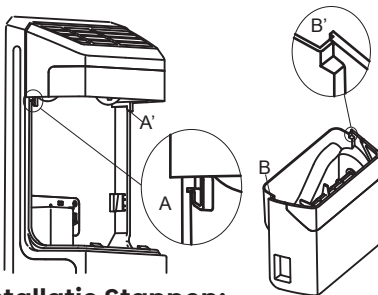

### Installatie Stappen:

- ① Duw de ijsemmer omhoog en zorg dat de twee kanten (B&B') van de ijsemmer in de gespen (A&A') klemmen.
- ② Trek de ijsemmer naar beneden en zorg ervoor dat de ijsemmer door de beugel stevig vastgehouden wordt.

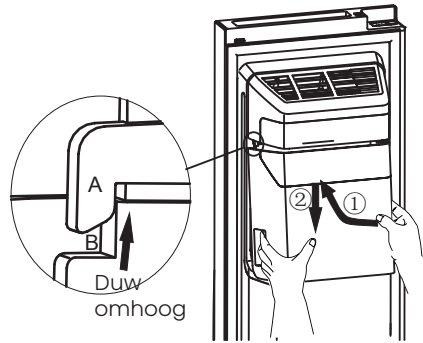

### Opmerking!

- Wanneer de ijsmachine ijs in de emmer stort, horen alle geluiden die u hoort bij de normale werking.
- Als u gedurende lange tijd geen ijs gebruikt, kan ijs in de ijsemmer klonteren. Als dit gebeurt, verwijder dan al het ijs en leeg de emmer.
- Als u op een lange vakantie of zakenreis gaat en de ijsdispensers een tijd niet gebruikt, sluit dan de waterkraan om lekken te voorkomen.
- Als de koelkast te lang is uitgeschakeld, smelt het ijs in de emmer en loopt het water uit de koelkast op de vloer. Om dit te voorkomen, moet u al het ijs in de emmer verwijderen.
- Als er geen ijs uitkomt, controleer dan of er ijs vastzit in de stortgoot en verwijder het. Of trek de ijsemmer naar buiten en controleer op klontjes van ijsblokjes en verwijder ze vervolgens.

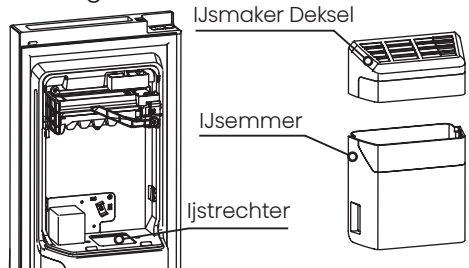



- De eerste portie ijsblokjes na installatie kan klein zijn, omdat er lucht in de watertoevoer is gekomen. Alle lucht wordt tijdens normaal gebruik verwijderd. Als de ijsblokjes nog steeds klein zijn, controleer dan of het water in de toevoer circuleert, of de waterklep ver genoeg is geopend en dat het water onder hoge druk staat.
- Om de ijsemmer te reinigen, wast u hem met een mild reinigingsmiddel, spoelt u hem goed af en droogt u hem grondig. Gebruik geen agressieve of schurende reinigingsmiddelen of oplosmiddelen.
- Controleer voordat u de ijsemmer terugplaatst, of de twee koppelingen in een geschikte hoek staan om correct te kunnen worden aangesloten. Zo niet, draai dan de ijsemmerkoppeling in de juiste hoek zodat deze overeenkomt met de motorkoppeling.

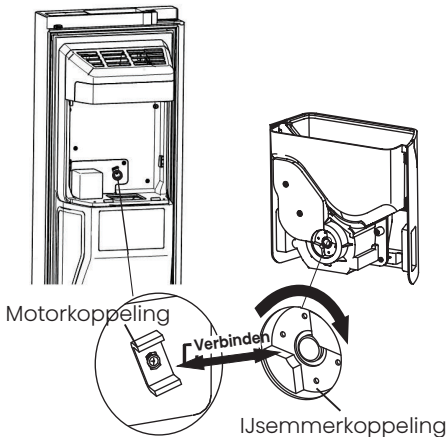

- Wilt u meer ruimte om etenswaren in op te bergen, dan kunt u de ijsemmer vervangen door de opbergbak. "IJs Uit" moet zijn ingeschakeld om ervoor te zorgen dat de ijsmaker is uitgeschakeld.

- De opslagbox is optioneel (niet bevestigd). Als het product dit accessoire heeft, raadpleeg dan de volgende instructies.

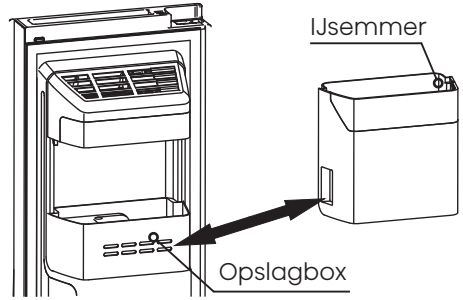

### Waarschuwing!

- Steek uw vingers, handen of andere ongeschikte voorwerpen niet in de ijskoker of ijsemmer. Dit kan persoonlijk letsel of materiële schade veroorzaken.
- Laat uw kinderen niet aan de dispenser hangen of aan de ijsopslagbak trekken. Dit kan resulteren in letsel.

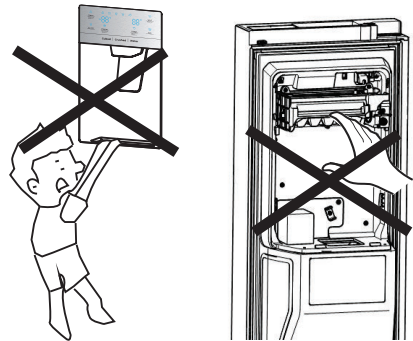

- Er is een waterleidingverbinding tussen ijsmachine en wateropslagbak, probeert u niet zelf het hele waterleidingsysteem te demonteren. Het is aan te bevelen dat een goed gekwalificeerde persoon deze werkzaamheden uitvoert.
- Gebruik geen buitensporige kracht om de deur te openen of te sluiten, anders kan er water uit de ijsmaker morsen.



## Reinigen en onderhoud

Om hygiënische redenen moet het apparaat (met inbegrip van exterieur en interieur accessoires) regelmatig worden gereinigd (tenminste iedere twee maanden).

### Waarschuwing!

Het apparaat mag niet worden aangesloten op het elektriciteitsnet tijdens het reinigen. Gevaar voor elektrische schokken! Vóór het reinigen het apparaat uitschakelen en de stekker uit het stopcontact trekken.

### Behuizing reinigen

Om een goede uitstraling van uw apparaat te behouden, moet u het regelmatig reinigen.

- Het bedieningspaneel met een schone, zachte doek afvegen.
- Water op de reinigingsdoek spuiten in plaats van direct op het oppervlak van het apparaat te spuiten. Dit zorgt voor een gelijkmatige verdeling van vocht aan het oppervlak.
- De deuren, handgrepen en oppervlakken van de behuizing met een mild reinigingsmiddel reinigen en vervolgens met een zachte doek drogen.

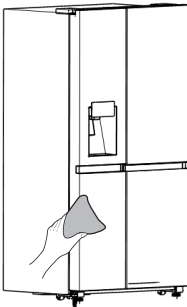

### Waarschuwing!

- Geen scherpe voorwerpen gebruiken aangezien ze het oppervlak waarschijnlijk zullen krassen.
- Geen verdunner, auto reinigingsmiddel, Clorox, etherische olie, schuurmiddelen of organisch oplosmiddel, zoals benzeen gebruiken voor het reinigen. Ze kunnen het oppervlak van het apparaat beschadigen en brand kunnen veroorzaken.

### Binnenkant reinigen

U moet de binnenkant van het apparaat regelmatig reinigen. Het is makkelijker te reinigen wanneer de voedselvoorraden laag zijn. U kunt de lades en plateaus verwijderen voor een grondige reiniging. Veeg de binnenkant van de vriezer schoon met een milde oplossing van natriumbicarbonaat en spoel deze vervolgens af met warm water met een uitgewrongen spons of doek. Helemaal droog maken.

Alle oppervlaktes en verwijderbare onderdelen grondig drogen voordat u ze weer terugplaatst.

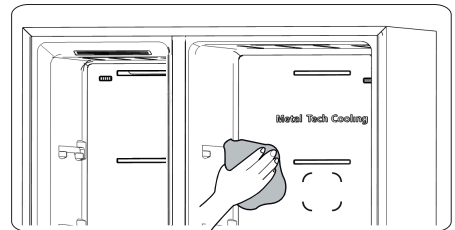

Hoewel dit apparaat automatisch ontdooit, kan een laagje rijp vaak voorkomen op het interieur van het vriesvak of als het te lang geopend wordt of open blijft staan. Als het rijp te dik is, kies een tijd wanneer de vriezer bijna leeg is en ga als volgt te werk:

1. Haal de levensmiddelen uit de vriezer, trek de stekker uit het stopcontact en laat de deuren open. Ventileer de kamer grondig om het ontdooien te versnellen.
2. Wanneer het ontdooien is voltooid, reinig de vriezer zoals hierboven beschreven.

### **Waarschuwing!**

Geen scherpe voorwerpen gebruiken om rijp van het vriesvak te verwijderen. Pas nadat het interieur helemaal droog is, moet het apparaat weer worden ingeschakeld en de stekker weer in het stopcontact steken.

### **Deurafdichtingen schoonmaken**

Zorg ervoor dat deurrubbers schoon blijven. Kleverig eten en drinken kunnen ervoor zorgen dat afdichtingen aan de behuizing kleven en scheuren wanneer u de deur opent. Was de afdichting met een mild reinigingsmiddel en warm water. Afspoelen en het goed drogen na het reinigen.

### **Waarschuwing!**

Pas nadat de deurafdichtingen helemaal droog zijn, moet het apparaat worden ingeschakeld.

### **Vervangen van het LED-lampje**

Waarschuwing: De LED-lamp moet worden vervangen door een deskundig persoon. Volg onderstaande stappen als het LED-lampje is beschadigd:

1. De stekker van het apparaat uit het stopcontact trekken.
2. Verwijder de afdekking van de lamp door omhoog te tillen en het LED-licht eruit te trekken.
3. Houd de LED-lamp met één hand vast en trek met de andere hand terwijl u op de connectorvergrendeling drukt.
4. Vervang het LED-licht en klik het correct op zijn plaats en plaats de lichtkap.

### **OPMERKING:**

Dit product bevat een lichtbron met energie-efficiëntieklasse <G>.

## Nuttige aanwijzingen en tips

### Energiebesparende tips

We raden u aan de tips te volgen om energie te besparen.

- Probeer te voorkomen dat de deur lange tijd open staat om energie te besparen.
- Zorg ervoor dat het apparaat uit de buurt van warmtebronnen wordt geplaatst (Direct zonlicht, elektrische oven of kooktoestel enz.)
- De temperatuur niet kouder instellen dan nodig.
- Geen warm voedsel of verdampingsvloeistof in het apparaat bewaren.
- Plaats het apparaat in een goed geventileerde vochtvrije ruimte. Raadpleeg het hoofdstuk voor het installeren van uw nieuw apparaat.
- De beschrijving van het apparaat toont de juiste combinatie voor de lades, groentelade en plateaus, pas de combinatie niet aan omdat dit ontworpen is om de meest energiezuinige configuratie te zijn.

### Tips voor het koelen van vers voedsel

- Geen warm voedsel direct in de koelkast of vriezer plaatsen, de binnentemperatuur zal stijgen wat resulteert dat de compressor harder moet werken en meer energie zal verbruiken.
- Bedek of pak het voedsel in, in het bijzonder wanneer het een sterke geur heeft.
- Het voedsel op de correcte manier plaatsen, zodat er lucht rondom kan circuleren.

### Tips voor het koelen

- Vlees (Alle soorten) verpakken in polyethyleen: verpakken en op de glazen plaat op het schap boven de groeten en fruitlade plaatsen. Volg altijd de opslagtijden van levensmiddelen en de door de fabrikanten voorgestelde data.
- Gekookt eten, koude gerechten, enz.:

Ze zouden moeten worden bedekt en kunnen op elk plateau worden geplaatst.

- Groenten en fruit:

Ze moeten bewaard worden in de speciale lade.

- Boter en kaas:

Moet worden verpakt in luchtdichte folie of gewikkeld in plastic folie.

- Melkflessen:

Moeten een deksel hebben en in de deurvakken worden bewaard.

### Tips voor het invriezen

- Voor het eerste opstarten of na een periode van buitengebruik, laat het apparaat voor tenminste 2 uren draaien op de hoogste instelling, voordat u voedsel in het compartiment plaatst.
- Bereid voedsel voor in kleine porties om het snel en compleet in te vriezen en om het mogelijk te maken om vervolgens slechts de benodigde hoeveelheid te ontdooien.
- Wikkel het voedsel in aluminiumfolie of polyethyleen die luchtdicht zijn.
- Zorg ervoor dat vers, niet-bevroren voedsel niet in aanraking komt met het voedsel dat al is ingevroren om gedeeltelijk ontdooien te voorkomen.

---

- Het wordt aanbevolen om het soort voedsel en de datum op elk bevroren pakket te noteren, teneinde de bewaartijd bij te houden.

### **Tips voor de opslag van bevroren voedsel**

- Zorg ervoor dat bevroren voedsel correct door de supermarkt is opgeslagen.
- Eenmaal ontdooit, zal voedsel snel verslechteren en mag niet opnieuw worden ingevroren. De opslagperiode die door de voedselproducent is aangegeven, mag niet overschreden worden.

### **Uitschakelen van uw apparaat**

Als het apparaat voor een langere periode moet worden uitgeschakeld, dienen de volgende stappen dienen te worden genomen om schimmel op het apparaat te voorkomen.

1. Verwijder al het voedsel.
  2. De stekker uit het stopcontact trekken.
  3. De binnen goed reinigen en drogen.
  4. Zorg ervoor dat alle deuren wijd open zijn om lucht te laten circuleren.
-

## Probleemoplossing

Indien u een probleem met uw apparaat ervaart of bezorgd bent dat het apparaat niet goed functioneert, kunt een aantal makkelijke controles uitvoeren voordat u assistentie aanvraagt, zie hieronder.

**Waarschuwing!** Het apparaat niet zelf proberen te repareren. Als het probleem aanhoudt nadat u alle onderstaande controles heeft uitgevoerd, moet u contact opnemen met een gekwalificeerde elektricien, geautoriseerde service engineer of de winkel waar u het product heeft gekocht.

Probleem	Mogelijke oorzaak & Oplossing
Het apparaat werkt niet naar behoren	Controleer of het netsnoer goed is aangesloten op het stopcontact.
	Controleer de zekering of de stroomkring van uw netvoeding, indien nodig vervangen.
	De omgevingstemperatuur is te laag. Probeer de kamertemperatuur op een lagere temperatuur te zetten om dit probleem op te lossen.
	Het is normaal dat de vriezer niet werkt om de compressor te beschermen tijdens de automatische ontdooicyclus of gedurende een korte tijd nadat het apparaat is ingeschakeld.
Geuren uit de compartimenten	Het interieur moet mogelijk worden gereinigd.
	Sommig voedsel of sommige verpakkingen veroorzaken geuren.
Lawaai van het apparaat	De geluiden hieronder zijn vrij normaal: <ul style="list-style-type: none"> <li>• Draaiende compressor geluiden.</li> <li>• Luchtbewegingsgeluid van de kleine ventilatormotor in de koelkastruimte of andere compartimenten.</li> <li>• Gorgelend geluid vergelijkbaar met water koken.</li> <li>• Poppend geluid tijdens automatische ontdooiing.</li> <li>• Klikgeluid voordat de compressor start.</li> </ul>
	Andere ongewone geluiden zijn te wijten aan de volgende redenen en het kan nodig zijn om dit te controleren en actie te ondernemen: De behuizing is niet waterpas. De achterkant van het apparaat raakt de muur. Flessen of containers stoten tegen elkaar.

De motor draait continu	<p>Het is normaal om vaak het geluid van de motor te horen, het zal in de volgende omstandigheden meer moeten draaien:</p> <ul style="list-style-type: none"> <li>• Temperatuurinstelling wordt kouder ingesteld dan nodig.</li> <li>• In het apparaat is onlangs een grote hoeveelheid warm voedsel opgeslagen.</li> <li>• De temperatuur buiten het apparaat is te hoog.</li> <li>• Deuren worden te lang of te vaak geopend.</li> <li>• Nadat u het apparaat hebt geïnstalleerd of het voor lange tijd is uitgeschakeld.</li> </ul>
Een laag rijp treedt op in het compartiment	<p>Controleer of de ventilatie-openingen niet door voedsel geblokkeerd zijn en zorg ervoor dat voedsel in het apparaat geplaatst is om voldoende ventilatie mogelijk te maken. Zorg ervoor dat de deur volledig gesloten kan worden. Raadpleeg het hoofdstuk over reinigen en onderhoud om het ijs te verwijderen.</p>
Temperatuur aan de binnenkant is te warm	<p>U heeft mogelijk de deuren te lang of te vaak geopend; of de deuren worden door een obstakel open gehouden; of het apparaat heeft onvoldoende speling aan de zijkant, achterkant en bovenkant.</p>
Temperatuur aan de binnenkant is te koud	<p>Verhoog de temperatuur; zie hoofdstuk 'Koelkast temperatuur controle'.</p>
Deuren kunnen niet gemakkelijk worden gesloten	<p>Controleer of de bovenkant van de koelkast naar achteren is gekanteld met 10-15mm om de deur zelf te laten sluiten, of als iets binnenin voorkomt dat de deuren kunnen sluiten.</p>
Water druppelt op de vloer	<p>Controleer of de koelkast langdurig uitgeschakeld was, aangezien dit kan resulteren dat het ijs in de emmer smelt en water op de vloer lekt.</p>
Het licht werkt niet	<ul style="list-style-type: none"> <li>• Het LED-lampje kan beschadigd zijn. Reinigen en onderhoud over het vervangen en onderhoud van de LED-lampjes.</li> <li>• Het besturingssysteem heeft het licht als gevolg van een te lang openstaande deur uitgeschakeld, de deur sluiten en opnieuw openen om de lichten opnieuw te activeren.</li> </ul>
Ijs wordt niet afgegeven	<ul style="list-style-type: none"> <li>• Heeft u 10 uur gewacht na de installatie van de water toevoerleiding alvorens u begon met ijs te maken? Indien het niet voldoende koel wordt, kan het langer duren om ijs te maken, zoals bijvoorbeeld met de eerste installatie.</li> <li>• <b>Is de wateropslagbak nauwkeurig geïnstalleerd? Zorg ervoor dat er genoeg water in de wateropslagbak zit.</b></li> <li>• Heeft u de ijs bereidingsfunctie handmatig gestopt? Zorg ervoor dat u de Ijsblokjes of Gemalen -modus hebt ingeschakeld.</li> <li>• Is er ijs geblokkeerd in de ijsmakeremmer of ijsstrecther?</li> <li>• Is de vriezer temperatuur te warm? Probeer de temperatuur van de vriezer lager in te stellen.</li> </ul>

Waterdispenser werkt niet	<ul style="list-style-type: none"> <li>• Is de wateropslagbak nauwkeurig geïnstalleerd? Zorg ervoor dat er genoeg water in de wateropslagbak zit.</li> <li>• Is de waterleiding gebroken of gebogen? Zorg ervoor dat de waterleiding niet geblokkeerd of verstopt is.</li> <li>• Is de wateropslagbak bevroren omdat de koelkast temperatuur te laag is? Probeer een warmerer instelling in het display te selecteren.</li> <li>• Functioneert de waterpomp?</li> </ul>
U kunt water horen borrelen in de koelkast	<ul style="list-style-type: none"> <li>• Dit is normaal. Het borrelen komt van de koelvloeistof die door de koelkast circuleert.</li> </ul>

## Afdanken van het apparaat

Het is verboden om dit apparaat af te voeren als huishoudelijk afval.

### Verpakkingsmaterialen

Verpakkingsmateriaal met het recycle symbool zijn recyclebaar.

Verwijder de verpakking in een geschikte afvalverzamelbak om deze te recyclen.

### Alvorens het afdanken van het apparaat

1. De stekker uit het stopcontact trekken.
2. Het netsnoer afsnijden en samen weggooien met de stekker.

**Waarschuwing!** Koelkasten bevatten koelmiddel en gassen in de isolatie. Koelmiddel en gassen moeten professioneel worden afgevoerd, omdat ze oogletsel of ontsteking kunnen veroorzaken. Zorg ervoor dat leidingen van het koelcircuit niet beschadigd raken voorafgaand aan het afdanken.

<b>Correcte verwijdering van dit product</b>	
	<p>Deze markering geeft aan dat dit product niet mag worden weggegooid met ander huishoudelijk afval in de hele EU. Om schade aan het milieu en de menselijke gezondheid door ongecontroleerde afvalverwijdering te voorkomen, moet u op een verantwoorde manier recyclen en zo duurzaam hergebruik van grondstoffen te bevorderen. Om uw gebruikte apparaat terug te brengen, dan kunt u gebruik maken van de terugkeer en inzamelsystemen of neem contact op met de winkel waar het product is gekocht. Zij kunnen dit product gebruiken voor milieuvriendelijke recycling.</p>

Teneinde besmetting van voedsel te voorkomen, gaarne de volgende instructies in acht nemen

- Het langdurige openen van de deur kan een aanzienlijke verhoging van de temperatuur in de compartimenten van het apparaat veroorzaken.
- De oppervlakken die in contact kunnen komen met voedsel en toegankelijke afvoersystemen regelmatig reinigen.
- Bewaar rauw vlees en vis in daarvoor geschikte opslagbakken in de koelkast, zodat het niet in contact komt met of druipt op ander voedsel.
- Diepvriesvakken met twee-sterren zijn geschikt voor het bewaren van diepgevroren voedsel, bewaren en maken van ijs en ijsblokjes maken.
- Compartimenten met één, twee en drie sterren zijn niet geschikt voor het invriezen van vers voedsel.

Volgorde	Compartimenten TYPE	Doelopslag temp. [°C]	Geschikt voedsel
1	Koelkast	+2~ +8	Eieren, gekookt voedsel, verpakt voedsel, fruit en groenten, zuivelproducten, cake, dranken en andere voedingsmiddelen zijn niet geschikt om in te worden ingevroren.
2	(***)*-Vriezer	≤ -18	Zeevruchten (vis, garnalen, schaaldieren), zoetwaterproducten en vleesproducten (aanbevolen tijd is 3 maanden - voedingswaarden en smaak verminderen na verloop van tijd), geschikt voor bevroren vers voedsel.
3	***-Vriezer	≤ -18	Zeevruchten (vis, garnalen, schaaldieren), zoetwaterproducten en vleesproducten (aanbevolen tijd is 3 maanden - voedingswaarden en smaak verminderen na verloop van tijd). Niet geschikt om vers voedsel in te vriezen.
4	** -Vriezer	≤ -12	Zeevruchten (vis, garnalen, schaaldieren), zoetwaterproducten en vleesproducten (aanbevolen tijd is 2 maanden - voedingswaarden en smaak verminderen na verloop van tijd). Niet geschikt om vers voedsel in te vriezen.
5	*-Vriezer	≤ -6	Zeevruchten (vis, garnalen, schaaldieren), zoetwaterproducten en vleesproducten (aanbevolen tijd is 1 maand - voedingswaarden en smaak verminderen na verloop van tijd). Niet geschikt om vers voedsel in te vriezen.
6	0-sterren	-6 ~ 0	Vers varkensvlees, rundvlees, vis, kip, sommige verpakte bewerkte voedingsmiddelen, enz. (Aanbevolen om binnen dezelfde dag te worden geconsumeerd, bij voorkeur niet meer dan 3 dagen). Gedeeltelijk verpakt/gewikkeld verwerkt voedsel (niet-in te vriezen voedsel)
7	Chill	-2~ +3	De consumptie van vers/bevroren varkensvlees, rundvlees, kip, zoetwater aquatische producten, enz. (7 dagen onder 0°C en boven 0°C) wordt aanbevolen op dezelfde dag, bij voorkeur niet meer dan 2 dagen). Zeevruchten (minder dan 0 gedurende 15 dagen, wordt aanbevolen deze te bewaren boven 0°C)



8	Vers Voedsel	0 ~ +4	Vers varkensvlees, rundvlees, vis, kip, gekookt voedsel, enz. (Aanbevolen om binnen dezelfde dag te worden geconsumeerd, bij voorkeur niet meer dan 3 dagen).
9	Wijn	+5 ~ +20	rode wijn, witte wijn, mousserende wijn enz.

Opmerking: gaarne verschillende gerechten in overeenstemming met de compartimenten of gewenste bewaar temperatuur van uw gekochte producten bewaren.

- Indien het koelapparaat gedurende lange perioden leeg zal staan, deze uitschakelen, ontdooien, reinigen, drogen, en de door open laten staan teneinde schimmelvorming in het apparaat te voorkomen.

**Reiniging afgeefinrichting voor water (speciaal voor afgeefinrichting voor water producten):**

- Reinig de watertanks indien deze gedurende 48 uur niet zijn gebruikt; het watersysteem aangesloten op een water toevoer doorspoelen, indien het water de afgelopen 5 dagen niet heeft gestroomd.

**WAARSCHUWING!** Levensmiddelen moet in zakken worden verpakt vóór het in de koelkast wordt geplaatst, en vloeistoffen moeten in flessen of afgedekte containers worden verpakt, teneinde het te voorkomen dat de product ontwerpstructuur niet eenvoudig te reinigen is.





[www.etna.nl](http://www.etna.nl)  
[www.etna.be](http://www.etna.be)



930083

930083 / VER 1 / 04-06-2024

ETNA maakt **kwaliteit** betaalbaar

