

# GEBRUIKSAANWIJZING INSTRUCTIONS FOR USE

## »»» OVEN

OM945RVS

OM971RVS

OM971ZT

OP971RVS

OP971ZT

---

NL Gebruiksaanwijzing

NL 3 - NL 31

EN Instructions for use

EN 3 - EN 31

### **Gebruikte pictogrammen - Pictograms used**



Belangrijk om te weten - Important information



Tip

# INHOUD

---

## *Uw oven*

Inleiding	4
Beschrijving	5
Geleiderails/Telescopische geleiderails	6
Accessoires	8

## *Bediening*

Eerste gebruik	9
Andere belangrijke instructies	9
Beschrijving van de elektronische klok	9
De klok gelijkzetten	11
Handmatige werking van de oven	11
De kookwekker programmeren	12
De baktijd programmeren	12
De eindtijd van het bakproces programmeren	13
De baktijd en eindtijd programmeren	13
Vergrendeling van de klok (kinderslot)	14
Handmatige deurvergrendeling	15
Ovenfuncties tabel	16

## *Onderhoud*

Het toestel reinigen	18
Geleiderails verwijderen en reinigen	18
Ovens met neerklapbare grill	19
Aqua Clean functie	19
Pyrolytische zelfreinigingsfunctie	20
Demonteren ovendeur	22
Demontage/montage van de binnenglazen van de ovendeur	24
Ovenlamp vervangen	25

## *Installatie*

Voorafgaand aan de installatie	26
Electrische aansluiting	28
Oveninstallatie	28

## *Problemen oplossen*

29

## *Uw oven en het milieu*

Afvoer van het apparaat en de verpakking	31
--	----

## *Inleiding*

---

Gefeliciteerd met uw keuze voor deze Etna oven. In het ontwerp van dit product heeft eenvoudige bediening en optimale gebruiksvriendelijkheid centraal gestaan. De oven biedt een uitgebreide reeks instellingen, zodat u altijd de juiste bereidingswijze kunt kiezen.

In deze handleiding leest u hoe u deze oven het best kunt gebruiken. Naast informatie over de bediening, vindt u hier ook achtergrondinformatie die u tijdens het gebruik van het apparaat van pas kan komen.



**Lees eerst de afzonderlijke veiligheidsinstructies voordat u het apparaat in gebruik neemt!**

Lees deze gebruikershandleiding door voordat u het apparaat in gebruik neemt, en berg de handleiding daarna veilig op voor toekomstig gebruik.

# UW OVEN

## Beschrijving

1. Bedieningspaneel
2. Deurvergrendeling (alleen voor modellen met pyrolyse)
3. Grill-element
4. Geleiderail
5. Ovenrooster
6. Bakplaat
7. Scharnier
8. Binnenglas
9. Ventilatie-openingen
10. Bevestiging aan meubel
11. Lamp
12. Achterpaneel
13. Ventilator
14. Ovendichting
15. Deur
16. Functiekeuzeknop
17. Functiekeuzeknop (alleen voor modellen met pyrolyse)
18. Elektronische klok
19. Temperatuurknop

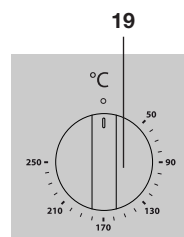
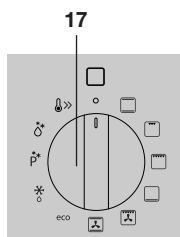
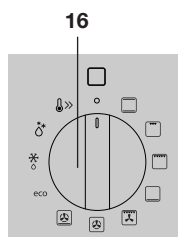
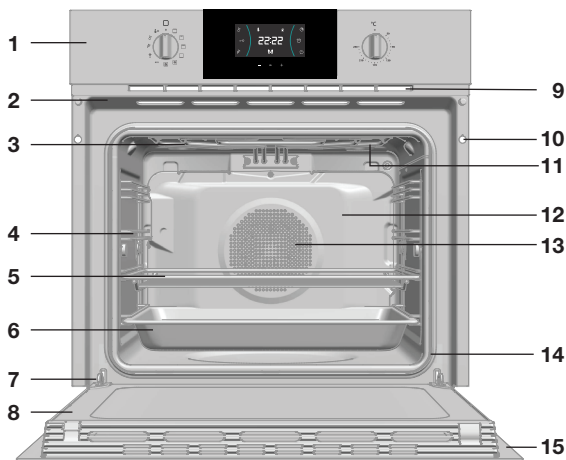

### Geleiderails/Telescopische geleiderails

- Afhankelijk van het model beschikt de oven over drie of vijf geleiderails (niveau 1 tot 3/5).
- Voor ovens van 60 cm: niveau 1 wordt voornamelijk gebruikt in combinatie met onderwarmte. De niveaus 4 en 5 zijn geschikt om te gratineren of te roosteren.
- Voor ovens van 45 cm: de geschikte hoogte om te bakken is altijd niveau 1. Gebruik de niveaus 2 en 3 bij voorkeur om te gratineren of te roosteren.
- Plaats het ovenrooster of de bakplaat in de ruimte tussen de geleiders van de rails.
- Het rooster en sommige bakplaten zijn voorzien van inkepingen om te voorkomen dat zij per ongeluk naar buiten worden getrokken. Plaats deze inkepingen naar de achterzijde van de oven en omlaag gericht.
- Het oppervlak van het rooster waarop de ovenschalen komen te staan, moet onder de zijstaafjes komen te zitten. Zo wordt voorkomen dat de ovenschaal er per ongeluk af glijdt.

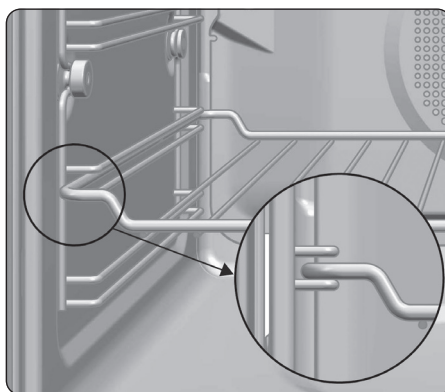
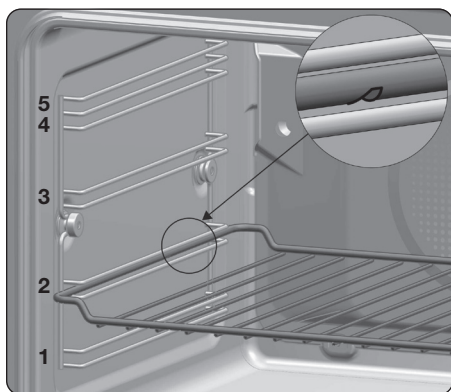

- Afhankelijk van het model kan een aantal inschuifniveaus volledig uittrekbare telescopische geleiderails hebben.
  - Trek de telescopische geleider geheel uit de ovenruimte en plaats hierop het ovenrooster of de bakplaat. Schuif vervolgens de telescoopgeleider, met ovenrooster / bakplaat, in de ovenruimte.
  - Sluit de ovendeur pas wanneer de telescopische geleider helemaal in de ovenruimte geschoven is.



**Let op: verwijder de geleiderails/telescopische geleiderails uit de oven als u de pyrolyse-functie gaat gebruiken!**

## Montage van de telescopische geleiderails bij 60 cm ovens

1. Verwijder de beschermfolie.
2. Maak de grote clips aan de bovenste stang van niveau 2 vast.
3. Klap de rail neer totdat de kleine clips aan de onderste stang zijn vastgeklemd.
  - ▶ U hoort een “klik” als de rail juist is vastgemaakt.
  - ▶ Het nokje voor het plaatsen van de bakplaat/het rooster dient aan de voorzijde van de oven te zitten.

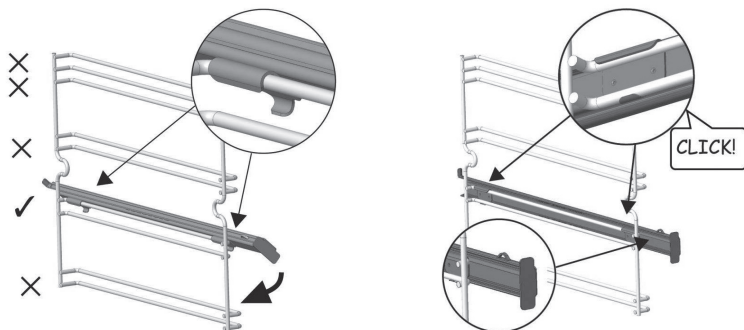

## Montage van de telescopische geleiderails bij 45 cm ovens

1. Verwijder de beschermfolie.
2. Maak de clip aan de bovenste stang van niveau 1 vast.
  - ▶ U hoort een “klik” als de rail juist is vastgemaakt.
  - ▶ Het nokje voor het plaatsen van de bakplaat/het rooster dient aan de voorzijde van de oven te zitten.

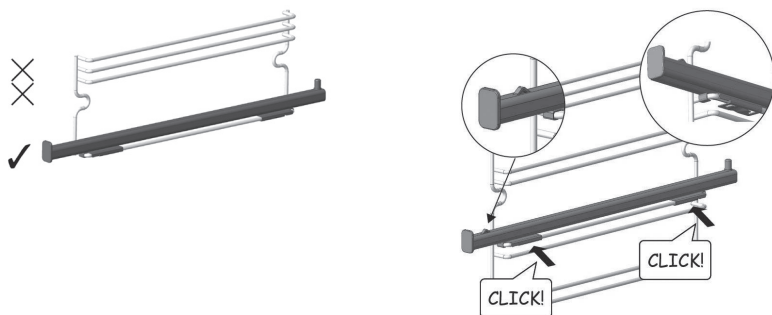

### *Accessoires*

---

Bij u toestel zitten diverse accessoires, afhankelijk van het model. Gebruik alleen de originele accessoires; deze zijn speciaal voor uw toestel geschikt. Wees er zeker van dat de gebruikte accessoires bestand zijn tegen de temperatuurinstellingen van de gekozen ovenfunctie.

**Let op:** niet alle accessoires zijn geschikt of beschikbaar voor elk toestel (dit kan ook per land verschillen). Geef bij aankoop altijd het juiste typenummer van het toestel door. Bekijk de verkoopbrochure of check online voor meer informatie over de accessoires.

**Let op:** een accessoire NOOIT op de bodem van de oven plaatsen!

- **Bakplaat;** wordt gebruikt voor gebak en cakes.
- **Ovenrooster;** wordt vooral gebruikt voor het grillen. Het ovenrooster kan ook gebruikt worden om een schaal of pan met een gerecht op te plaatsen.



## Eerste gebruik

Door het productieproces kunnen er zich in de oven vetresten of andere onzuiverheden bevinden. Ga om deze te verwijderen als volgt te werk:

1. Verwijder alle verpakkingsonderdelen, met inbegrip van het beschermplastic als dat er is.
2. Zet uw oven een uur lang aan op 200 °C, op functie .
3. Laat de oven afkoelen door de deur te openen. Op deze manier wordt de oven geventileerd en verdwijnen geuren uit de binnenkant.
4. Maak de oven en accessoires na het afkoelen schoon.







Tijdens deze eerste werking ontstaan er rook en geuren. Vandaar dat u voor een goede ventilatie van de keuken moet zorgen.

## Andere belangrijke instructies

- Giet geen water op de bodem terwijl de oven in werking is, aangezien het emaille daardoor kan beschadigen.
- Bij gerechten met een hoog vloeistofgehalte is het normaal dat er condens op de ovendeur ontstaat.
- Als de ovendeur tijdens het bakken wordt gesloten, is het geluid van de lucht in de oven te horen. Dit is een normaal effect dat is te wijten aan de druk die wordt uitgeoefend door de deur wanneer deze wordt gesloten. Dit om de luchtdichtheid van de oven te garanderen.

## Beschrijving van de elektronische klok









Toetsen	Beschrijving
  	Hiermee kunnen de functies van de elektronische klok worden geprogrammeerd.
	Bij modellen met elektronische temperatuurregeling; druk deze toets in om tijdens het bakken de temperatuur te zien.







De toetsen reageren het best als u deze kort aanraakt met een groot gedeelte van uw vingertop.

## BEDIENING

De gevoeligheid van de toetsen past zich continu aan de omgevingsomstandigheden aan. Wanneer u de oven op het elektriciteitsnet aansluit, let er dan op dat het oppervlak van het bedieningspaneel schoon en niet bedekt is. Als u de toetsen met uw vinger aanraakt maar de oven niet op juiste wijze reageert, koppel dan de oven van het elektriciteitsnet los en sluit hem na een tijdje opnieuw aan. Op deze manier worden de toetsen automatisch ingesteld en reageren zij opnieuw nadat ze met de vinger worden aangeraakt.

Symbolen	Functies van de klok
	<b>Kookwekker</b> <ul style="list-style-type: none"> <li>Licht op als de kookwekkerfunctie van de klok wordt geselecteerd.</li> <li>Geeft een geluidssignaal na afloop van de ingestelde tijd.</li> <li>De oven gaat niet uit nadat de tijd is afgelopen.</li> <li>Deze functie kan altijd gebruikt worden, ook wanneer de oven in gebruik is.</li> </ul>
 en        en 	<b>Programmering</b> Lichten op om aan te geven dat de oven is geprogrammeerd (duur, eind of totaal). <ul style="list-style-type: none"> <li><b>Baktijd</b> Om gedurende de ingestelde tijd te bakken. Daarna gaat de oven automatisch uit.</li> <li><b>Eindtijd van het bakproces</b> Om tot het ingestelde tijdstip te bakken. Daarna gaat de oven automatisch uit.</li> <li><b>Duur en einde van het bakproces</b> Om de baktijd en de eindtijd van het bakproces te programmeren. De oven gaat automatisch aan om te bakken gedurende de ingestelde tijd (baktijd). Vervolgens gaat hij automatisch uit op het aangeduide tijdstip (eindtijd).</li> </ul>
	<b>Vergrendeling van de klok (kinderslot)</b> Geeft aan dat de toetsen van de klok zijn geblokkeerd zodat ze niet door kleine kinderen kunnen worden ingedrukt.

Symbolen	Andere functies
	<b>Temperatuurmeter</b> Geeft aan dat de oven warmte naar het voedsel overbrengt. Dit symbool gaat uit wanneer de geselecteerde temperatuur is bereikt.
	<b>Aqua Clean</b> Licht op tijdens de Aqua Clean functie.
	<b>Pyrolyse</b> (alleen voor modellen met pyrolyse) Licht op tijdens de pyrolyse functie.
	<b>Deurvergrendeling</b> (alleen voor modellen met pyrolyse) Geeft aan dat de deur is vergrendeld. Dit kan handmatig of automatisch tijdens de pyrolysefunctie zijn gebeurd.

### De klok gelijkzetten



Om de tijd van de ovenklok gelijk te zetten moeten de functiekeuze- en temperatuurknop op stand **O** staan.

- Wanneer u de oven inschakelt, ziet u dat op de klok de aanduiding 12:00 begint te knipperen.
- Door **⊖** of **⊕** aan te raken kunt u eerst het uur en daarna de minuten gelijkzetten. Daarna hoort u een geluidssignaal ter bevestiging van de gekozen tijd.
- Als u de tijd wilt wijzigen, druk dan op **⊖** of **⊕** totdat de tijd knippert. Druk op **OK** en volg de in het vorige punt omschreven stappen op.



Uw klok heeft een nachtverlichtingsfunctie, waardoor de lichtsterkte van het scherm tussen 00:00 en 6:00 minder wordt.

### Handmatige werking van de oven

Nadat de klok is gelijkgezet, is uw oven klaar voor gebruik.

1. Selecteer een temperatuur en ovenfunctie.











Bij modellen met elektronische temperatuurregeling wordt de temperatuur op het scherm van de klok weergegeven als aan de temperatuurknop wordt gedraaid. Nadat de temperatuur is geselecteerd, gaat het scherm automatisch weer terug naar de klokweergave. Druk op **OK** om tijdens het bakken de temperatuur weer te zien.

- Draai aan de temperatuurknop om de temperatuur te wijzigen.
  - U zult zien dat het symbool  tijdens het bakproces gaat branden om aan te geven dat warmte wordt overgebracht naar de etenswaren. Dit symbool gaat uit wanneer de geselecteerde temperatuur is bereikt.
2. Zet de knoppen op stand **O** om de oven uit te zetten als het bakproces is afgelopen.



Aan het begin van een bakproces geeft de oven aan hoe lang het bakken al aan de gang is.

## De kookwekker programmeren

1. Druk op  of  totdat het symbool  op het scherm gaat knippen.
2. Druk op .
  - Op het scherm verschijnt 00:00.
3. Stel de tijd in waarna de kookwekker moet afgaan door te drukken op  of .
  - Er klinkt een geluidssignaal ter bevestiging en de aftelling vanaf de geselecteerde tijd wordt weergegeven. Het symbool  gaat traag knippen.
  - Wanneer de tijd voorbij is, klinkt er een geluidssignaal en gaat het symbool  snel knippen.
4. Druk op een willekeurige toets om het geluidssignaal en het symbool  uit te schakelen.



Wilt u de tijd van de kookwekker veranderen, voer de voornoemde stappen dan opnieuw uit. Als u naar de timer gaat, verschijnt de resterende tijd die u kunt veranderen.













Met de functie Kookwekker wordt de resterende tijd permanent op het scherm weergegeven. Als deze functie is geprogrammeerd kan noch de tijd noch de geprogrammeerde baktijd op het scherm worden weergegeven.





Als de kookwekker is geprogrammeerd, gaat de oven na afloop van de geprogrammeerde tijd niet uit.

## De baktijd programmeren

1. Druk op  of  totdat het symbool  op het scherm gaat knippen.
2. Druk op .
  - Op het scherm verschijnt 00:00.
3. Stel de baktijd in door te drukken op  of .
  - Er klinkt een geluidssignaal ter bevestiging en de resterende baktijd wordt weergegeven. Het symbool  gaat traag knippen.
4. Stel een ovenfunctie en -temperatuur in.
  - Wanneer de baktijd is verstreken, gaat de oven uit. Er klinkt een geluidssignaal en het symbool  gaat snel knippen.
5. Druk op een willekeurige toets om het geluidssignaal en het symbool  uit te schakelen.
  - De oven gaat opnieuw aan.
6. Zet de knoppen op stand  om de oven uit te zetten.









U kunt de resterende baktijd op elk moment wijzigen door op  $\ominus$  of  $\oplus$  te drukken totdat het symbool  snel gaat knipperen. Druk vervolgens op  om de tijd te wijzigen.





Als de baktijd is geprogrammeerd, kan de huidige tijd niet op het scherm worden weergegeven. De resterende tijd wordt permanent op het scherm weergegeven.





### De eindtijd van het bakproces programmeren









1. Druk op  $\ominus$  of  $\oplus$  totdat het symbool  op het scherm gaat knipperen.
2. Druk op .
  - Op het scherm verschijnt de huidige tijd.
3. Stel de eindtijd in door te drukken op  $\ominus$  of  $\oplus$ .
  - Er klinkt een geluidssignaal ter bevestiging en de huidige tijd wordt weergegeven. Het symbool  gaat langzaam knipperen.
4. Stel een ovenfunctie en -temperatuur in.
  - Wanneer de geprogrammeerde eindtijd is bereikt, gaat de oven uit. Er klinkt een geluidssignaal en het symbool  gaat snel knipperen.
5. Druk op een willekeurige toets om het geluidssignaal en het symbool  uit te schakelen.
  - De oven gaat opnieuw aan.
6. Zet de knoppen op stand  om de oven uit te zetten.







U kunt de eindtijd op elk moment wijzigen door op  $\ominus$  of  $\oplus$  te drukken totdat het symbool  snel gaat knipperen. Druk vervolgens op  om de tijd te wijzigen.

### De baktijd en eindtijd programmeren

1. Druk op  $\ominus$  of  $\oplus$  totdat het symbool  op het scherm gaat knipperen.
2. Druk op .
  - Op het scherm verschijnt 00:00.
3. Stel de baktijd in door te drukken op  $\ominus$  of  $\oplus$ .
  - Er klinkt een geluidssignaal. De resterende baktijd wordt weergegeven op het scherm en het symbool  knippert traag.
4. Druk op  $\ominus$  of  $\oplus$  totdat het symbool  op het scherm gaat knipperen.
5. Druk op .
  - Op het scherm verschijnt de geprogrammeerde eindtijd.

6. Stel de eindtijd van het bakproces in door te drukken op  of .
- ▶ Er klinkt een geluidssignaal en de huidige tijd wordt op het scherm weergegeven.
7. Stel een ovenfunctie en -temperatuur in.
  - ▶ De oven blijft uitgeschakeld en de symbolen  en  blijven branden. Uw oven is geprogrammeerd.
  - ▶ Wanneer het bakproces moet beginnen, gaat de oven aan en wordt er gebakken tijdens de ingestelde tijd. Tijdens het bakproces wordt de resterende baktijd weergegeven en het symbool  gaat traag knipperen.
  - ▶ Wanneer de geprogrammeerde eindtijd is bereikt, gaat de oven uit. Er klinkt een geluidssignaal en het symbool  gaat snel knipperen.
8. Druk op een willekeurige toets om het geluidssignaal en het symbool  uit te schakelen.
  - ▶ De oven gaat opnieuw aan.
9. Zet de knoppen op stand  om de oven uit te zetten.



U kunt de resterende baktijd op elk moment wijzigen door op  of  te drukken totdat het symbool  snel gaat knipperen. Druk vervolgens op  om de tijd te wijzigen.

### Vergrendeling van de klok (kinderslot)

Deze functie kan op elk moment tijdens het gebruik van de oven worden ingeschakeld.

1. Druk een tijdje op toets  totdat u een geluidssignaal hoort en het symbool  op het scherm verschijnt.
  - ▶ De klok is vergrendeld.



Als de oven is uitgeschakeld en u vergrendelt de klok, dan zal de oven niet werken ook al selecteert u een ovenfunctie.



Als de oven in werking is en u vergrendelt de klok, wordt alleen de bediening van de elektronische klok vergrendeld.

2. Druk een tijdje op toets  totdat u een geluidssignaal hoort om de functie uit te schakelen.
  - ▶ Het symbool  op het scherm verdwijnt en de klok is ontgrendeld.

## Handmatige deurvergrendeling





Alleen in ovens met pyrolyse.

Met deze functie kan de ovendeur worden vergrendeld. Nadat de deur is vergrendeld kunt u gewoon beginnen met het bakproces.



Deze functie kan alleen worden geselecteerd als de functiekeuzeknop zich in de ruststand  bevindt.

1. Druk op  of  totdat het symbool  op het scherm gaat knipperen.
  - De huidige status van de deurvergrendeling wordt weergegeven: “On” als hij is ingeschakeld en “Off” als hij is uitgeschakeld.
2. Druk op .
  - U hoort een geluidssignaal en de vergrendeling schakelt in als hij op “Off” stond of schakelt uit als hij op “On” stond.



### **Let op**

Zorg ervoor dat de ovendeur op de juiste wijze is gesloten voordat u de vergrendeling inschakelt. Als de deur niet goed is gesloten, wordt hij niet vergrendeld en klinkt er een geluidssignaal. In dat geval kunt u het geluidssignaal uitschakelen door een willekeurige toets van de klok aan te raken. Sluit de deur goed en schakel de beveiliging weer in volgens de aanwijzingen.

- Nadat de deur volledig is vergrendeld/ontgrendeld verschijnt op het scherm de nieuwe status van de deurvergrendeling.
- Indien de vergrendeling is ingeschakeld, gaat het symbool  onafgebroken op het scherm branden.



Om de deur tijdens het bakproces te ontgrendelen, draait u de functiekeuzeknop op  en ontgrendelt u de deur. Zet na het ontgrendelen van de deur de functiekeuzeknop weer op de gewenste ovenfunctie om verder te bakken.

## Ovenfuncties tabel



### Let op



Houd er rekening mee dat het van het ovenmodel afhangt welke functies er beschikbaar zijn.

Raadpleeg onderstaande tabel voor het kiezen van de juiste functie. Lees ook de instructies op de verpakking voor het bereiden van het gerecht.

Functie	Beschrijving
	<b>Bovenwarmte + onderwarmte</b> Wordt gebruikt voor cakes en taarten waarbij de warmte gelijkmatig verdeeld moet worden om een luchtige textuur te verkrijgen.
	<b>Grill</b> Gratineren en oppervlakkig braden. Hiermee kan de buitenlaag goudbruin worden gebakken zonder de binnenkant van het voedsel mee te bakken. Geschikt voor platte gerechten zoals biefstuk, kotletten, vis en toast.
	<b>Grote grill</b> Hiermee kunnen grotere oppervlakken worden gegratineerd dan met de grillfunctie. Er kan ook een hoger grateervermogen worden bereikt zodat de etenswaren sneller worden aangebraden.
	<b>Onderwarmte</b> Verwarmt alleen aan de onderkant. Geschikt om gerechten op te warmen of gebak en dergelijke te laten rijzen.
	<b>Grote grill + ventilator</b> Om gelijkmatig te braden en tegelijkertijd de buitenkant lichtbruin te bakken. Ideaal voor geroosterde gerechten. Speciaal voor grote stukken zoals gevogelte, wild, etc. Aanbevolen wordt om het stuk vlees op de rooster van de oven te leggen en de bakplaat eronder te plaatsen, zodat het vleessap hierop kan uitdruipen.
	<b>Bovenwarmte + onderwarmte + ventilator</b> Geschikt voor braadgerechten en gebak. De ventilator verdeelt de warmte gelijkmatig in de oven waardoor de baktijd en -temperatuur worden verlaagd.
	<b>Hetelucht</b> Het gerecht wordt verwarmd door hete lucht die vanuit de achterkant van de oven wordt aangevoerd. Door de gelijkmatige verdeling van de temperatuur kan tegelijkertijd op twee verschillende niveaus worden gebakken/gebraden.
	<b>Hetelucht + onderwarmte</b> Speciaal voor pizza's, pasteitjes, taarten en cakes gevuld met fruit.



## BEDIENING

Functie	Beschrijving
eco	<b>Eco</b> Voor het bereiden van voedsel in uw oven met minimaal energieverbruik. De oven maakt gebruik van geforceerde convectieverwarming en afhankelijk van het model gaat de oven enkele minuten voordat het bakproces is afgelopen uit. Hiermee is het mogelijk om de restwarmte binnenin de oven te benutten en een perfect gerecht te verkrijgen. Geschikt voor vis- en allerlei vleesgerechten.
	<b>Ontdooien</b> Deze functie is geschikt voor het langzaam ontdooien van etenswaren. In het bijzonder geschikt voor etenswaren die niet worden opgewarmd zoals roomsoepen, pasta, taarten, gebak, enz.
P**	<b>Pyrolyse</b> (alleen voor modellen met pyrolyse) Deze functie is bedoeld voor de automatische reiniging van de oven. De oven wordt verwarmd tot een temperatuur die ver boven het normale gebruik ligt, waardoor vetresten en ander vuil tot as worden gereduceerd. Voordat u dit proces gaat gebruiken, dient u alle accessoires en losse voedselresten uit de ovenruimte te verwijderen. De buitenkant van de oven wordt heter dan gebruikelijk. Tijdens de reinigingscyclus blijft de ovenverlichting uitgeschakeld. Wanneer de oven weer geheel is afgekoeld, kan de binnenkant worden afgenomen met een vochtige doek.
	<b>Aqua Clean</b> Met de Aqua Clean functie kunnen vet- en vuilresten die aan de ovenwanden zijn blijven kleven gemakkelijk worden schoongemaakt. Tijdens de reinigingscyclus blijft de ovenverlichting uitgeschakeld.
	<b>Snel voorverwarmen</b> Met deze functie kan de oven snel worden voorverwarmd op de geselecteerde temperatuur. Gebruik deze functie als het nodig is dat de oven een bepaalde temperatuur heeft voordat u het gerecht in de oven plaatst.

## Het toestel reinigen

Reinig het toestel regelmatig om te voorkomen dat vet- en voedselresten zich ophopen, vooral op de oppervlakken aan de binnen- en buitenkant, de deur en de afdichting.

- Reinig de oppervlakken aan de buitenkant met een zachte doek en warm water met zeep.
- Veeg na met een schone natte doek en droog de oppervlakken af.
- Verwijder spetters en vlekken op de oppervlakken aan de binnenkant met een doek met zeep.
- Veeg na met een schone natte doek en droog de oppervlakken af.



**Let erop dat er geen water in de ventilatieopeningen komt. Gebruik nooit schurende schoonmaakmiddelen of chemische oplosmiddelen. Zorg er altijd voor dat de afdichting van de deur schoon is. Zo voorkomt u de opeenhoping van vuil en kunt u de deur goed sluiten.**

## Geleiderails verwijderen en reinigen

1. Verwijder de accessoires uit de oven.
2. Schroef de voorste bevestigingsmoer (A) volledig los.
3. Trek de geleiderails naar voren (B) en verwijder ze.
4. Gebruik conventionele schoonmaakmiddelen om de geleiderails te reinigen.
5. Monteer de geleiderails; plaats de achterste inkeping in de achterste bevestigingsmoer.
6. Doe de voorste bevestigingsmoer (C) in de voorste inkeping.
7. Klap de geleiderail met de moer (D) in en draai de moer vast (E).

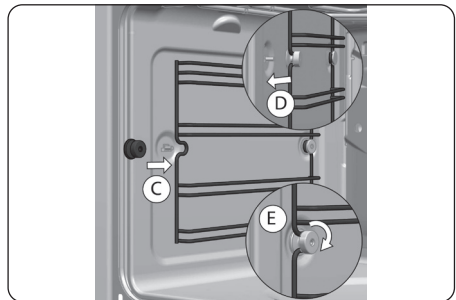
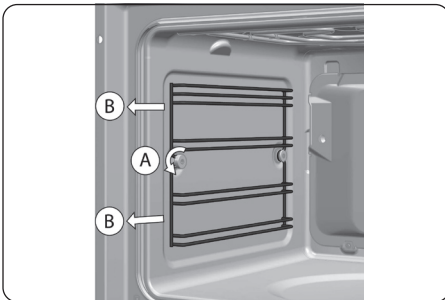

**Doe de uitschuifbare rails niet in de vaatwasser. In de vaatwasser verdwijnt het vet dat het schuiven vergemakkelijkt, waardoor de rails vastlopen en onbruikbaar worden.**

### Ovens met neerklapbare grill

Voor het schoonmaken van de bovenkant van de oven:

1. Wacht totdat de oven is afgekoeld.
2. Druk met beide handen de staaf van het grillelement (A) tegen de achterkant van de oven totdat hij loskomt uit de bevestigingsmoer (B).
3. Klap het grillelement naar beneden en maak de bovenkant van de oven schoon.
4. Breng tenslotte het grillelement weer in zijn aanvankelijke positie terug door de handelingen in omgekeerde volgorde uit te voeren.

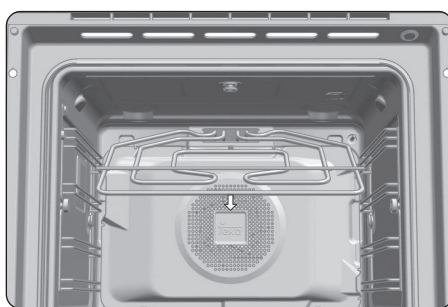
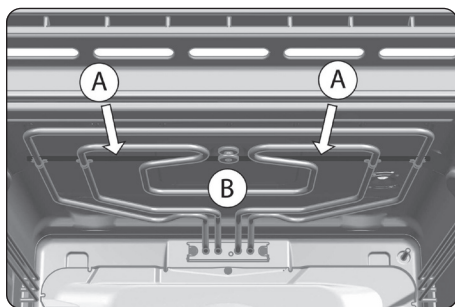

### Aqua Clean functie

Met deze functie kunnen vet- en vuilresten die aan de ovenwanden zijn blijven kleven gemakkelijk worden schoongemaakt. Laat vuil niet ophopen. Op die manier kan de oven gemakkelijker worden schoongemaakt. Maak de oven regelmatig schoon.



#### **Let op**

Giet geen water in de warme oven. Dit kan het email van uw oven beschadigen. Voer de cyclus altijd met afgekoelde oven uit. Als u dit met een te warme oven doet, kan het resultaat minder goed zijn en kan bovendien het email worden beschadigd.

1. Verwijder eerst alle accessoires en de geleiderails uit de oven.
2. Giet langzaam 200 ml water op de bodem van de oven.



Doe voor een beter resultaat een lepeltje mild afwasmiddel in het water.

3. Draai de functiekeuzeknop op stand \*
  - U hoort een geluidssignaal ter bevestiging van het feit dat de Aqua Clean functie in werking is gesteld. Het symbool \* gaat traag knipperen en op het scherm wordt de resterende tijd weergegeven.





De duur van deze functie kan niet gewijzigd worden. Draai de functiekeuzeknop op stand  om de tijd eerder te beëindigen.

- Wanneer de eindtijd is bereikt, gaat de oven uit. Er klinkt een geluidssignaal en het symbool \* knippert snel.



### Let op

Open de ovendeur pas als de Aqua Clean functie is afgelopen. De afkoelfase is nodig voor de juiste werking van de Aqua Clean functie. Zorg ervoor dat de temperatuur veilig is voordat u de binnenwanden van de oven aanraakt.

4. Raak met uw vinger een willekeurige toets aan om het geluidssignaal en het symbool \* uit te schakelen.
5. Zet de functiekeuzeknop op stand .
- De oven is klaar om de vuilresten en het overtollige water met een keukendoekje te verwijderen.



De Aqua Clean functie wordt op lage temperatuur uitgevoerd. De afkoeltijden kunnen echter variëren naargelang de omgevingstemperatuur. Als het na de Aqua Clean functie nodig is om de oven nog grondiger schoon te maken, gebruik dan neutrale reinigingsmiddelen en niet-schurende sponzen.

## Pyrolytische zelfreinigingsfunctie

Met deze functie kunt u een pyrolytische reiniging uitvoeren. Door de hoge temperaturen die in de oven worden bereikt, ontstaat tijdens deze reinigingscyclus een carbonisatieproces van de opgehoopte vetten.

Over het algemeen wordt aanbevolen om telkens na 4 à 5 bakprocessen een pyrolyse-reiniging uit te voeren en het programma te gebruiken dat geschikt is voor de hoeveelheid opgehoopt vuil in de oven. Hoe viezer de oven, hoe langer het programma moet duren. Tijdens de pyrolyse-reiniging blijft de ovenverlichting uitgeschakeld.



### Waarschuwing!

Verwijder eerst alle accessoires en inschuifgeleiders/telescopische geleiders uit de oven. Verwijder daarna losliggende voedselresten uit de ovenruimte en veeg na met een vochtige doek. Restanten voedsel en vet kunnen ontbranden tijdens het pyrolyse proces. Brandgevaar!



### Waarschuwing!

Laat geen doeken of andere stoffen voorwerpen aan het handvat van de oven hangen of ermee in aanraking komen.

### De pyrolysefunctie programmeren

1. Draai de functiekeuzeknop in de pyrolysestand  $P^*$ .
  - ▷ Na enkele seconden gaat op het scherm van de klok het symbool  $P^*$  branden en wordt de aanduiding P2 (pyrolyseprogramma 2) weergegeven.
2. Nu kunt u met de toetsen  $\ominus$  en  $\oplus$  het pyrolyseprogramma omzetten naar P1, P2 of P3:
  - ▷ P1: Milde pyrolyse (1 uur).
  - ▷ P2: Normale pyrolyse (1 uur en 30 minuten).
  - ▷ P3: Intensieve pyrolyse (2 uur).
3. Druk op  $\text{OK}$  nadat u het gewenste programma heeft geselecteerd.
  - ▷ Onmiddellijk daarna wordt de automatische deurvergrendeling ingeschakeld.
  - ▷ Wanneer de deur is vergrendeld, gaat het symbool  $\text{A}$  op het scherm van de klok branden en wordt de resterende tijd voordat de pyrolyse is beëindigd weergegeven.





De oven is nu geprogrammeerd en voert een pyrolytische reinigingscyclus uit. Tijdens de uitvoering van deze cyclus kunt u geen enkele functie van de ovenklok selecteren, behalve de kinderbeveiliging. Probeer de ovendeur niet te openen, want dat zou het reinigingsproces kunnen onderbreken.



### Let op

Als de deur niet goed is gesloten, wordt hij niet vergrendeld, klinkt er een geluidssignaal en begint de pyrolyse niet. Als dit gebeurt wordt het geluidssignaal uitgeschakeld door een willekeurige toets van de klok aan te raken. Doe de deur goed dicht, zet de functiekeuzeknop op stand  $\circ$  en selecteer het pyrolyseprogramma opnieuw volgens de voornoemde aanwijzingen.

- ▷ Als de pyrolytische zelfreiniging is afgerond hoort u een geluidssignaal, gaat het symbool  $P^*$  knipperen en verschijnt 0:00 op het scherm van de klok.
4. Druk op een willekeurige toets van de klok om het geluidssignaal uit te schakelen.

5. Zet de functiekeuzeknop op stand  .
  - ▶ Het verwarmingsproces van de oven is voltooid, maar de oven is nog te warm en kan niet worden gebruikt. Zolang de oven niet is afgekoeld, blijft de koeling werken en blijft het symbool  branden.
  - ▶ Zodra de oven afgekoeld is, gaat het symbool  uit.





Door de hoge temperaturen in de oven kan de duur van het afkoelproces variëren afhankelijk van de omgevingstemperatuur.

6. Doe de ovendeur open en maak de binnenkant schoon met een vochtige doek om de tijdens de reinigingscyclus ontstane as te verwijderen.
  - ▶ Moeilijk bereikbare delen van de oven kunnen schoongemaakt worden met een niet-metalen vezelspons.
  - ▶ Vergeet niet de geleiderails en de accessoires weer te installeren zodra de oven schoon is.
  - ▶ De oven is nu weer klaar om gebruikt te worden.

### Annuleren van de pyrolyse

De pyrolyse is een automatische functie. Als u een pyrolyse wilt onderbreken, moeten de programma-instellingen van de oven worden gewist.

- Zet de functiekeuzeknop op stand  .
  - ▶ Op het scherm van de klok verschijnt '00:00' en het symbool  en het pyrolyse symbool  branden.

Afhankelijk van de temperatuur in de oven kunnen er zich twee situaties voordoen.

- Gevaarlijke temperatuur van de oven: in dit geval blijft de deur vergrendeld totdat de temperatuur veilige waarden heeft bereikt.
- Veilige temperatuur van de oven: als de temperatuur van de oven veilig is, wordt hij onmiddellijk ontgrendeld.
  - ▶ Zodra de deur is ontgrendeld en geopend kan worden, wordt de tijd opnieuw op het scherm van de klok getoond.

### Demonteren ovendeur



**Houd uw vingers uit de buurt van de scharnieren van de ovendeur. De veren van de scharnieren staan onder hoge spanning en kunnen verwondingen veroorzaken. Zorg ervoor dat de scharnieren altijd correct vergrendeld zijn.**

## ONDERHOUD

### Demontage van de ovendeur bij 60 cm ovens

1. Doe de ovendeur helemaal open.
2. Vergrendel het scharnier door de blokkeerhendels naar voren te draaien.
3. Sluit de ovendeur tot in de vergrendelstand.
4. Pak de deur met beide handen aan de zijkanten beet en til de deur omhoog.

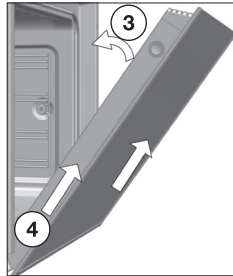
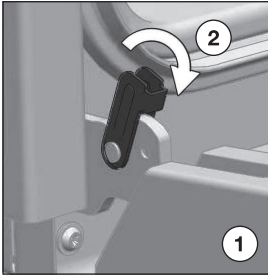

5. Om de deur weer terug te plaatsen, herhaalt u deze handelingen in omgekeerde volgorde.

### Demontage van de ovendeur bij 45 cm ovens

1. Doe de ovendeur helemaal open.
2. Vergrendel het scharnier door de blokkeerhendels naar voren te draaien.



Als de hendels veel weerstand uitoefenen, kunt u gebruik maken van een plat gereedschap om ze te draaien.

3. Sluit de ovendeur tot in de vergrendelstand.
4. Pak de deur met beide handen aan de zijkanten beet en til de deur helemaal uit de scharnieren.

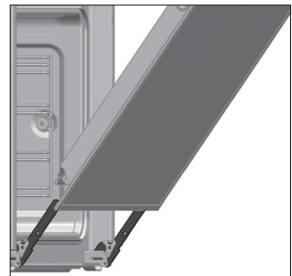
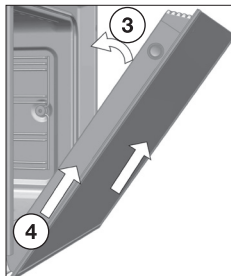
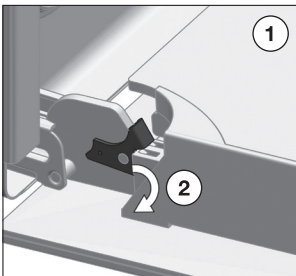

5. Om de deur weer terug te plaatsen, herhaalt u deze handelingen in omgekeerde volgorde.



#### Let op

Let erop dat de deur volledig teruggeplaatst is als de hendels worden gedraaid. Anders kunnen ze worden vergrendeld als u probeert de deur te sluiten.

### Demontage/montage van de binnenglazen van de ovendeur

1. Demonteer eerst de ovendeur.
2. Druk met de vingers op de knoppen aan de bovenkant aan weerszijden van de ovendeur.
3. Trek, terwijl u blijft drukken, aan de bovenste vergrendeling van de deur.

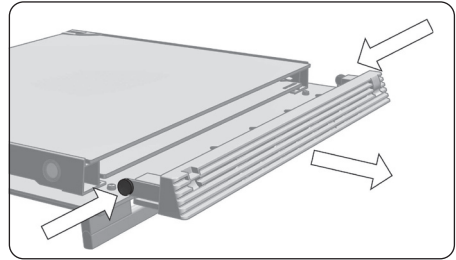
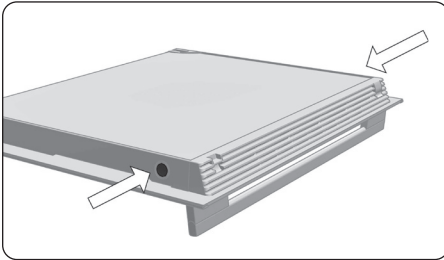

4. Verwijder de glazen uit de deur. Afhankelijk van het model heeft uw oven 2 of 3 glazen.



Let op de volgorde en de positie van de glazen wanneer u ze verwijderd, want ze moeten weer in dezelfde volgorde en positie worden gemonteerd nadat ze zijn schoongemaakt.

5. Maak de glazen met glasreiniger of water met zeep en een zachte doek schoon.
6. Plaats de glazen weer terug.
  - ▶ Voor pyrolyse-ovens dient de aanduiding TERMOGLASS van glas nr. 3 zichtbaar te zijn zoals in de afbeelding is te zien.
  - ▶ Monteer glas nr. 2 met het bedrukte deel naar de binnenkant van de deur gericht.

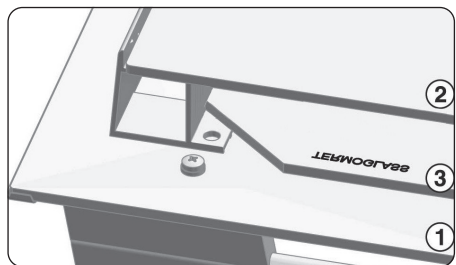
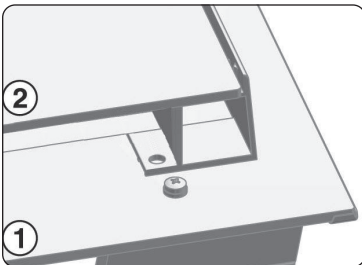

7. Plaats de bovenste deurvergrendeling weer terug en zorg ervoor dat de zijknoppen naar buiten springen (klik).



#### **Let op!**

Zet de oven nooit aan als een van de glazen van de deur ontbreekt.



### De ovenlamp vervangen



De lamp is een gebruiksartikel en valt daarom niet onder de garantie. Vervang de defecte lamp door een lamp van hetzelfde type. Maak voor vervangen eerst het toestel spanningsloos door de stekker uit de stopcontact te verwijderen of de zekering in de meterkast uit te schakelen!



De lamp in dit huishoudelijke apparaat is uitsluitend bedoeld voor verlichting van dit apparaat. De lamp is niet geschikt voor de verlichting van een huishoudelijke ruimte.

1. Draai aan het afdekkapje om het te verwijderen.
2. Vervang de defecte lamp door een lamp van hetzelfde type en schroef het afdekkapje weer vast.

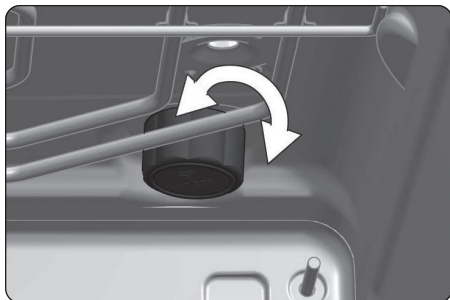



**Deze informatie is uitsluitend bestemd voor de installateur, aangezien hij verantwoordelijk is voor de montage en elektrische aansluiting. Als u zelf de oven installeert, dan is de fabrikant niet aansprakelijk voor mogelijke schade.**

### Voorafgaand aan de installatie

- Pak de oven bij de handvaten aan de zijkant om hem te verplaatsen. Gebruik het handvat van de deur nooit om de oven op te tillen.
- Wanneer u de oven onder een werkblad installeert, houdt u zich dan aan de installatie-instructies daarvan.
- Zorg ervoor dat er geen elementen (versterkingen van het meubel, leidingen, stopcontacten etc.) aan de achterkant van het meubel uitsteken.
- Het keukenmeubel waarin de oven wordt geïnstalleerd en de aangrenzende meubels moeten temperaturen van meer dan 85 °C kunnen verdragen.
- Houd u aan de installatie-instructies. Zo niet, dan kan het ventilatiecircuit van de oven geblokkeerd raken, waardoor het keukenmeubel en het apparaat zelf schade kunnen oplopen door hoge temperaturen.
- Controleer de afmetingen van het meubel en de daarin aan te brengen openingen zoals aangegeven in de afbeeldingen.

# INSTALLATIE

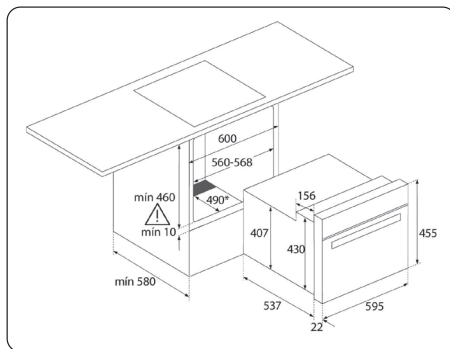
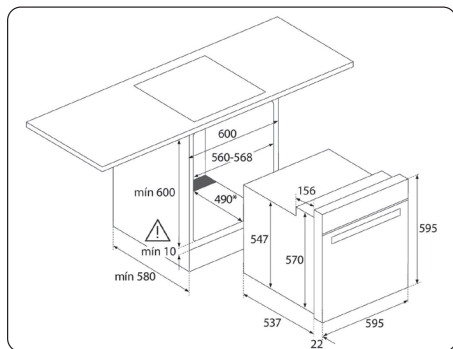
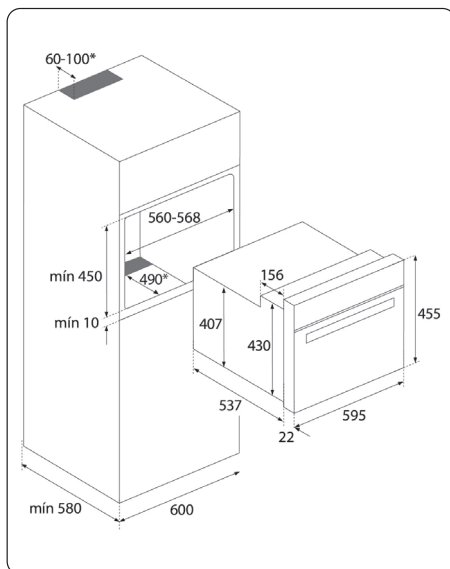
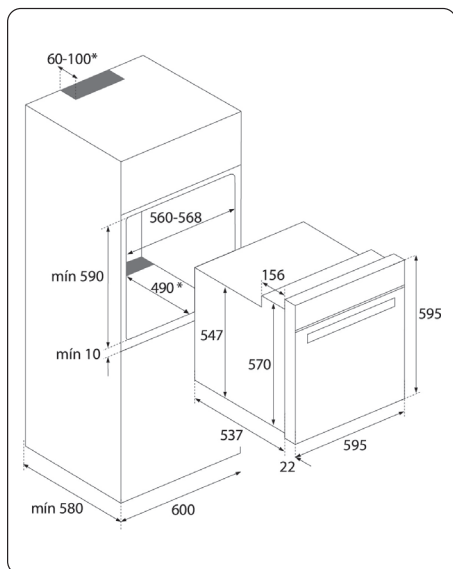

## Let op!

\* Voor de installatie van **pyrolytische ovens** mogen **GEEN** openingen in de grijze vlakken van het keukenmeubel worden aangebracht.

## Electrische aansluiting

De installateur moet controleren of:

- De netspanning en frequentie overeenstemmen met de op het gegevensplaatje aangeduide gegevens.
- De elektrische aansluiting op het gegevensplaatje het aangeduide maximale vermogen kan verdragen.
- Controleer na de elektrische aansluiting de juiste werking van alle elektrische onderdelen van de oven.

## Oveninstallatie

1. Plaats de oven in het keukenmeubel en zorg ervoor dat de voedingskabel niet vastgeklemd raakt of in aanraking komt met de warme delen van de oven.
2. Kijk of de buitenkant van de oven niet in aanraking komt met de wanden van het keukenmeubel en of er minstens een afstand van 2 mm met de aangrenzende meubels bestaat.
3. Centreer de oven in het meubel, zodat een minimale afstand van 5 mm tussen de oven en de deuren van de aangrenzende meubels wordt gegarandeerd.
4. Open de deur en duw de bij de oven meegeleverde plastic pluggen in de daarvoor bestemde gaten.
5. Bevestig de oven aan het meubel d.m.v. de meegeleverde schroeven.

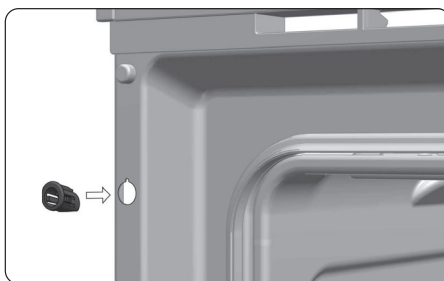
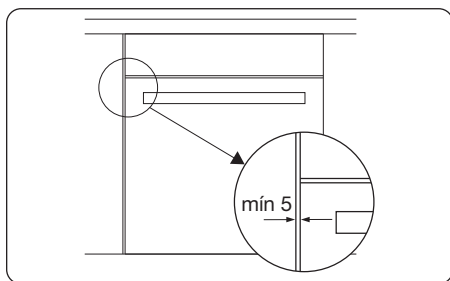

## *Algemeen*

---

Probeer onderstaande oplossingen als u problemen hebt met uw oven. Mogelijk bespaart u zich zo de tijd en moeite van een onnodig telefoontje naar de klantenservice.

### **De oven werkt niet.**

- Controleer of er een ovenfunctie en temperatuur gekozen is.
- Controleer of er netspanning aanwezig is (zekering in meterkast/stekker in stopcontact).
- Controleer of de klok is geprogrammeerd.

### **Het symbool van de temperatuurmeter gaat niet branden.**

- Selecteer een temperatuur.
- Selecteer een functie.
- Het lampje brandt alleen als de oven aan het opwarmen is totdat het de geselecteerde temperatuur heeft bereikt.

### **Rookvorming tijdens de werking van de oven.**

- Normaal proces bij het eerste gebruik van de oven.
- Maak de oven regelmatig schoon.
- Verminder de hoeveelheid aan de bakplaat toegevoegd vet of olie.

### **Het gerecht is te gaar of niet gaar genoeg.**

- Controleer of de juiste ovenstand is gekozen.
- Controleer of de juiste temperatuur ingesteld is.

### **Er verschijnt condens in de oven.**

- Dit is normaal. Veeg de oven na gebruik schoon.

### **De ventilator blijft werken nadat de oven is uitgeschakeld.**

- Dit is normaal. De koelventilator blijft nog enige tijd werken nadat de oven is uitgeschakeld.

### **Mijn accessoires en geleiderails zijn beschadigd na pyrolyse.**

- U hebt ze niet verwijderd tijdens een pyrolytisch reinigingsproces. U moet ze vervangen door nieuwe en deze bij toekomstige reinigingscycli verwijderen.

### **De kleur van het email is veranderd of vertoont vlekken.**

- De chemische samenstelling van sommige levensmiddelen kunnen deze veranderingen in het email veroorzaken. Dit is een normaal proces dat de eigenschappen van het email niet aantast.

## PROBLEMEN OPLOSSEN

**De oven is uit, het symbool  brandt en de deur gaat niet open.**



- De vergrendeling van de deur is ingeschakeld. Schakel de deurvergrendeling uit.

**De oven is aan, het symbool  brandt en de deur gaat niet open.**

- De vergrendeling van de deur is ingeschakeld. Draai de functiekeuzeknop op de stand  . Schakel de deurvergrendeling uit. Om te blijven bakken of braden dient u opnieuw de gewenste bakfunctie te selecteren.

**Ik heb de functieknop op stand  gezet, ik heb het pyrolyseprogramma P1, P2 of P3 geselecteerd, maar het symbool  knippert snel en er klinkt een geluidssignaal.**

- De ovendeur is niet goed gesloten en kan niet vergrendeld worden. Controleer de deur en zorg ervoor dat hij goed gesloten is. Zet vervolgens de functiekeuzeknop op stand  en herhaal de handelingen om de pyrolyse in werking te stellen.

**Ik heb de functieknop op stand  gezet, ik heb het pyrolyseprogramma P1, P2 of P3 geselecteerd, maar het symbool  gaat niet branden en de oven wordt niet warm.**

- De deurschakelaar heeft niet gewerkt ondanks het feit dat de deur goed gesloten is. Neem contact op met de Technische Dienst, want het gaat om een defect van de deurschakelaar.

**Het pyrolyseprogramma is klaar en de oven is afgekoeld. De deur is echter vergrendeld en in de display staat het symbool  en 0:00.**

- De functiekeuzeknop is niet op stand  gezet nadat het pyrolyseprogramma klaar was. Zet de functiekeuzeknop op stand  .

**Na de pyrolyse heb ik de functiekeuzeknop op stand  gezet, maar de deur blijft vergrendeld.**

- De oven is nog niet afgekoeld tot de veiligheidstemperatuur. Wacht totdat de temperatuur afneemt en het symbool  uitgaat.



Reparaties mogen uitsluitend worden uitgevoerd door een gekwalificeerde servicemonteur. Als er een reparatie nodig is, haalt u de stekker uit het stopcontact en neemt u contact op met de klantenservice van Etna.

**Houd de volgende informatie bij de hand wanneer u belt:**

- Het modelnummer en serienummer. Deze informatie vindt u op het gegevensplaatje van uw oven. U ziet dit plaatje aan de zijkant als u de deur opent.
- Garantiegegevens.
- Een duidelijke omschrijving van het probleem.



Kies een schone, droge plek als u de oven tijdelijk moet opbergen, aangezien stof en vocht het apparaat kunnen beschadigen.

### Afvoer van het apparaat en de verpakking

Dit product is gemaakt van duurzame materialen. Aan het einde van zijn nuttige leven moet het apparaat echter op een verantwoorde manier worden afgevoerd. De overheid kan u hierover informeren.

De verpakking van het apparaat kan worden gerecycled. Er is gebruikgemaakt van de volgende materialen:

- karton
- polyethyleenfolie (PE)
- CFC-vrij polystyreen (hard PS-schuim)

Gooi deze materialen op een verantwoorde manier weg conform de wettelijke bepalingen.



Op het product staat een pictogram van een afvalcontainer met een kruis erdoor. Dit geeft aan dat huishoudelijke apparatuur afzonderlijk moet worden afgevoerd. Het apparaat mag aan het einde van zijn nuttige leven dan ook niet worden verwerkt via de normale afvalstroom. U moet het inleveren bij een gemeentelijk afvalinzamelingspunt of bij een verkooppunt dat dit voor u aanbiedt.

Door huishoudelijke apparatuur afzonderlijk in te zamelen, wordt voorkomen dat het milieu en de volksgezondheid schade wordt berokkend. De materialen die bij de vervaardiging van dit apparaat zijn gebruikt, kunnen worden hergebruikt en dat betekent een aanzienlijke besparing in energie en grondstoffen.



### **Verklaring van overeenstemming**

Wij verklaren hierbij dat onze producten voldoen aan de betreffende Europese richtlijnen, normen en voorschriften, alsook aan alle vereisten in de normen waarnaar wordt verwezen.





# CONTENTS

---

## ***Your oven***

---

Introduction	4
Description	5
Guide rails/Telescopic guide rails	6
Accessories	8

## ***Operation***

---

First use	9
Other important instructions	9
Description of the electronic clock/timer	9
Setting the time	11
Manual operation of the oven	11
Programming the kitchen timer	12
Programming the cooking time	12
Programming the cooking end time	13
Programming the cooking time and the cooking end time	13
Safety child lock	14
Manual door lock	15
Oven functions table	16

## ***Maintenance***

---

Cleaning the appliance	18
Removing and cleaning the guide rails	18
Ovens with a folding grill	19
Aqua Clean function	19
Pyrolytic self-cleaning function	20
Removing the oven door	22
Dismantling/assembling the interior glass of the door	24
Replacing the oven light bulb	25

## ***Installation***

---

Before installation	26
Electrical connection	28
Oven installation	28

## ***Troubleshooting***

---

29

## ***Your oven and the environment***

---

Disposal of the appliance and packaging	31
---	----

## *Introduction*

---

Congratulations on choosing this Etna oven. This product is designed with simple operation and optimum comfort in mind. The oven has a wide range of settings enabling you to select the correct cooking method every time.

This manual shows how you can best use this oven. In addition to information about operating the oven, you will also find background information that may be useful when using the appliance.



**Read the separate safety instructions before using the appliance!**

Read this manual before using the appliance and keep it in a safe place for future use.

# YOUR OVEN

## Description

1. Control panel
2. Door lock (only for pyrolytic models)
3. Grill element
4. Tray supports
5. Oven rack
6. Baking tray
7. Hinge
8. Inner Glass
9. Air cooling outlet
10. Unit mounting
11. Oven lighting
12. Back Wall Panel
13. Fan
14. Oven Seal
15. Door
16. Function control dial
17. Function control dial (only for pyrolytic models)
18. Electric clock/timer
19. Temperature control dial

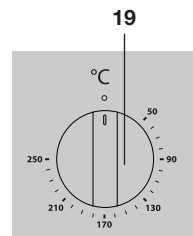
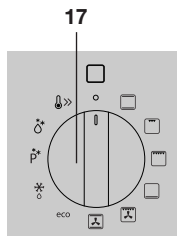
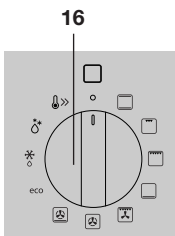
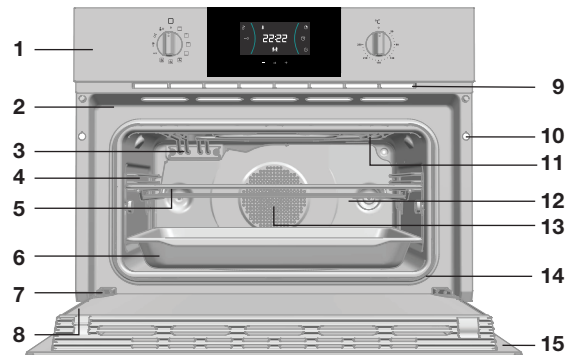
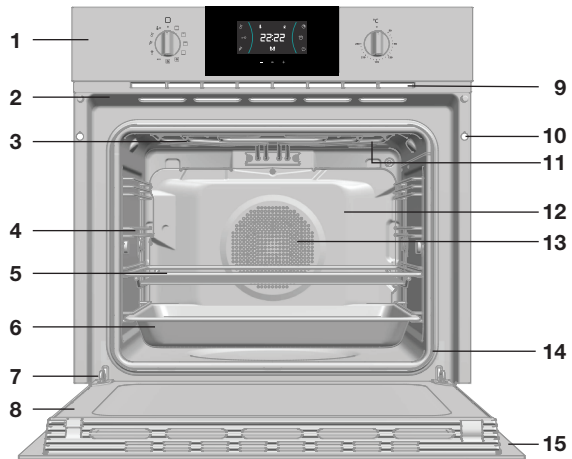

# YOUR OVEN

## Guide rails/Telescopic guide rails

- The oven has three or five guide rails (Level 1 to 3/5), depending on the model.
- For 60 cm ovens: level 1 is mainly used in combination with bottom heat. Levels 4 and 5 are suitable for grilling and toasting.
- For 45 cm ovens: the most suitable level for cooking is always level 1. Levels 2 and 3 are suitable for grilling and toasting.
- Place the oven rack or baking tray in the gap between the guide rail sliders.
- The oven rack and some of the trays have retention grooves to prevent them from accidentally being removed. Place these grooves towards the back of the oven, facing downwards.
- The surface of the rack on which the oven dish will rest must be below the side rails. This prevents the oven dish from accidentally sliding.

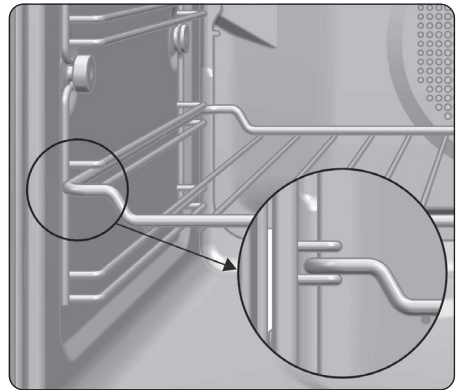
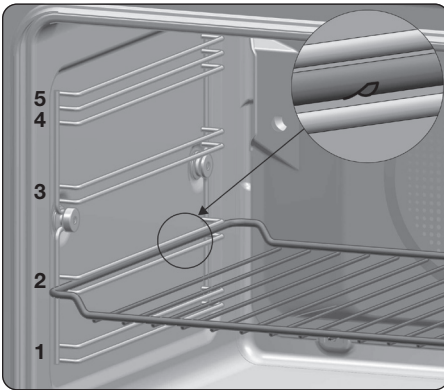

- A number of shelf levels can have fully-retractable telescopic guide rails, depending on the model.
  - ▶ Pull the telescopic guide rails out of the oven cavity completely and place the oven rack or baking tray on them. Then slide the oven rack or baking tray on the telescopic guide rails, back into the oven cavity.
  - ▶ Only close the oven door when the telescopic guide rails have been returned completely back into the oven cavity.



**Attention: remove the guide rails / telescopic guide rails out of the oven if you are going to use the Pyrolysis function!**

## YOUR OVEN

### Assembling the telescopic guide rails for 60 cm ovens

1. Remove the protective film.
2. Hook the large clips on the upper rail on level 2.
3. Lower the telescopic guide rail until it hooks on the small clips on the lower rail.
  - You will hear a "click" when the rail is correctly secured.
  - The notch to fix the tray/grid must remain at the front part of the oven.

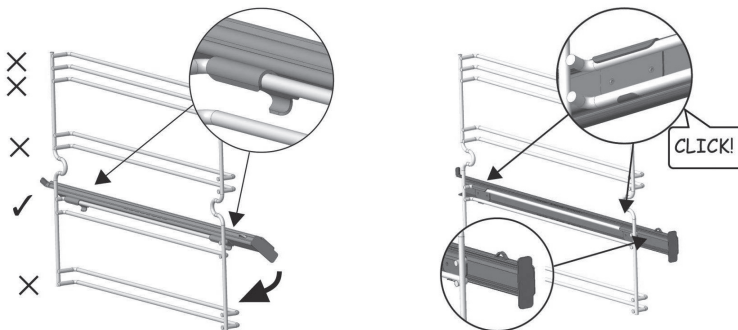

### Assembling the telescopic guide rails for 45 cm ovens

1. Remove the protective film.
2. Hook the large clips on the upper rail on level 1.
  - You will hear a "click" when the rail is correctly secured.
  - The notch to fix the tray/grid must remain at the front part of the oven.

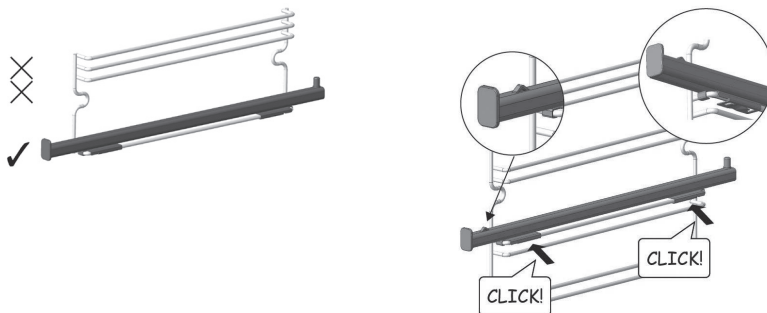

### ***Accessories***

---

Your appliance is accompanied by a range of accessories, depending on the model. Only use original accessories; they are specially suited to your appliance. Be sure that all the accessories that are being used are able to withstand the temperature settings of the chosen oven function.

**Note:** not all accessories are suitable/available for every appliance (it may also differ by country). When purchasing, always provide the exact identification number of your appliance. Please see the sales brochures or check online for more details about optional accessories.

**Note:** never place an accessory on the bottom of the oven!

- **Baking tray;** to be used for pastries and cakes.
- **Oven rack;** mainly used for grilling. A steam dish or pan with food can also be placed on the oven rack.

# OPERATION

## *First use*

There may be traces of fat and other substances in the oven as a result of the manufacturing process. These should be removed using the following procedure:

1. Remove all the packaging from your oven, including the protective plastic, if present.
2. Turn the function control dial to  and the temperature control dial to 200 °C for 1 hour.
3. Cool the oven with the door open so that it ventilates and no odours remain inside it.
4. Once cold, clean the oven and the accessories.







During this first operation, smoke and smells will be produced. The kitchen should therefore be well ventilated.

## *Other important instructions*

- Do not pour water on the bottom surface when in use; this may damage the enamel.
- It is normal for condensation to occur on the oven door when cooking food with a high liquid content.
- When closing the oven door during cooking, the sound of the air inside it can be heard. This effect is normal due to the pressure exerted by the door when it is closed, guaranteeing the sealing of the cavity.

## *Description of the electronic clock/timer*

Keys	Description
  	Program the electronic clock/timer functions.
	For models with electronic temperature control, touch this key to see the temperature during cooking.















The keys respond best if you touch them with a large area of your fingertip.

The sensitivity of the touch keys adapts continually to environmental conditions. Make sure the surface of the control panel is clean and free of obstacles when plugging in the oven.

If the clock does not respond correctly when you touch the keys, unplug the oven for a few seconds and then plug it in again. Doing this causes the keys to adjust automatically so that they will react once more to fingertip control.

## OPERATION

Symbols	Clock settings
	<p><b>Kitchen timer</b></p> <ul style="list-style-type: none"> <li>Lights up when the clock/timer is selected.</li> <li>Generates an audio signal when the time has passed.</li> <li>The oven does not turn off at the end of the timer period.</li> <li>This function can always be used, also while the oven is cooking.</li> </ul>
 and        and 	<p><b>Programming</b></p> <p>Light up to indicate that the oven is programmed (cooking time, stop time or total).</p> <ul style="list-style-type: none"> <li><b>Cooking time</b> This setting allows you to programme the cooking time, after which the oven will turn off automatically.</li> <li><b>Cooking end time</b> This setting allows you to programme the time for cooking to stop, after which the oven will turn off automatically.</li> <li><b>Cooking time and Cooking end time</b> This setting allows you to programme the cooking time and cooking end time. The oven switches on automatically at the set time and operates for the selected cooking time. It then switches off automatically at the indicated time (cooking end time).</li> </ul>
	<p><b>Clock/timer lock (child lock)</b></p> <p>Indicates that the touch keys for the clock/timer are locked, preventing modifications by small children.</p>

Symbols	Other functions
	<p><b>Temperature indication</b></p> <p>Indicates that the oven is transmitting heat to the food. This symbol disappears when the selected temperature has been reached.</p>
	<p><b>Aqua Clean</b></p> <p>Lights up while the Aqua Clean function is in progress.</p>
	<p><b>Pyrolyse</b> (for pyrolytic models only)</p> <p>Lights up while the pyrolytic function is in progress.</p>
	<p><b>Door lock</b> (for pyrolytic models only)</p> <p>Indicates that the door is locked, either manually or automatically while the pyrolytic function is in progress.</p>







# OPERATION

## Setting the time



To set the time on the oven, the function and temperature dials must be in the  position.

- When you plug in the oven, you will see the clock flashing 12:00.
- Touch  or  to adjust the hours and then the minutes. You will hear an audio signal confirming the time is set.
- If you wish to modify the time, touch  or  until the time starts flashing. Touch  and follow the instructions in the previous point.



The clock light has a night mode so the display light will dim between 00:00 and 6:00 hours.

## Manual operation of the oven

After setting the clock, the oven is ready for use.

1. Select an oven function and temperature.



In models with an electronic temperature control, when the temperature dial is turned, the clock display will show the temperature. After selecting the temperature, the clock display will automatically appear again. Touch  to see the temperature again during cooking.









- Turn the temperature dial if you want to change it.
- You will notice that the  symbol lights up during cooking to indicate that heat is being transmitted to the food. This symbol disappears when the selected temperature has been reached.

2. Set the controls to  to turn off the oven.



When you start cooking, your oven will show the time the oven has been cooking.

## ***Programming the kitchen timer***

1. Touch  or  until the  symbol on the display starts flashing.
2. Touch .
  - ▶ The indication '00:00' will appear on the display.
3. Select the time after which you want the audio signal of the kitchen timer to sound by touching  or .
  - ▶ You will hear an audio signal to confirm that the time has been set and the clock will start counting down from the selected time. The  symbol will flash slowly.
  - ▶ Once the time has expired, an audio signal will sound and the  symbol will flash quickly.
4. Touch any key to stop the audio signal. The  symbol will then disappear.



If you wish to modify the time of the kitchen timer, repeat the steps shown. Upon entering the kitchen timer, the time currently remaining will appear, which you will be able to adjust.













With the kitchen timer function, the remaining time will show permanently on the display. With this programmed function, it is not possible to view the time or the programmed cooking time.





With the kitchen timer function, the oven will not turn off when the time expires.

## ***Programming the cooking time***

1. Touch  or  until the  symbol on the display starts flashing.
2. Touch .
  - ▶ The indication '00:00' will appear on the display.
3. Select the cooking time by touching  or .
  - ▶ An audio signal will sound, the remaining cooking time will appear on the display and the  symbol will flash slowly.
4. Select a cooking function and temperature.
  - ▶ Once the cooking time has ended, the oven will turn off, an audio signal will sound and the  symbol will flash quickly.
5. Touch any key to stop the audio signal and turn off the  symbol.
  - ▶ The oven will switch on again.
6. Set the controls to the  position to turn off the oven.

## OPERATION









You can change the remaining cooking time at any time by touching  $\ominus$  or  $\oplus$  until the  symbol starts to flash quickly. Now touch  to change the time.





With the Cooking Time function, the remaining time will show permanently on the display. You cannot see the current time on the display when this function is set.





### Programming the cooking end time

1. Touch  $\ominus$  or  $\oplus$  until the  symbol on the display starts to flash.
2. Touch 
  - You will see the current time on the timer display.
3. Select the cooking end time by touching  $\ominus$  or  $\oplus$ .
  - An audio signal will sound and the current time will be displayed on the display. The  symbol will flash slowly.
4. Select a cooking function and temperature.
  - When the set cooking end time is reached, the oven will turn itself off, an audio signal will sound and  symbol will flash quickly.
5. Touch any key to stop the audio signal and to turn off the  symbol.
  - The oven will switch on again.
6. Set the controls to the  position to turn off the oven.











You can change the cooking end time at any time by touching  $\ominus$  or  $\oplus$  until the  symbol starts to flash quickly. Now touch  to change the time.





### Programming the cooking time and the cooking end time

1. Touch  $\ominus$  or  $\oplus$  until the  symbol on the display starts flashing.
2. Touch 
  - The indication '00:00' will appear on the display.
3. Select the cooking time by touching  $\ominus$  or  $\oplus$ .
  - An audio signal will sound, the remaining cooking time will appear on the display and the  symbol will flash slowly.
4. Touch  $\ominus$  or  $\oplus$  until the  symbol on the display starts to flash.
5. Touch 
  - You will see the expected cooking end time on the timer display.

## OPERATION



- Select the cooking end time by touching  or .
- An audio signal will sound and the current time will be shown on the display.
- Select a cooking function and temperature.
  - The oven will not be in operation, the  and  symbols lit up. The oven is now programmed.
  - When it is time to start cooking, the oven will turn on and will operate for the programmed cooking time. While cooking, the cooking time remaining will be displayed and the  symbol will flash slowly.
  - Once the cooking time has ended, the oven will turn off, an audio signal will sound, and the  symbol will flash quickly.
- Touch any key to stop the audio signal and turn off the  symbol.
  - The oven will switch on again.
- Set the controls to the  position to turn off the oven.



You can change the remaining cooking time at any time by touching  or  until the  symbol starts to flash quickly. Now touch  to change the time.

### Safety child lock

This function can be selected at any time while using the oven.



- To activate the function, touch and hold  for several seconds until you hear an audio signal and the  symbol appears on the display.
  - The clock/timer is locked.



If the oven is off and you activate the child safety function, the oven will not work even if a cooking function is selected.



If this function is activated while you are cooking, it will only lock the electronic clock/timer settings.

- To disable the function, touch  for several seconds until you hear an audio signal.
  - The symbol  disappears and the clock/timer is unlocked.

## Manual door lock



Available in pyrolytic models only.

This function allows the oven door to be locked. Once the door has been locked, you can start cooking normally.



This function can only be selected when the oven command functions are set to the rest position **O**.

1. Touch **⊖** or **⊕** until the **🔒** symbol on the display starts flashing.
  - ▶ The current door lock status will be displayed: “On” if it is activated and “Off” if deactivated.
2. Touch **OK**.
  - ▶ You will hear an audio signal and the lock will be activated if it was “Off”, or deactivated if it was “On”.



### **Attention**

Before locking, ensure that the oven door is properly closed. If not, it will not lock and an audio signal will sound. If this happens, switch off the audio signal by pressing any key, close the door properly and lock again as per the instructions above.

- Once the door has been fully locked/unlocked, the display will show the new door status.
- In the event that the locking system is active, the **🔒** symbol will appear constantly lit on the display.



To unlock the door during cooking, turn the function dial to standby and unlock the door as described above. Once the door is unlocked, turn the function dial back to its former position to continue cooking.

# OPERATION

## Oven functions table







### Attention

Please note that the available functions will vary according to each model.

Consult the table to select the preferred function. Also consult the instructions for preparation on the dish packaging.

Function	Description
	<b>Top Heat + Bottom Heat</b> This function is for use when baking cakes where the heat should be even to give a spongy texture.
	<b>Grill</b> Toasting and browning. This setting allows the surface to be browned without affecting the inside of the food. Suitable for flat foods such as steaks, ribs, fish and toast.
	<b>Large Grill</b> For toasting larger surfaces than possible with the Grill setting, with greater toasting power for faster food browning.
	<b>Bottom Heat</b> Heat only comes from the lower part. Suitable for warming dishes or letting dough or similar products rise.
	<b>Large grill + Fan</b> For even roasting and simultaneous surface browning. Ideal for mixed grills. Perfect for bulky pieces such as poultry and game. The meat should be placed on the grid shelf with the tray below to collect meat juices.
	<b>Top Heat + Bottom Heat + Fan</b> Suitable for roasts and baking. The fan distributes the heat evenly around the inside of the oven to reduce cooking time and temperature.
	<b>Hot Air</b> The fan distributes the heat coming from an element located at the back of the oven. As a result of the evenly-distributed temperature, food can be cooked on two shelves at the same time.
	<b>Hot Air + Bottom Heat</b> Ideal for cooking pizzas and baking pies, fruit tarts and sponge cakes.

## OPERATION

Function	Description
eco	<b>Eco</b> For cooking in the oven with the minimum energy consumption possible. The oven uses convection heating, and depending on the model, switches off a few minutes before the end of cooking, using the residual heat inside the oven and completing the dish perfectly. Recommended for fish and all types of meat roasts.
	<b>Defrost</b> This function is suitable for slowly defrosting food, particularly food consumed unheated, such as soups, pastries, tarts, cakes, etc.
	<b>Pyrolysis</b> (for pyrolytic models only) This function is intended for the automatic cleaning of the oven. The oven heats up to a temperature far above normal use, ensuring grease residues and other dirt are reduced to ash. Before using this process, remove all accessories and loose food residues from the oven cavity. The outside of the oven becomes hotter than usual. During the cleaning cycle the light inside the oven will remain off. When the oven is completely cool, the inside can be wiped clean with a damp cloth.
	<b>Aqua Clean</b> The Aqua Clean function makes it easy to remove grease and other food debris that may have stuck to the sides of the oven. During the cleaning cycle the light inside the oven will remain off.
	<b>Fast preheat</b> This function allows the oven to be quickly pre-heated to the selected temperature. Use this function when your recipe requires the oven to be at a specific temperature before use.

# MAINTENANCE

## Cleaning the appliance

Clean your appliance regularly to prevent a build-up of grease and food particles, especially on interior and exterior surfaces, the door and door gasket.

- Clean the exterior surfaces with a soft cloth and soapy warm water.
- Wipe afterwards with a clean, damp cloth and dry the surfaces.
- Remove splashes and stains on the interior surfaces with a soapy cloth.
- Wipe afterwards with a clean, damp cloth and dry the surfaces.



**Take care that no water enters the vents. Never use abrasive cleaning agents or chemical solvents. Ensure that the door gasket is always clean. This will prevent a build-up of dirt so that the door can close properly.**

## Removing and cleaning the guide rails

1. Remove all accessories.
2. Completely loosen the nut at the front of the fastening element (A).
3. Pull the guide rails forward (B) and remove them.
4. Use conventional cleaning products to clean the guide rails.
5. Assembling the guide rails; insert the rear notch into the rear fastening nut.
6. Fix the front fastening nut (C) in the front notch of the support.
7. Secure the support with the nut (D) and turn until it is fully adjusted (E).

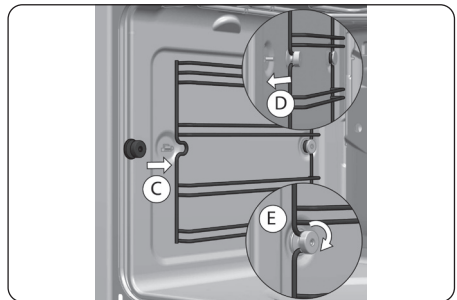
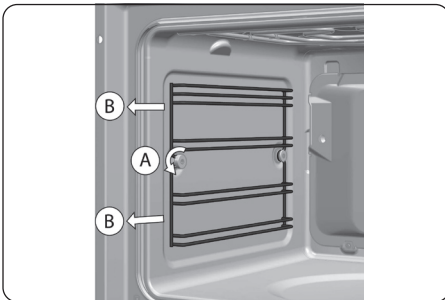

**The telescopic guide rails must not be placed in the dishwasher. This will remove the fat that enables them to slide and the guides will become blocked, making them useless.**



## MAINTENANCE

### *Ovens with a folding grill*

To clean the top part of the oven:

1. Wait until the oven has cooled down.
2. Push the rail of the grill element (A) with both hands towards the back of the oven, to release it from the upper fastening nut (B).
3. Lower the grill element and clean the top part of the oven.
4. Then put the grill element back in place in its original position and proceed in the reverse order.

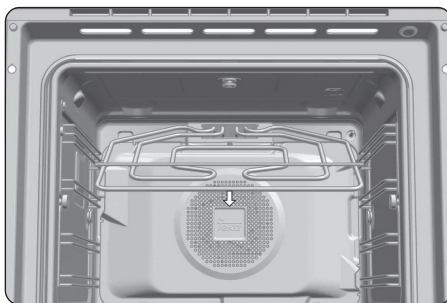
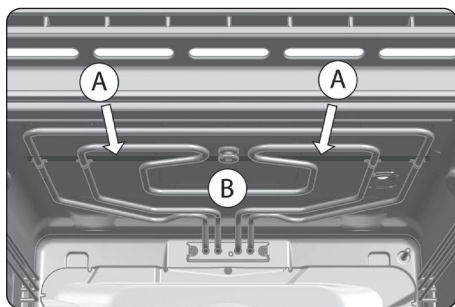

### *Aqua Clean function*

This function makes it easy to remove grease and other food debris that may have stuck to the sides of the oven. For easier cleaning, do not allow dirt to accumulate. Clean the oven frequently.



#### **Attention**



Do not pour water into a hot oven as this can damage the enamel of the oven. Always run the cycle on a cold oven. The result could be affected and the varnish damaged if it is run when the oven is too hot.

1. First, remove all accessories and guide rails from the oven interior.
2. Gently pour 200 ml of water on the bottom of the oven cavity.





For best results, add a teaspoon of mild washing up detergent to the water.

## MAINTENANCE

3. Turn the control dial to the  position.
  - ▷ You will hear an audio signal indicating that the Aqua Clean cycle has started. The  symbol will flash slowly and the time remaining to complete the cycle will appear on the display.





The duration of this cycle cannot be changed. To stop the cycle before it is finished, turn the control dial to the  position.

- ▷ When the cycle is finished, the oven will turn itself off, an audio signal will sound and the  symbol will flash quickly.



### **Attention**

Do not open the oven door until the Aqua Clean function is complete. The cooling cycle is necessary for the function to work properly. Before touching the inside surface of the oven, make sure that it has cooled properly.

4. Touch any key with your fingertip to stop the audio signal and turn off the  symbol.
5. Turn the control dial to the  position.
  - ▷ Any traces of dirt and excess water can now be removed from the oven with the damp cloth.



The Aqua Clean function takes place at a low temperature. However, cooling times can vary depending on the room temperature. If a deeper clean is required after using the Aqua Clean function, use neutral detergents and non-abrasive sponges.

## ***Pyrolytic self-cleaning function***

This function allows you to carry out a pyrolytic cleaning cycle during which, due to the high temperatures reached inside the oven, accumulated grease undergoes a carbonisation process.

The general recommendation is to perform a pyrolytic cycle every 4-5 uses, using the most suitable programme according to the level of stains present in the oven. The more stained the oven, the longer the duration of the programme. During the pyrolytic cycle the light inside the oven will remain off.

## MAINTENANCE



### Caution!

First, remove all accessories and guide rails / telescopic guide rails from the oven. Then remove any remaining food from the oven space and wipe the space with a damp cloth. Chunks of food and fat may ignite during the pyrolysis process. **Fire hazard!**



### Caution!

Do not leave any cloths or fabric hanging from the oven handle or in close contact with it.

### Programming the pyrolytic function

1. Turn the cooking control dial to the Pyrolysis position  $\overset{*}{P}$ .
  - ▶ After a few seconds, the  $\overset{*}{P}$  symbol will light up on the clock display and the display shows 'P2' (Pyrolysis programme 2).
2. You can now change the pyrolysis programme to P1, P2 or P3 by pressing the  $\ominus$  or  $\oplus$  keys:
  - ▶ P1: Light pyrolysis. Lasts 1 hour.
  - ▶ P2: Regular pyrolysis. Lasts 1 hour 30 min.
  - ▶ P3: Intensive pyrolysis. Lasts 2 hours.
3. Once the desired programme has been selected, touch  $\text{OK}$ .
  - ▶ The automatic door lock will be activated immediately.
  - ▶ Once the door is locked, the  $\text{L}$  symbol will light up on the clock display and the time remaining before the end of the pyrolysis will appear.



At this point, the oven is programmed and the pyrolytic cleaning cycle is under way. During the cycle, none of the oven timer functions may be chosen (except the child lock).

Do not try to open the oven door as this may interrupt the cleaning process.





### Attention

If the door is not properly closed, it will not lock and an audio signal will sound. If this happens, switch off the audio signal by pressing any key, close the door properly, turn the function dial to the  $\text{O}$  position and re-select the pyrolytic programme as described above.

- ▶ When the pyrolytic cleaning cycle has finished, an audio signal will sound, the  $\overset{*}{P}$  symbol will flash and you will see the time '0:00' on the clock display.
4. Press any of the timer's keys to disable the audio signal.

## MAINTENANCE

5. Turn the control dial to the **O** position.
  - ▶ The oven's heating process has finished. However, the oven is extremely hot and cannot be used. The cooling process will continue to operate and the  symbol will remain lit until the oven cools down.
  - ▶ Once the oven has cooled down, the  symbol will turn off.



As a result of the high temperatures inside the oven, the cooling process may vary depending on the room temperature.

6. Open the oven door and wipe the inside with a damp cloth, removing the ash from the cleaning cycle.
  - ▶ Hard-to-reach areas in the oven will need to be cleaned with a non-metallic fibre scourer.
  - ▶ Once the oven is clean, do not forget to replace the supports and accessories.
  - ▶ The oven is now ready to be used.

### Cancel the pyrolytic function

Pyrolysis is an automatic function. To cancel a pyrolysis in progress it is necessary to reset the oven.

- Set the control dial to position **O** .
  - ▶ The timer display will show '00:00' and the symbol  and **P\*** .

Depending on the internal temperature of the oven, two situations can occur.

- Dangerous internal temperature: in this case, the door will remain locked until the temperature reaches safe levels.
- Safe internal temperature: if the temperature inside the oven is safe, the door will be unlocked immediately.
  - ▶ Once the door has been unlocked and can be opened, the time will appear on the timer display again.

### Removing the oven door



**Keep your fingers away from the oven door hinges.**  
**The springs of the hinges are under high tension and can cause injuries.**  
**Make sure the hinges are always properly locked.**

# MAINTENANCE

## Removing the oven door (60 cm ovens)

1. Open the oven door fully.
2. Block the hinge by turning the latches to the front.
3. Close the door to the lock mode position.
4. Hold the door with both hands holding on to both sides, lift up and pull out the oven door.

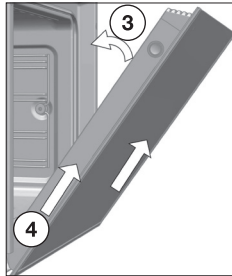
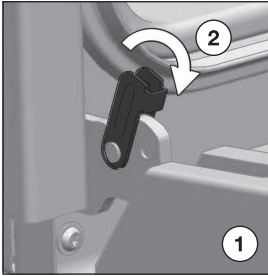

5. To assemble the door, carry out the steps in the reverse order.

## Removing the oven door (45 cm ovens)

1. Open the oven door fully.
2. Block the hinge by turning the latches to the front.

 If the latches are hard to turn, use a flat tool to turn them.

3. Close the door to the lock mode position.
4. Hold the door with both hands holding on to both sides, lift up and pull out the oven door until the hinges are fully detached.

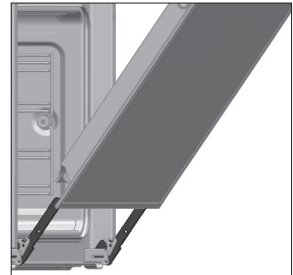
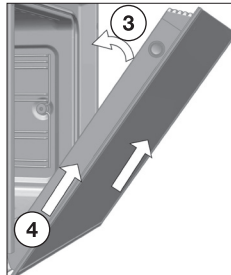
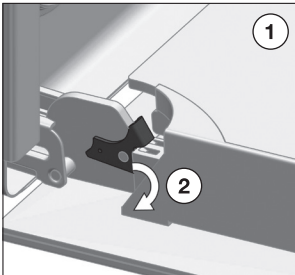

5. To assemble the door, carry out the steps in the reverse order.



### Attention

Make sure the door is inserted fully before turning the latches. If not, it can become blocked when trying to close it.

## MAINTENANCE

### Dismantling/assembling the interior glass of the door

1. First, remove the oven door.
2. Using your fingers, press the buttons located at the top of both sides of the oven door.
3. Keep them pressed and pull on the plastic seal above the door.

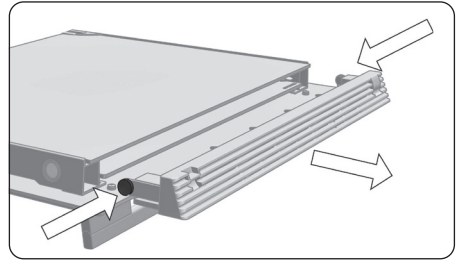
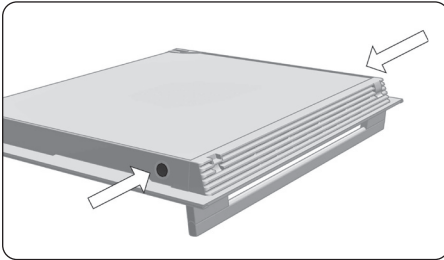

4. Remove the glass panes from the door. Depending on the model, your oven may have 2 or 3 panes of glass.



Pay attention to the order and position of the glass panes when removing them as they must be reassembled in the same order and position when you have finished cleaning them.

5. Clean the glass panes with a glass cleaner or soap and water and a soft cloth.
6. Insert the glass panes.
  - ▶ In pyrolytic ovens, the TERMOGLASS indication on pane number 3 must be visible as shown in the figure.
  - ▶ Insert pane no. 2 with the printed part facing toward the inner side of the door.

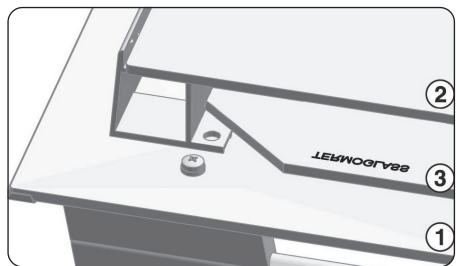
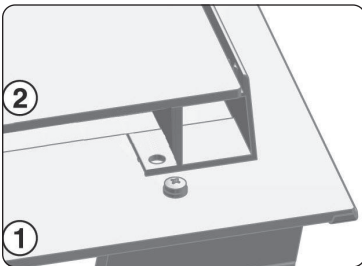

7. Re-attach the top seal of the door, making sure that the side tabs fit into their housings (click).



#### **Attention!**

Never switch on the oven if any of the glass panes on the door are missing.

## MAINTENANCE

### *Replacing the oven light bulb*



The light bulb is a consumer item and therefore does not fall under the guarantee. Before replacing the light bulb, disconnect the appliance from electricity by unplugging it or switching off the fuse in the circuit breaker box!



The light bulb in this household appliance is designed exclusively for lighting this appliance. The light bulb is not suitable for lighting a household area.

### **Replacing the light bulb**

1. Turn the cover to remove it.
2. Replace the defective lamp with a lamp of the same type and reassemble the glass cover.

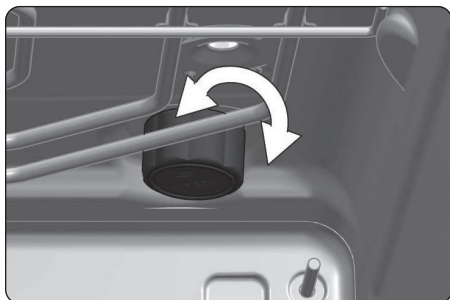

## INSTALLATION



**This information is exclusively for the installer who is responsible for assembly and electrical connection. The manufacturer will not accept liability for possible damage caused if you install the oven yourself.**

### Before installation

- To move the oven, use the grips at the sides. Do not use the door handle to lift the oven.
- When installing the oven under a counter, follow the instructions for installing it.
- In general, protruding elements (furniture reinforcements, pipes, socket bases, etc.) at the back of the unit must be avoided.
- The unit in which the oven is installed and adjacent units must withstand temperatures higher than 85 °C.
- The installation instructions must be adhered to strictly. If not, the oven's ventilation circuit may become blocked, causing high temperatures that could damage the kitchen unit and the appliance itself.
- For this purpose, check the unit measurements and those of the holes to be drilled in the units, as shown in the figures.

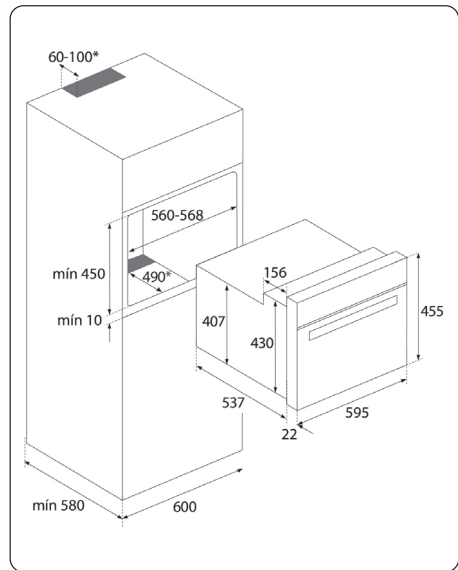
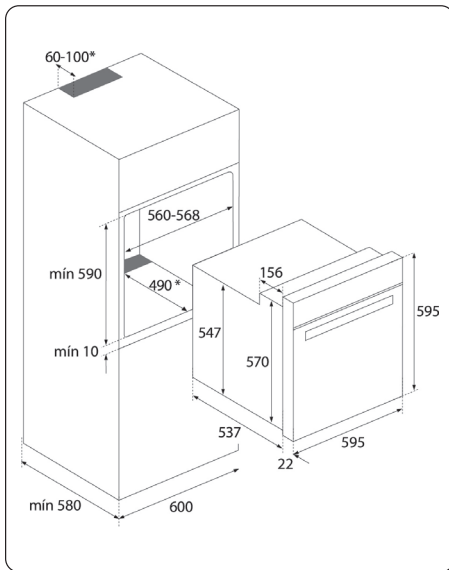



# INSTALLATION

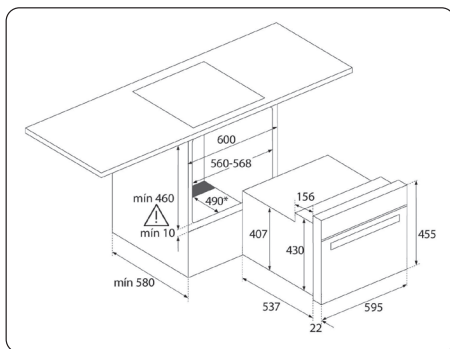
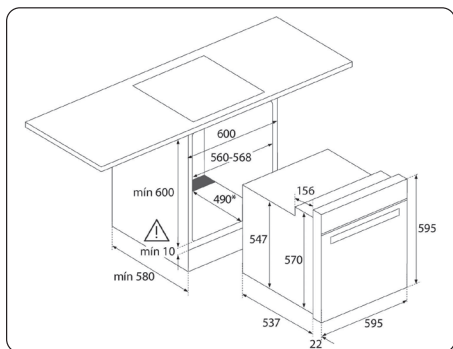

## Caution!

\* When installing **pyrolytic ovens**, **DO NOT** drill any holes in the unit inside the shaded areas.

# INSTALLATION

## Electrical connection

The fitter must ensure that:

- The mains power voltage and frequency correspond to what is marked on the identification plate.
- The domestic wiring system can withstand the maximum power marked on the identification plate.
- After connecting the power supply, check that all electrical parts of the oven are working correctly.

## Oven installation

1. Position the oven inside the unit and ensure that the feed cable is not trapped or in contact with parts of the oven that heat up.
2. Make sure that the body of the oven is not in contact with the walls of the unit and that there is a minimum space of 2 mm between adjacent units.
3. Centre the oven in the unit so that there is a minimum space of 5 mm between the oven and the doors of the furniture that surrounds it.
4. Open the door and insert the plastic plugs supplied with the oven into their respective housings.
5. Fasten the oven to the unit with the screws supplied, screwing them into the unit through the stops.

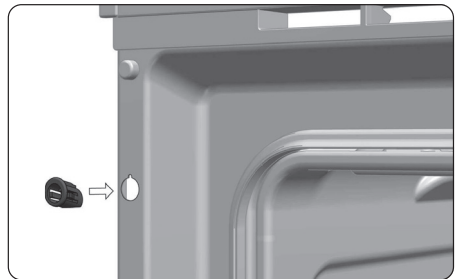
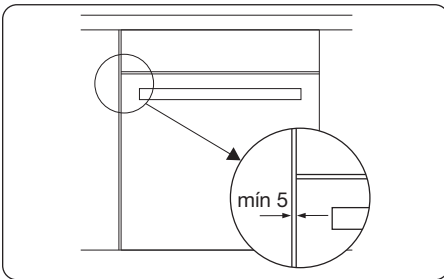

# TROUBLESHOOTING

---

## ***General***

---

Try the solutions below if you have problems with your oven. You could save yourself the time and effort of an unnecessary phone call to customer services.

### **The oven doesn't work**

- Check whether an oven function and temperature have been selected.
- Check that the electricity is working properly (fuse in the circuit breaker box/ plug in the socket).
- Check whether the timer has been programmed.

### **The temperature indicator light does not come on**

- Select a temperature.
- Select a function.
- It should only come on while the oven is heating up to the selected temperature.

### **There is smoke during use of the oven**

- Normal during first use.
- Clean the oven regularly.
- Reduce the amount of fat or oil in the baking tray.

### **The food is overcooked or undercooked**

- Check whether the correct oven setting has been selected.
- Check whether the correct temperature has been set.

### **Condensation appears inside the oven.**

- This is normal. Wipe the oven clean after use.

### **The fan continues to operate after the oven has been switched off.**

- This is normal. The fan will keep working for a while after the oven has been switched off.

### **My accessories and guide rails are damaged after pyrolysis.**

- You did not remove the accessories and guide rails before the pyrolytic cleaning cycle. You must replace them and remove them during subsequent cleaning cycles.

### **The enamel colour has changed or stains have appeared.**

- The chemical composition of some foodstuffs may cause changes in the enamel. This is normal and does not damage the properties of the enamel.



## TROUBLESHOOTING

**The oven is not operating, the symbol  lights up and the door will not open.**



- The door lock is activated. Deactivate the door lock.

**The oven is operating, the symbol  lights up and the door will not open.**

- The door lock is activated. Turn the control dial to position  . Deactivate the door lock. To continue cooking, select the desired cooking function again.



**I have turned the control dial to position \* and selected a pyrolysis programme (P1, P2 or P3) but the symbol  flashes quickly and a buzzer sounds.**

- The oven door is not closed properly, so the door cannot be locked and the pyrolytic process has been blocked. Check the door and make sure it is properly closed. Then set the control dial to the position  and repeat the sequence to activate the pyrolysis.

**I have turned the control dial to position \* and selected a pyrolysis programme (P1, P2 or P3) but the symbol  does not light up and the oven does not heat up.**

- The door switch is not working even though the door is properly closed. Call the Technical Assistance Service Department as there is a fault in the door switch.

**The pyrolysis programme has ended and the oven is cold, but the door is locked and symbol \* and 0:00 are flashing.**

- You did not turn the control dial to position  when the pyrolysis programme ended. Set the control dial to position  .

**The control dial is in position  and the door is still locked.**

- The oven has not cooled down to the safe temperature limit. Wait until the oven cools and the symbol  goes off.



Repairs should only be performed by a qualified service technician. If maintenance is required, take the plug out of the socket and contact the Etna customer service.

**Have the following information at hand when you call:**

- The model number and serial number. This information is on the oven identification plate which is on one side of the opened door.
- Warranty details.
- A clear description of the problem.



Choose a clean, dry place if you have to store the oven temporarily, as dust and moisture can damage the appliance.

### Disposal of the appliance and packaging

This product is made from sustainable materials. However, the appliance must be disposed of responsibly at the end of its useful life. The government can provide you with information about this.

The appliance packaging can be recycled. The following materials have been used:

- cardboard
- polyethylene wrap (PE)
- CFC-free polystyrene (hard PS foam)

Dispose of these materials responsibly in accordance with legal provisions.



The product has a pictogram of a crossed-out waste container. This indicates that household appliances must be disposed of separately. This means that the appliance may not be processed via the regular waste flow at the end of its useful life. You should take it to a special municipal waste depot or a sales outlet that offers to do this for you.

Collecting household equipment separately prevents harm to the environment and public health. The materials used in manufacturing this appliance can be recycled, which provides considerable savings in energy and raw materials.



### **Declaration of conformity**

We hereby declare that our products comply with the relevant European directives, standards and regulations as well as all requirements referred to in the standards.







721884

721884 / VER 2 / 22-04-2021

ETNA maakt **kwiteit** betaalbaar

