

CCB6441BBW

NL Gebruiksaanwijzing | **Fornuis**

2

EN User Manual | **Cooker**

26



Welkom bij AEG! Hartelijk dank dat je voor onze apparatuur hebt gekozen.



Advies over gebruik, brochures, het oplossen van problemen, service- en reparatie-informatie:

www.aeg.com/support

Wijzigingen voorbehouden.

INHOUDSOPGAVE

1. VEILIGHEIDSINFORMATIE.....	2
2. VEILIGHEIDSVOORSCHRIFTEN.....	5
3. MONTAGE	8
4. BESCHRIJVING VAN HET PRODUCT.....	10
5. VOORAFGAAND AAN HET EERSTE GEBRUIK.....	11
6. KOOKPLAAT - DAGELIJKS GEBRUIK.....	11
7. KOOKPLAAT - AANWIJZINGEN EN TIPS.....	12
8. KOOKPLAAT - ONDERHOUD EN REINIGING.....	14
9. OVEN - DAGELIJKS GEBRUIK	14
10. OVEN - KLOKFUNCTIES.....	16
11. OVEN - AANWIJZINGEN EN TIPS.....	17
12. OVEN - ONDERHOUD EN REINIGING.....	20
13. PROBLEEMOPLOSSING.....	22
14. ENERGIEZUINIGHEID.....	23
15. MILIEUBESCHERMING.....	25

1. ⚠ VEILIGHEIDSINFORMATIE

Lees zorgvuldig de meegeleverde instructies voor installatie en gebruik van het apparaat. De fabrikant is niet verantwoordelijk voor verwondingen of schade die voortvloeit uit de onjuiste installatie of het onjuiste gebruik. Bewaar de instructies altijd op een veilige, toegankelijke plek voor toekomstig gebruik.

1.1 Veiligheid van kinderen en kwetsbare personen

- Dit apparaat kan worden gebruikt door kinderen van 8 jaar en ouder en door mensen met een beperkt lichamelijk, zintuiglijk of verstandelijk vermogen of een gebrek aan ervaring en kennis, indien zij onder toezicht staan of instructies hebben gekregen over het veilig gebruiken van

het apparaat en indien zij de gevaren begrijpen. Kinderen jonger dan 8 jaar en personen met zware en complexe beperkingen dienen altijd uit de buurt van het apparaat te worden gehouden, tenzij ze voortdurend onder toezicht staan.

- Houd toezicht op kinderen om te voorkomen dat zij met het apparaat gaan spelen.
- Houd alle verpakking uit de buurt van kinderen en gooi het op passende wijze weg.
- **WAARSCHUWING:** Het apparaat en de toegankelijke onderdelen ervan worden heet tijdens het gebruik. Houd kinderen en huisdieren uit de buurt van het apparaat tijdens het gebruik en bij het afkoelen.
- Kinderen mogen zonder toezicht geen reinigings- en onderhoudswerkzaamheden aan het apparaat uitvoeren.

1.2 Algemene veiligheid

- Dit apparaat is uitsluitend bestemd om mee te koken.
- Dit apparaat is bedoeld voor binnenshuis huishoudelijk gebruik.
- Dit apparaat kan worden gebruikt in kantoren, hotelkamers, bed & breakfast-kamers, boerderijgasthuizen en andere soortgelijke accommodaties waar dergelijk gebruik de (gemiddelde) huishoudelijke gebruiksniveaus niet overschrijdt.
- Alleen een erkende installatietechnicus mag het apparaat en de kabel vervangen.
- Dit apparaat moet worden aangesloten op het stroomnet met een kabel van het type H05VV-F om de temperatuur van het achterpaneel te kunnen weerstaan.
- Het apparaat kan worden gebruikt tot een maximum van 2000 m boven zeeniveau.
- Dit apparaat is niet bedoeld voor gebruik op schepen, boten of vaartuigen.
- Installeer het apparaat ter voorkoming van oververhitting niet achter een decoratieve deur.

- Installeer het apparaat niet op een platform.
- Bedien het apparaat niet door middel van een externe timer of een apart afstandsbedieningssysteem.
- WAARSCHUWING: Onbewaakt koken op een kookplaat met vet of olie kan gevaarlijk zijn en tot brand leiden.
- Gebruik nooit water om het kookvuur te blussen. Schakel het apparaat uit en bedek de vlammen met bijv. een branddeken of deksel.
- LET OP: Het kookproces moet bewaakt worden. Een kort kookproces moet voortdurend bewaakt worden.
- WAARSCHUWING: Brandgevaar: Bewaar geen voorwerpen op de kookoppervlakken.
- Gebruik geen stoomreiniger om het apparaat schoon te maken.
- Gebruik nooit agressieve reinigingsmiddelen of scherpe metalen schrapers om de glazen deur of de glazen afdekplaat van de kookplaat schoon te maken. Deze kunnen krassen veroorzaken op het oppervlak, waardoor het glas zou kunnen breken.
- Metalen voorwerpen, zoals messen, vorken, lepels en deksels mogen niet op het oppervlak van de kookplaat worden geplaatst, aangezien ze heet kunnen worden.
- WAARSCHUWING: Als het oppervlak gebarsten is, schakel het apparaat dan uit om de kans op elektrische schokken te vermijden. In het geval het apparaat rechtstreeks op de stroom is aangesloten met een aansluitdoos, verwijdert u de zekering om het apparaat van de stroom te halen. Neem altijd contact op met de erkende servicedienst.
- WAARSCHUWING: Het apparaat en de toegankelijke onderdelen ervan worden heet tijdens het gebruik. U dient te voorkomen de verwarmingselementen aan te raken.
- Gebruik altijd ovenhandschoenen om accessoires of ovenschalen te verwijderen of erin te plaatsen.
- Zet de stroomtoevoer uit alvorens onderhoud te plegen.

- **WAARSCHUWING:** Zorg ervoor dat het apparaat is uitgeschakeld voordat u de lamp vervangt om elektrische schokken te voorkomen.
- Als het netsnoer beschadigd is, moet de fabrikant, een erkend servicecentrum of een gekwalificeerde persoon deze vervangen teneinde gevaarlijke situaties met elektriciteit te voorkomen.
- Wees voorzichtig als je de opslaglade aanraakt. Deze kan heet worden.
- Om de inschuifrailen te verwijderen trek eerst de voorkant van de inschuifrail en dan de achterkant uit de zijwanden. Plaats de inschuifrails in omgekeerde volgorde.
- De middelen voor ontkoppeling moeten worden geïncorporeerd in de vaste bedrading, in overeenstemming met de bedradingsregels.
- **WAARSCHUWING:** Gebruik alleen kookplaatbeschermers die door de fabrikant van het kookapparaat zijn ontworpen of door de fabrikant van het apparaat in de gebruiksinstructies als geschikt zijn aangegeven of kookplaatbeschermers die in het apparaat zijn geïntegreerd. Het gebruik van ongeschikte kookplaatbeschermers kan ongelukken veroorzaken.

2. VEILIGHEIDSVOORSCHRIFTEN

2.1 Installatie



WAARSCHUWING!

Alleen een erkende installatietechnicus mag dit apparaat installeren.

- Verwijder alle verpakkingsmaterialen.
- Installeer en gebruik geen beschadigd apparaat.
- Volg de installatie-instructies die zijn meegeleverd met het apparaat.
- Pas altijd op bij verplaatsing van het apparaat, want het is zwaar. Gebruik altijd veiligheidshandschoenen en gesloten schoeisel.
- Trek het apparaat nooit aan de handgreep van zijn plaats.
- De afmetingen van de keukenkast en de uitsparing moeten kloppen.
- Houd de minimumafstand naar andere apparaten en units in acht.
- Installeer het apparaat op een veilige en geschikte plaats die aan alle installatie-eisen voldoet.
- Delen van het apparaat staan onder stroom. Sluit het apparaat met meubel om te voorkomen dat de gevaarlijke delen worden aangeraakt.
- De zijkanten van het apparaat moeten naast apparaten of units staan van dezelfde hoogte.
- Installeer het apparaat niet naast een deur of onder een raam. Dit voorkomt dat heet

kookgerei van het apparaat valt als de deur of het raam wordt geopend.

- Installeer een stabilisator om te voorkomen dat het apparaat kantelt. Raadpleeg het hoofdstuk Installatie.

2.2 Aansluiting op het elektriciteitsnet



WAARSCHUWING!

Gevaar voor brand en elektrische schokken.

- Alle elektrische verbindingen moeten worden uitgevoerd door een erkend elektricien.
- Dit apparaat moet worden aangesloten op een geaard stopcontact.
- Zorg ervoor dat de parameters op het vermogensplaatje overeenkomen met elektrische vermogen van de netstroom.
- Gebruik altijd een juist geïnstalleerd schokbestendig stopcontact.
- Gebruik geen adapters met meerdere stekkers en verlengkabels.
- Laat de stroomkabel niet in aanraking komen met de deur van het apparaat of de niche onder het apparaat, met name niet als deze werkt of als de deur heet is.
- De schokbescherming van delen onder stroom en geïsoleerde delen moet op zo'n manier worden bevestigd dat het niet zonder gereedschap kan worden verplaatst.
- Steek de stekker pas in het stopcontact als de installatie is voltooid. Zorg ervoor dat het netsnoer na installatie bereikbaar is.
- Als het stopcontact los zit, mag u de stekker niet in het stopcontact steken.
- Trek niet aan het netsnoer om het apparaat los te koppelen. Trek altijd aan de stekker.
- Gebruik enkel correcte isolatievoorzieningen: stroomonderbrekers, zekeringen (schroefzekeringen moeten uit de houder worden verwijderd), aardlekschakelaars en contactgevers.
- De elektrische installatie moet een isolatieapparaat bevatten waardoor het apparaat volledig van het lichtnet afgesloten kan worden. Het

isolatieapparaat moet een contactopening hebben met een minimale breedte van 3 mm.

- Sluit de deur van het apparaat volledig voordat u de stekker in het stopcontact steekt.

2.3 Gebruik



WAARSCHUWING!

Risico op letsel en brandwonden. Gevaar voor elektrische schokken.

- De specificatie van dit apparaat niet wijzigen.
- Zorg ervoor dat de ventilatieopeningen niet geblokkeerd worden.
- Laat het apparaat tijdens de werking niet onbeheerd achter.
- Schakel het apparaat na elk gebruik uit.
- Wees voorzichtig met het openen van de deur van het apparaat wanneer het apparaat in werking is. Er kan hete lucht vrijkomen.
- Gebruik het apparaat niet met natte handen of als het contact maakt met water.
- Gebruik het apparaat niet als werkblad of als opslagoppervlak.
- Gebruik geen aluminiumfolie of andere materialen tussen het kookoppervlak en het kookgerei, tenzij anders aangegeven door de fabrikant van dit apparaat.
- Gebruik alleen accessoires die door de fabrikant voor dit apparaat worden aanbevolen.
- Gebruik altijd glas en potten die zijn goedgekeurd voor conserveringsdoeleinden.



WAARSCHUWING!

Risico op brand en explosie.

- Wanneer ze verwarmd worden, kunnen vetten en oliën ontvlambare dampen afgeven. Houd open vuur of verwarmde voorwerpen uit de buurt van vetten en oliën wanneer u ermee kookt.
- De dampen die boven erg hete olie ontstaan kunnen spontaan ontbranden.
- Gebruikte olie, die voedselresten kan bevatten, kan ontbranden bij een lagere

temperatuur dan olie die voor de eerste keer wordt gebruikt.

- Plaats geen ontvlambare producten of artikelen die vochtig zijn met ontvlambare producten in, bij of op het apparaat.
- Laat geen vonken of open vlammen in contact met het apparaat komen wanneer u de deur opent.
- Open de deur van het apparaat voorzichtig. Het gebruik van ingrediënten met alcohol kan een mengsel van alcohol en lucht veroorzaken.

WAARSCHUWING!

Risico op schade aan het apparaat.

- Om schade of verkleuring van het email te voorkomen:
 - plaats ovenschalen of andere voorwerpen niet rechtstreeks op de bodem van het apparaat.
 - leg geen aluminiumfolie op de bodem van de ruimte in het apparaat.
 - plaats geen water direct in het hete apparaat.
 - bewaar geen vochtige gerechten en voedsel in het apparaat nadat u klaar bent met koken.
 - wees voorzichtig bij het verwijderen of bevestigen van accessoires.
- Verkleuring van het email of roestvrij staal is niet van invloed op de werking van het apparaat.
- Gebruik een diepe pan voor vochtige taarten. Vruchtensappen veroorzaken vlekken die permanent kunnen zijn.
- Laat geen heet kookgerei op het bedieningspaneel staan.
- Laat kookgerei niet droogkoken.
- Zorg ervoor dat je geen voorwerpen of kookgerei op het apparaat laat vallen. Het oppervlak kan beschadigd raken.
- Schakel de kookzones niet terwijl er leeg kookgerei of geen kookgerei op geplaatst is.
- Kookgerei gemaakt van gietijzer, aluminium of met een beschadigde bodem kan krassen op het glas/glaskeramik veroorzaken. Til deze voorwerpen altijd op als je ze op de kookplaat moet verplaatsen.

2.4 Reiniging en onderhoud

WAARSCHUWING!

Gevaar voor letsel, vuur of schade aan het apparaat.

- Schakel het apparaat voor onderhoud uit. Haal de netstekker uit het stopcontact.
- Zorg ervoor dat het apparaat is afgekoeld. Er bestaat een risico dat de glasplaten kunnen breken.
- Vervang direct de glazen deurpanelen als deze beschadigd zijn. Neem contact op met een erkend servicecentrum.
- Wees voorzichtig als u de deur van het apparaat verwijdert. De deur is zwaar!
- Vet en voedsel dat in het apparaat achterblijft, kan brand veroorzaken.
- Reinig het apparaat regelmatig om te voorkomen dat het materiaal van het oppervlak achterruitgaat.
- Zorg ervoor dat de ovenruimte en de deur na elk gebruik worden afgeveegd. Stoom geproduceerd tijdens de werking van het apparaat condenseert op de wanden en kan roest veroorzaken. Om de condens te verminderen, dient u het apparaat 10 minuten te laten voorverwarmen.
- Reinig het apparaat met een vochtige zachte doek. Gebruik alleen neutrale schoonmaakmiddelen. Gebruik geen schuurmiddelen, schuursponsjes, oplosmiddelen of metalen voorwerpen.
- Volg als u een ovenspray gebruikt de aanwijzingen op de verpakking.
- Reinig niet het katalytisch email (indien van toepassing) met een schoonmaakmiddel.

2.5 Binnenverlichting

WAARSCHUWING!

Gevaar voor elektrische schokken.

- Met betrekking tot de lamp(en) in dit product en reservelampen die afzonderlijk worden verkocht: Deze lampen zijn bedoeld om bestand te zijn tegen extreme fysieke omstandigheden in huishoudelijke apparaten, zoals temperatuur, trillingen, vochtigheid, of zijn bedoeld om informatie te geven over de operationele status van het apparaat. Ze zijn niet bedoeld voor

gebruik in andere toepassingen en zijn niet geschikt voor verlichting in huishoudelijke ruimten.

- Dit product bevat een lichtbron van energie-efficiëntieklasse G.
- Gebruik alleen lampjes met dezelfde specificaties.

2.6 Service

- Neem contact op met de erkende servicedienst voor reparatie van het apparaat.
- Gebruik alleen originele reserveonderdelen.

2.7 Verwijdering

⚠ WAARSCHUWING!

Gevaar voor letsel of verstikking.

- Neem contact op met uw plaatselijke overheid voor informatie over het afvoeren van het apparaat.
- Haal de stekker uit het stopcontact.
- Snijd het netsnoer vlak bij het apparaat af en gooi het weg.

3. MONTAGE

⚠ WAARSCHUWING!

Raadpleeg de hoofdstukken Veiligheid.

3.1 Technische gegevens

Afmetingen	
Hoogte	847 - 867 mm
Breedte	596 mm
Diepte	600 mm

3.2 Locatie van het apparaat

Je kunt je vrijstaande apparaat met kasten aan één of twee zijden en in de hoek installeren.

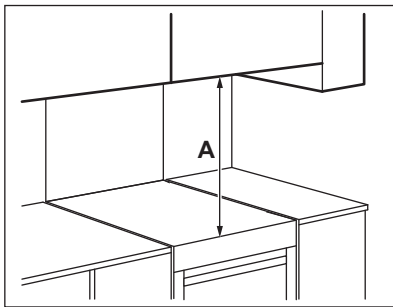

Minimale afstanden

Afmetingen	mm
A	650

3.3 Het apparaat waterpas zetten

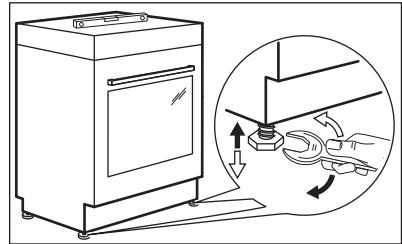

Gebruik kleine pootjes aan de onderkant van het apparaat om het kookoppervlak aan de bovenkant waterpas met andere oppervlakken te brengen.

3.4 Anti-kantelbescherming

⚠ LET OP!

Monteer de anti-kantelbescherming zodat het apparaat niet valt als het incorrect wordt geladen. De antikantelbescherming werkt alleen als het apparaat in een correcte ruimte is geplaatst.

Uw apparaat is voorzien van het symbool weergegeven in de afbeelding (indien van toepassing) om u te herinneren aan de montage van de anti-kantelbescherming.

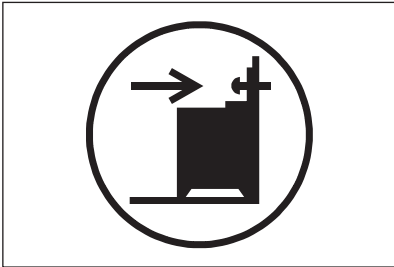

⚠ LET OP!

Zorg dat u de anti-kantelbescherming op de correcte hoogte installeert.

Zorg ervoor dat het oppervlak achter het apparaat glad is.

1. Stel de correcte hoogte in en bepaal waar op het apparaat u de anti-kantelbescherming gaat plaatsen.
2. Installeer de anti-kantelbescherming 176 mm onder het bovenvlak van het apparaat en 24 mm van de linkerkant van het apparaat in de ronde opening op een steun. Zie afbeelding. Schroef de

beveiliging stevig in solide materiaal of gebruik geschikte versteviging (muur).

3. U vindt het gat aan de linkerachterkant van het apparaat. Zie afbeelding. Zet het apparaat in het midden van de ruimte tussen de kastjes (1). Als de afstand tussen de aanrechtkastjes groter is dan de breedte van het apparaat, moet u de zijmaten aanpassen als u het apparaat wilt centreren.

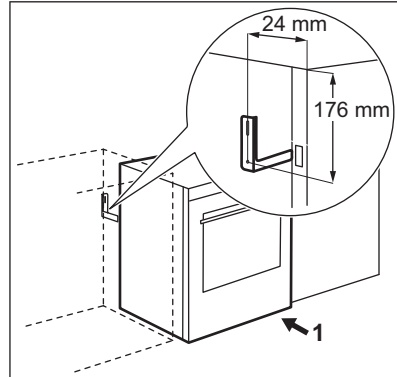

3.5 Elektrische installatie

⚠ WAARSCHUWING!

De fabrikant is niet verantwoordelijk als u zich niet houdt aan de veiligheidsvoorschriften in het hoofdstuk Veiligheid.

Dit apparaat wordt geleverd zonder een stekker of netsnoer.

Toepasselijke kabelsoorten voor verschillende fasen:

Fase	Minimumformaat kabel
1	3x6,0 mm ²
3 met neutraal	5x1,5 mm ²

⚠ WAARSCHUWING!

De stroomkabel mag het in de illustratie gearceerde onderdeel van het apparaat niet raken.

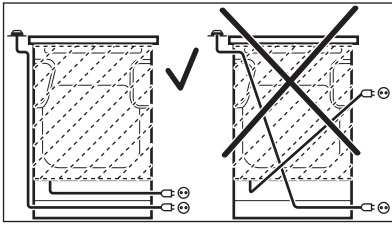

4. BESCHRIJVING VAN HET PRODUCT

4.1 Algemeen overzicht

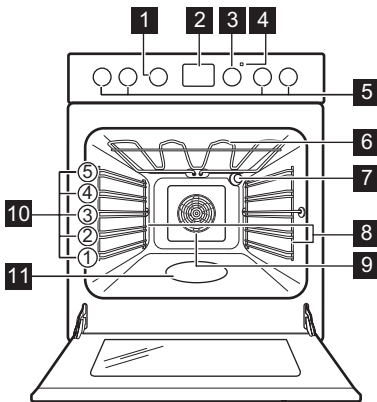

- 1** Ovenfunctieknop
- 2** Display
- 3** Temperatuurinstelknop
- 4** Temperatuurindicator/symbool
- 5** Knoppen voor de kookplaat
- 6** Verwarmingselement
- 7** Lamp
- 8** Inschuifrails, verwijderbaar
- 9** Ventilator
- 10** Inzetniveaus
- 11** Reliëf ovenruimte- Aqua-reinigingscontainer

4.2 Overzicht kookplaat

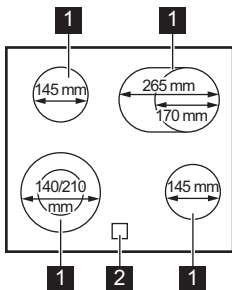

- 1** Kookzone
- 2** Restwarmte-indicator

4.3 Accessoires

- **Bakrooster**
Voor kookgerei, bak- en braadvormen.
- **Bakplaat**
Voor gebak en koekjes.
- **Grill-/braadpan**
Om te bakken en braden of als pan om vet in op te vangen.
- **Telescopische geleiders**
Voor platen en plateaus.
- **Opslaglade**
De opslaglade bevindt zich onder de ovenruimte.



5. VOORAFGAAND AAN HET EERSTE GEBRUIK

WAARSCHUWING!

Raadpleeg de hoofdstukken Veiligheid.

5.1 Eerste keer voorverwarmen en reinigen



Warm het lege apparaat voor voordat u het voor de eerste keer gebruikt en voordat het met etenswaren in contact komt. Het apparaat kan een onaangename geur en rook afgeven. Ventileer de kamer tijdens het voorverwarmen.

1. Haal alle accessoires en verwijderbare inschuifrails uit het apparaat.
2. Stel de functie  in. Stel de maximumtemperatuur in. Laat het apparaat 1 u werken.
3. Stel de functie . Stel de maximumtemperatuur in. Laat het apparaat 15 uur werken in.
4. Stel de functie . Stel de maximumtemperatuur in. Laat het apparaat 15 min werken.
5. Schakel het apparaat uit en wacht tot het is afgekoeld.
6. Reinig het apparaat en de accessoires uitsluitend met een microvezeldoek, warm water en een mild reinigingsmiddel.
7. Plaats de accessoires en de verwijderbare inschuifrails terug in hun oorspronkelijke positie.

5.2 Tijd instellen

U moet de tijd instellen voordat u de oven bedient.

De aanduiding  knippert als u het apparaat aansluit op het stopcontact, als er een stroomstoring is geweest of als de timer niet is ingesteld.

Druk op  of  om de correcte tijd in te stellen.

Na ongeveer 5 seconden stopt het knipperen en geeft de klok de ingestelde tijd van de dag weer.

5.3 Tijd veranderen



Je kunt de dagtijd niet wijzigen als een van de functies in werking is.

Druk op  herhaaldelijk tot het indicatielampje voor de functie Dagtijd knippert.

Zie 'De tijd instellen' om een nieuwe tijd in te stellen.

5.4 Verzonken knoppen



Om het apparaat te bedienen, moet u de bedieningsknop indrukken. De knop komt dan naar buiten.

6. KOOKPLAAT - DAGELIJKS GEBRUIK

WAARSCHUWING!

Raadpleeg de hoofdstukken Veiligheid.

6.1 Kookstand

Symbolen	Functie
	Uit-stand
	Dubbele zone

Symbolen Functie



Warm houden

1 - 9

Kookstanden



Gebruik de restwarmte om het energieverbruik te verminderen. Schakel de kookzone ongeveer 5 - 10 minuten uit voordat het kookproces is voltooid.

Draai de knop voor de geselecteerde kookzone naar de gewenste warmte-instelling.

Draai de knop naar de uit-stand om het kookproces te voltooien.

6.2 Activeren en deactiveren van de buitenringen

Het verwarmingsvlak kan worden aangepast aan de grootte van de pannen.

Om de buitenste ring in te schakelen: draai de knop rechtsonder door een lichte weerstand naar . Draai vervolgens de knop linksom naar de juiste kookstand.

Om de buitenste ring uit te schakelen: de timerknop op de uitstand zetten. Het controlelampje gaat uit.

6.3 Restwarmte-indicator

WAARSCHUWING!

Zolang het indicatielampje zichtbaar is, bestaat er een risico op brandwonden door restwarmte.

Het controlelampje gaat aan als een kookzone heet is, maar het werkt niet als de hoofdstroom is onderbroken.

Het indicatielampje kan ook verschijnen:

- voor de aangrenzende kookzones, zelfs als je ze niet gebruikt,
- als er heet kookgerei op de koude kookzone wordt geplaatst,
- als de kookplaat is uitgeschakeld, maar de kookzone nog heet is.

Het indicatielampje verdwijnt als de kookzone is afgekoeld.

7. KOOKPLAAT - AANWIJZINGEN EN TIPS

WAARSCHUWING!

Raadpleeg de hoofdstukken Veiligheid.

7.1 Pannen

De kookresultaten zijn afhankelijk van het kookgerei



De bodem van de pannen moet zo dik en vlak mogelijk zijn. Zorg ervoor dat bodems schoon en droog zijn voordat de pannen op de kookplaat worden gezet.



Gebruik geen kookgerei op de keramische kookplaat met bodems met uitgesproken randen of richels, bijv. gietijzeren pannen. Deze kunnen het oppervlak van de kookplaat permanent bekrassen of schuren.



Pannen gemaakt van geëmailleerd staal of met aluminium of koperen bodems kunnen tot verkleuringen van de glazen keramische kookplaat leiden.

Om energie te besparen en ervoor te zorgen dat de kookplaat goed werkt, moet de bodem van het kookgerei een geschikte minimumdiameter hebben.

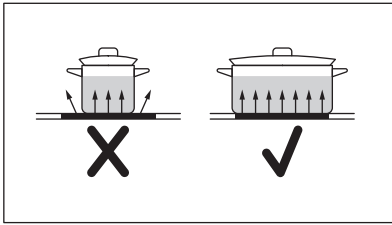

7.2 Minimale pandiameter

Kookzone	Diameter van het kookgerei (mm)	Vermogen (W)
Links achter	Φ 145	1200

Kookzone	Diameter van het kookgerei (mm)	Vermogen (W)
Rechtsachter	170-265	1400/2200
Rechtsvoor	Φ 145	1200
Links voor	140-210	1000/2200

7.3 Vereenvoudigde kookgids



De gegevens in de tabel dienen alleen als richtlijn.

Warmte-instelling	Gebruik om het volgende te doen:	Tijd (min)	Tips
- 1	Houd gekookt voedsel warm.	indien nodig	Doe een deksel op het kookgerei.
1 - 2	Hollandaisesaus, smelten: boter, chocolade, gelatine.	5 - 25	Roer af en toe.
2	Stollen: luchtige omeletten, gebakken eieren.	10 - 40	Kook met een deksel erop.
2 - 3	Zachtjes aan de kook brengen van rijst en gerechten op basis van melk, reeds bereide gerechten opwarmen.	25 - 50	Voeg minimaal twee keer zo veel vocht toe als rijst en roer gerechten op melkbasis halverwege de procedure door.
3 - 4	Stoofgroenten, vis, vlees.	20 - 45	Voeg een paar eetlepels water toe. Controleer de hoeveelheid water tijdens het proces.
4 - 5	Stoom aardappelen en andere groenten.	20 - 60	Bedek de bodem van de pan met 1-2 cm water. Controleer het waterpeil tijdens het proces. Houd het deksel op de pan.
4 - 5	Kook grotere hoeveelheden voedsel, stoofschotels en soepen.	60 - 150	Tot 3 l vloeistof plus ingrediënten.
6 - 7	Zacht bakken: escalope, kalfscordon bleu, koteletten, rissoles, worstjes, lever, roux, eieren, pannenkoeken, donuts.	indien nodig	Draai om wanneer nodig.
7 - 8	Flink bakken, hash browns, lendenbiefstuk, steaks.	5 - 15	Draai om wanneer nodig.
9	Kook water, kook pasta, schroei vlees (goulash, braadpan), frituur frietjes.		

8. KOOKPLAAT - ONDERHOUD EN REINIGING

WAARSCHUWING!

Raadpleeg de hoofdstukken Veiligheid.

8.1 Algemene informatie

- Reinig de kookplaat na elk gebruik.
- Gebruik altijd kookgerei met een schone bodem.
- Krassen of donkere vlekken op het oppervlak hebben geen invloed op de werking van de kookplaat.
- Gebruik een specifiek schoonmaakmiddel voor het oppervlak van de kookplaat.
- Gebruik altijd een schraper die wordt aanbevolen voor kookplaten met een glazen oppervlak. Gebruik de schraper alleen als extra hulpmiddel voor het reinigen van het glas na de standaard reinigingsprocedure.

WAARSCHUWING!

Gebruik geen messen of ander scherp, metalen gereedschap om het glasoppervlak te reinigen.

8.2 Het kookplaat reinigen

- **Verwijder onmiddellijk:** gesmolten kunststof, plastic folie, zout, suiker en suikerhoudend voedsel, anders kan dit schade aan de kookplaat veroorzaken. Doe voorzichtig om brandwonden te voorkomen. Gebruik de speciale schraper op de glazen plaat en verwijder resten door het blad over het oppervlak te schuiven.
- **Verwijder dit als de kookplaat voldoende afgekoeld is:** kalkringen, watteringen, vetvlekken, glanzende metaalverkleuring. Reinig de kookplaat met een vochtige doek en een beetje niet-schurend reinigingsmiddel. Veeg de kookplaat na het reinigen droog met een zachte doek.
- **Verwijder glanzende metaalverkleuring:** reinig het glazen oppervlak met een doek en een oplossing van water met azijn.

9. OVEN - DAGELIJKS GEBRUIK

WAARSCHUWING!

Raadpleeg de hoofdstukken Veiligheid.

9.1 Ovenfunctie

WAARSCHUWING!

Giet geen vloeistoffen in de uitsparing van de ovenruimte voor en tijdens het kookproces. Er bestaat een risico op schade.

0 Uit-positie

De oven staat uit.



Hotelucht

Om te bakken op maximaal twee rekposities tegelijk en om voedsel te drogen. Stel de temperatuur 20 tot 40°C lager in dan voor Boven + onderwarmte.



Pizza-functie

Om pizza en andere gerechten te bakken die van onderaf meer warmte nodig hebben.



Boven + onderwarmte / Reiniging met water (Aqua Clean)

Voor het bakken en roosteren op één ovenniveau.

Zie het hoofdstuk "Onderhoud en reiniging" voor meer informatie over: Reiniging met water (Aqua Clean).



Drogen

Om gesneden voedsel te drogen.



Grill intens

Voor het roosteren van grote hoeveelheden dunne stukken voedsel en voor het maken van toast.



Circulatiegrill

Voor het braden van grotere stukken vlees of gevogelte met bot op één niveau. Voor gratineren en bruinen.



Warmelucht (vochtig)

Deze functie werd gebruikt om te voldoen aan de eisen van de energie-efficiëntieklasse en het ecologisch ontwerp (volgens EU 65/2014 en EU 66/2014). Testen in overeenstemming met: IEC/EN 60350-1.

Het is ontworpen om energie te besparen tijdens het koken.

De ovendeur dient tijdens de bereiding gesloten te zijn zodat de functie niet wordt onderbroken en de oven werkt op de hoogst mogelijke energie-efficiëntie.

Bij het gebruik van deze functie kan de temperatuur in de ruimte verschillen van de ingestelde temperatuur. Het verwarmingsvermogen kan worden verminderd. Zie voor algemene aanbevelingen voor energiebesparing het hoofdstuk 'Energie-efficiëntie', Energiebesparing.

Zie het hoofdstuk 'Hints and tips', Warmelucht (vochtig) voor bereidingsinstructies.

Als je deze functie gebruikt, schakelt de verlichting automatisch uit.



Je kunt voedsel ontdooien door de functie Warmelucht (vochtig) te kiezen zonder de temperatuur in te stellen.

9.2 De oven in- en uitschakelen



Het hangt van het model of uw apparaat knopsymbolen, indicatielampjes of lampjes heeft:

- Het indicatielampje gaat aan wanneer de oven opwarmt.
- Het lampje gaat aan als het apparaat in werking is.
- Het symbool geeft aan of de knop de kookzones, de ovenfuncties of de temperatuur bedient.

1. Draai aan de knop voor de ovenfuncties om een ovenfunctie te selecteren.
2. Draai de knop voor de temperatuur naar een temperatuur.
3. Draai om de oven uit te schakelen, de knop voor de ovenfuncties en de knop voor de temperatuur naar de uit-stand.

9.3 Koelventilator

Als de oven in werking is, wordt de koelventilator automatisch ingeschakeld om de oppervlakken van de oven koel te houden. Als je de oven uitschakelt, blijft de ventilator doorgaan, totdat de oven is afgekoeld.

9.4 De ovenaccessoires plaatsen

Diepe schaal:

Plaats de braadpan tussen de geleidestangen van de inschuifrails.

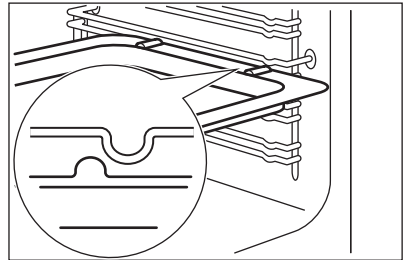

Bakrooster:

Plaats de / tussen de geleidestangen van de inschuifrail.

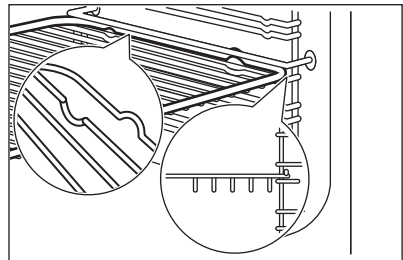

- Alle accessoires hebben kleine inkepingen aan de aan de bovenkant van de randen rechts en links om de veiligheid te verhogen. De inkepingen zijn ook anti-kantelmecanismen.
- De hoge rand rond het rooster voorkomt dat het kookgerei wegglijdt.

9.5 Telescopische geleiders - de ovenaccessoires plaatsen



Bewaar de installatie-instructies voor de telescopische geleiders voor toekomstig gebruik.

Met telescopische geleiders kun je de plateaus gemakkelijker plaatsen en verwijderen.

Bakrooster:

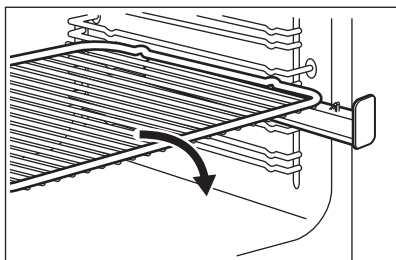

Plaats het bakrooster zodanig op de telescopische geleiders dat de pootjes naar beneden wijzen.

Diepe schaal:

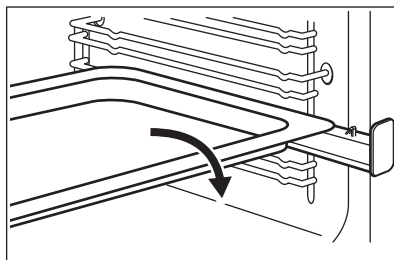

Plaats de bakplaat of diepe pan op de telescopische geleiders.

10. OVEN - KLOKFUNCTIES

10.1 Display

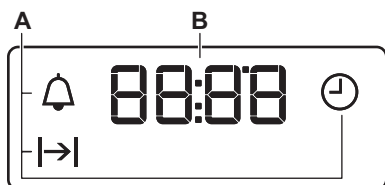



- A. Klokfuncties
- B. Timer







10.2 Knoppen

Toets	functie	Beschrijving
—	MIN	Om de tijd in te stellen.
ⓘ	KLOK	Om een klokfunctie in te stellen.
+	PLUS	Om de tijd in te stellen.



10.3 Klokfuncties



Klokfunctie		Toepassing
	DAGTIJD	Om de dagtijd in te stellen, te wijzigen of te controleren.
	DUUR	Instellen hoelang de oven in werking is.
	KOOKWEKKER	Om een aftelling in te stellen. Deze functie heeft geen invloed op de werking van de oven. Je kunt deze functie op elk gewenst moment instellen, ook als de oven uitstaat.

10.4 De BEREIDINGSDUUR instellen



1. Stel een ovenfunctie en de temperatuur in.
 2. Blijf op  drukken totdat  begint te knipperen.
 3. Druk op  of  om de tijd voor de BEREIDINGSDUUR in te stellen.
- Op het display verschijnt .
4. Wanneer de ingestelde tijd is verstreken, knippert  en hoort u een geluidssignaal. Het apparaat wordt automatisch uitgeschakeld.
 5. Druk op een willekeurige toets om het geluidssignaal uit te zetten.
 6. Draai de knop voor de ovenfuncties en de knop voor de temperatuur naar de uitstand.

10.5 De KOOKWEKKER instellen

1. Blijf op  drukken totdat  begint te knipperen.

2. Druk op  or  om de gewenste tijd in te stellen.
De KOOKWEKKER start automatisch na vijf seconden.
3. Wanneer de ingestelde tijd voorbij is, klinkt er een geluidssignaal. Druk op een willekeurige toets om het geluidssignaal uit te zetten.
4. Draai de knop voor de ovenfuncties en de temperatuurknop naar de uitstand.

10.6 De klokfuncties annuleren

1. Blijf op de  drukken tot het symbool voor de benodigde ovenfunctie begint te knipperen.
2. Houd  ingedrukt.
De klokfunctie gaat na een paar seconden uit.

11. OVEN - AANWIJZINGEN EN TIPS



WAARSCHUWING!

Raadpleeg de hoofdstukken Veiligheid.



De temperaturen en baktijden in de tabellen zijn slechts als richtlijn bedoeld. Deze zijn afhankelijk van de recepten en de kwaliteit en de hoeveelheid van de gebruikte ingrediënten.

11.1 Warmelucht (vochtig)

Brood en pizza

Gerecht	Temperatuur (°C)	Tijd (min)	Roosterhoogte
Broodjes	180	25 - 35	3
Bevroren pizza 350 g	190	25 - 35	3

Cake in bakplaat

Gerecht	Temperatuur (°C)	Tijd (min)	Roosterhoogte
Koninginnenbrood (opgerolde cake met jam)	180	20 - 30	3
Brownie	180	30 - 40	3

Cake in bakblik

Gerecht	Temperatuur (°C)	Tijd (min)	Roosterhoogte
Soufflé	200	30 - 40	3
Luchtige vlaaibodem	180	20 - 30	3
Victoriataart met jamvulling	150	25 - 35	3

Vis

Gerecht	Temperatuur (°C)	Tijd (min)	Roosterhoogte
Vis in zakjes 300 g	180	25 - 35	3
Hele vis 200 g	180	25 - 35	3
Visfilets 300 g	180	25 - 35	3

Vlees

Gerecht	Temperatuur (°C)	Tijd (min)	Roosterhoogte
Vlees in zakje 250 g	200	25 - 35	3
Vleesspiesjes 500 g	200	30 - 40	3

Kleine gebakken items

Gerecht	Temperatuur (°C)	Tijd (min)	Roosterhoogte
Koekjes	180	25 - 35	3
Makarons	160	25 - 35	3
Muffins	180	25 - 35	3
Smakelijke cracker	170	20 - 30	3

Gerecht	Temperatuur (°C)	Tijd (min)	Roosterhoogte
Kruimeldeegkoekjes	150	25 - 35	3
Tartelettes	170	15 - 25	3

Vegetarisch

Gerecht	Temperatuur (°C)	Tijd (min)	Roosterhoogte
Groentemix in zakjes 400 g	180	25 - 35	3
Omelet	200	20 - 30	3
Groenten op plaat 700 g	180	25 - 35	3

11.2 Informatie voor testinstituten

Gerecht	Functie	Temperatuur (°C)	Tijd (min)	Accessoires	Roosterhoogte
Kleine cakes (20 cakejes per bakplaat)	Boven + onderwarmte	170	20 - 30	Bakplaat	4
Kleine cakes (20 cakejes per bakplaat) ¹⁾	Hetelucht	150	20 - 30	Bakplaat	2
Kleine cakes (20 cakejes per bakplaat) ¹⁾	Hetelucht	150	25 - 35	Bakplaat/afvoerpan	1 + 4
Appeltaart, 2 blikken (ø 20 cm) op het rooster, diagonaal verdeeld	Boven + onderwarmte	180	70 - 90	Raster	1
Appeltaart, 2 blikken (ø 20 cm) op het rooster, diagonaal verdeeld	Hetelucht	160	70 - 90	Raster	2
Appeltaart, 2 blikken (ø 20 cm) op het rooster, diagonaal verdeeld	Pizza-functie	160	60 - 80	Raster	2
Vetvrije cake, 1 blik (ø 26 cm) op het rooster	Boven + onderwarmte	170	30 - 40	Raster	3
Vetvrije cake, 1 blik (ø 26 cm) op het rooster	Hetelucht	150	35 - 45	Rooster	2
Vetvrije cake, zacht 1 blik (ø 26 cm) op het rooster	Hetelucht	160	25 - 35	Rooster	1 + 4
Zandkoek/Gebakreep	Hetelucht	140	20 - 35	Bakplaat	3
Zandkoek/Gebakreep	Hetelucht	140	20 - 30	Bakplaat	1 + 4

Gerecht	Functie	Temperatuur (°C)	Tijd (min)	Accessoires	Roosterhoogte
Zandkoek/Gebakreep	Boven + onderwarmte	160	20 - 35	Bakplaat	3
Toast ¹⁾	Grill intens	Max	1 - 5	Raster	4
Runderburger	Grillen	Max	15 - 20 eerste kant. 10 - 15 tweede kant.	Rooster/ druipbak	4 + 1

1) Warm de oven 10 minuten voor.

12. OVEN - ONDERHOUD EN REINIGING



WAARSCHUWING!

Raadpleeg de hoofdstukken Veiligheid.

12.1 Opmerkingen over de reiniging

Reinigingsmiddelen

- Reinig de voorkant van het apparaat uitsluitend met een microvezeldoek met warm water en een mild reinigingsmiddel. Reinig en controleer de deuropakking rond het frame van de uitsparing.
- Gebruik een reinigingsoplossing om metalen oppervlakken te reinigen.
- Reinig vlekken met een mild reinigingsmiddel.

Dagelijks gebruik

- Reinig de uitsparing telkens na gebruik. Vetophoping of andere resten kunnen brand veroorzaken.
- Bewaar voedsel niet langer dan 20 minuten in het apparaat. Droog de ruimte na elk gebruik uitsluitend met een microvezeldoek.

Accessoires

- Reinig alle accessoires na elk gebruik en laat ze drogen. Gebruik alleen een zachte doek met warm water en een mild reinigingsmiddel. De accessoires niet in een afwasmachine reinigen.

- Reinig de antiaanbakaccessoires niet met agressieve reinigingsmiddelen of scherpe voorwerpen.

12.2 Ovens van roestvrij staal of aluminium

Maak de ovendeur alleen met een vochtige doek of natte spons schoon. Droog maken met een zachte doek.

Vermijd het gebruik van staalwol, zure of schurende producten, deze kunnen de oppervlakken van de oven beschadigen. Maak het bedieningspaneel van de oven net zo voorzichtig schoon

12.3 Verwijderen van de inschuifrails

Om de oven te reinigen, verwijdert u de inschuifrails.

1. Trek de inschuifrail bij de voorkant uit de zijwand.

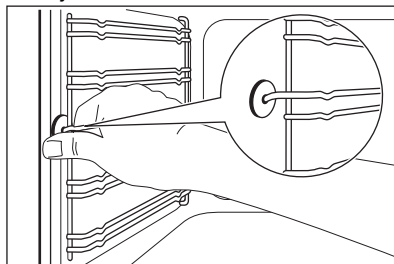

2. Trek de inschuifrail bij de achterkant uit de zijwand en verwijder deze.

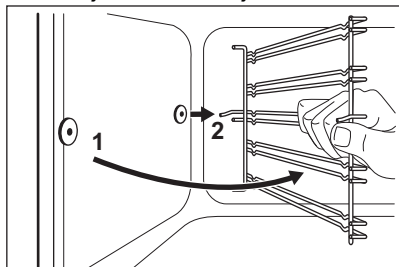

De pinnetjes op de telescopische geleiders moeten naar voren wijzen.

Installeer de inschuifrails in de omgekeerde volgorde.



Zorg ervoor dat de langste bevestigingsdraad voorin wordt aangebracht. De uiteinden van de twee draden moeten naar achteren wijzen. Incorrecte installatie kan schade aan het email toebrengen.

12.4 Hoe gebruikt u: Reiniging met water (Aqua Clean)

Deze reinigingsprocedure maakt gebruik van vocht om achtergebleven vet en voedselresten uit het apparaat te verwijderen.

1. Giet water in de uitsparing van de ovenruimte: 250ml.
2. Stel de -functie  in.
3. Stel de temperatuur in op 90 °C.
4. Laat het apparaat 30 min werken.
5. Schakel het apparaat uit.
6. Wacht totdat het apparaat koud is. Maak de opening droog met een zachte doek.

12.5 Uitnemen van de ovendeur

Om het reinigen te vergemakkelijken, verwijdert u best de ovendeur.

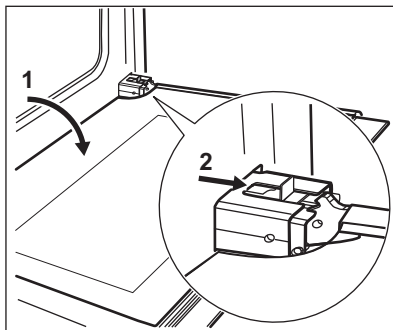

1. Open de deur helemaal.
2. Verplaats de schuif totdat u een klik hoort.
3. Sluit de deur tot de schuif vergrendelt.
4. Verwijder de deur.

Om de deur te verwijderen, trek de deur eerst aan de ene zijde naar buiten en daarna aan de andere zijde.

Wanneer u klaar bent met reinigen, plaatst u de ovendeur terug in omgekeerde volgorde. Zorg ervoor dat u een klik hoort wanneer u de deur terugplaatst. Gebruik indien nodig enige kracht.

12.6 Verwijderen en reinigen van de deurglazen



De glasplaten van de ovendeur op uw product kunnen in type en vorm verschillen van de voorbeelden die u hier ziet. Het aantal glasplaten kan ook verschillen.

1. Deurafdekking B aan de bovenkant van de deur aan beide kanten vastpakken en naar binnen drukken om de klemsluiting te ontgrendelen.

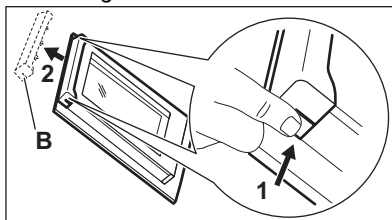

2. Trek de deur naar voren om hem te verwijderen.

3. Houd de glasplaten aan de bovenkant vast en trek deze een voor een omhoog uit de geleiding.

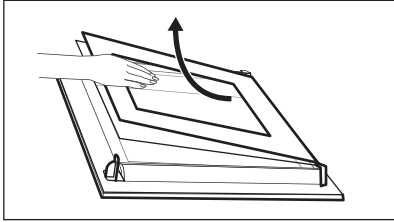

4. Reinig de glasplaten. Om de panelen te plaatsen, moet u de stappen in omgekeerde volgorde uitvoeren.

12.7 Het lampje vervangen

⚠ WAARSCHUWING!

Gevaar voor elektrische schokken. Het lampje kan heet zijn.

1. Schakel de oven uit. Wacht tot de oven afgekoeld is.
2. Trek de oven uit het stopcontact.
3. Plaats een doek op de bodem van de holte.

De lamp aan de achterkant.



Het afdekglas van het lampje bevindt zich in de achterkant van de ovenruimte.

1. Draai het afdekglas van de lamp naar rechts en verwijder het.
2. Reinig het afdekglas.
3. Vervang het ovenlampje met de relevante tegen 300 °C hittebestendig ovenlampje. Gebruik hetzelfde ovenlamptype.
4. Plaats het afdekglas terug.

12.8 De lade

⚠ WAARSCHUWING!

Plaats geen voedsel in de lade.

⚠ WAARSCHUWING!

Bewaar geen ontvlambare voorwerpen zoals schoonmaakmiddelen, plastic zakken, ovenhandschoenen, papier, schoonmaakmiddelen, spuitbussen, plastic voorwerpen) in de lade. Als u de oven gebruikt, kan de lade heet worden. Er bestaat een risico op brand.

De lade onder de oven eruit worden gehaald voor reiniging.

De lade verwijderen:

1. Trek de lade naar buiten totdat hij stopt.
 2. Til de lade iets op, zodat deze onder een hoek van de ladegeleiders omhoog kan worden getild.
- Volg de procedure in omgekeerde volgorde om de lade te monteren.

13. PROBLEEMOPLOSSING

⚠ WAARSCHUWING!

Raadpleeg de hoofdstukken Veiligheid.

13.1 Wat te doen als...

Probleem	Mogelijke oorzaak	Oplossing
Je kunt het apparaat niet inschakelen.	Het apparaat is niet aangesloten op een stopcontact of niet goed geïnstalleerd.	Controleer of het apparaat goed is aangesloten op de elektriciteitsvoorziening.

Probleem	Mogelijke oorzaak	Oplossing
Je kunt het apparaat niet inschakelen.	De zekering is doorgeslagen.	Verzeker je ervan dat de zekering de oorzaak van de storing is. Als de zekeringen keer op keer doorslaan, neem je contact op met een erkende installateur.
De restwarmte-indicator gaat niet aan.	De zone is niet heet, omdat hij slechts kortstondig is bediend.	Als de zone voldoende lang gebruikt is om heet te zijn, neem je contact op met een erkende servicedienst.
Je kunt de buitenste ring niet inschakelen.		Activeer eerst de binnenring.
De oven wordt niet warm.	De oven is uitgeschakeld.	Schakel de oven in.
De oven wordt niet warm.	De klok is niet ingesteld.	Stel de klok in.
De oven wordt niet warm.	De benodigde instellingen zijn niet ingesteld.	Controleer of de instellingen correct zijn.
De lamp werkt niet.	De lamp is defect.	Vervang de lamp.
Het display toont "12.00".	Er was een stroomstoring.	Stel de klok opnieuw in.
Er slaat stoom en condens neer op het voedsel en in de ovenruimte.	Je hebt het gerecht te lang in de oven achtergelaten.	Laat de gerechten na afloop van het kookproces niet langer dan 15 - 20 minuten in de oven staan.

13.2 Service-informatie

Als je niet zelf het probleem kunt verhelpen, neem dan contact op met je verkoper of een erkende serviceafdeling.

De contactgegevens van de servicedienst staan op het typeplaatje. Het typeplaatje bevindt zich op het voorframe van de apparaatruimte. Verwijder het typeplaatje niet uit de apparaatruimte.

Wij raden je aan om de gegevens hier te noteren:

Model (MOD.)
Productnummer (PNC)
Serienummer (S.N.)

14. ENERGIEZUINIGHEID

14.1 Productinformatie volgens EU Ecodesign-voorschriften voor kookplaat

Modelnummer	CCB6441BBW	
Type kookplaat	Oven in vrijstaand fornuis	
Aantal kookzones	4	
Verwarmingstechnologie	Stralingsverwarmer	
Diameter van ronde kookzones (Ø)	Links voor	21.0 cm
	Links achter	14.5 cm
	Rechtsvoor	14.5 cm

Lengte (L) en breedte (W) van niet-ronde kookzone	Rechtsachter	L 26.5 cm W 17.0 cm
Energieverbruik per kookzone (EC electric cooking)	Links voor	178.9 Wh/kg
	Links achter	181.8 Wh/kg
	Rechtsvoor	181.8 Wh/kg
	Rechtsachter	174.1 Wh/kg
Energieverbruik van de kookplaat (EC electric hob)		179.2 Wh/kg

IEC/EN 60350-2 - Huishoudelijke elektrische kookapparaten - Deel 2: Kookplaten - Methoden voor het meten van prestaties.

14.2 Kookplaat - Energiebesparend

Je kunt energie besparen tijdens het dagelijks koken als je de onderstaande aanwijzingen volgt.

- Gebruik bij het opwarmen van water alleen de hoeveelheid die je nodig hebt.
- Plaats, indien mogelijk, altijd de deksels op het kookgerei.
- Plaats het kookgerei op de kookzone voordat je deze inschakelt.
- De bodem van het kookgerei moet dezelfde diameter hebben als de kookzone.
- Plaats het kleinere kookgerei op de kleinere kookzones.
- Plaats het kookgerei direct in het midden van de kookzone.
- Gebruik de restwarmte om het voedsel warm te houden of om het te laten smelten.

14.3 Productinformatie en productinformatieblad volgens de EU-voorschriften voor ecologisch ontwerp en energie-etikettering voor ovens

Naam leverancier	AEG
Modelnummer	CCB6441BBW 940002902
Energie-efficiëntie-index	95,3
Energie-efficiëntieklasse	A
Energieverbruik met een standaard belading, conventionele modus	0,95 kWh/cyclus
Energieverbruik met een standaard belasting, heteluchtmodus	0,82 kWh/cyclus
Aantal holtes	1
Warmtebron	Elektriciteit
Volume	73 l
Soort oven	Oven in vrijstaand fornuis
Massa	49.7 kg

IEC/EN 60350-1 - Huishoudelijke elektrische kooktoestellen - Deel 1: Fornuizen, ovens, stoomovens en grills - Methoden voor het meten van prestaties.

14.4 Oven - Energiebesparing

De onderstaande tips helpen u energie te besparen bij het gebruik van uw apparaat.

Zorg ervoor dat de deur van het apparaat gesloten is als het apparaat in werking is. Open de deur van het apparaat niet te vaak tijdens het koken. Houd het deurrubber

schoon en zorg ervoor dat het goed op zijn plaats vastzit.

Gebruik metalen kookgerei en donkere, niet-reflecterende blikken en containers om energie te besparen

Verwarm het apparaat niet voor voordat u gaat koken, tenzij specifiek aanbevolen.

Houd onderbrekingen tussen het bakken zo kort mogelijk als je een aantal gerechten tegelijkertijd bereidt.

Koken met hete lucht

Gebruik indien mogelijk de bereidingsfuncties met hete lucht om energie te besparen.

Restwarmte

Wanneer de kookduur langer is dan 30 minuten, verlaag dan de oventemperatuur tot

minimaal 3-10 minuten voor het einde van het koken. De restwarmte binnen in het apparaat zal blijven koken.

Gebruik de restwarmte om het voedsel warm te houden of andere gerechten op te warmen.

Eten warm houden

Kies de laagst mogelijke temperatuurinstelling om de restwarmte te gebruiken en het voedsel warm te houden.

Warmelucht (vochtig)

Functie is ontworpen om tijdens de bereiding energie te besparen.

14.5 Productinformatie voor stroomverbruik en maximale tijd om de toepasselijke modus voor laag vermogen te bereiken

Stroomverbruik in stand-by	0.8 W
De maximale tijd die de apparatuur nodig heeft om automatisch de toepasselijke modus voor laag vermogen te bereiken	20 min

15. MILIEUBESCHERMING

Recycleer de materialen met het symbool . Gooi de verpakking in een geschikte afvalcontainer om het te recyclen. Bescherm het milieu en de volksgezondheid en recycleer op een correcte manier het afval van elektrische en elektronische apparaten. Gooi apparaten gemarkeerd met het symbool

 niet weg met het huishoudelijk afval.

Breng het product naar het milieustation bij u in de buurt of neem contact op met de gemeente.

Electrolux Appliances AB - Contact Address:
Al. Powstancow Slaskich 26, 30-570 Krakow,
Poland

Welcome to AEG! Thank you for choosing our appliance.



Get usage advice, brochures, troubleshooting, service and repair information:
www.aeg.com/support

Subject to change without notice.

CONTENTS

1. SAFETY INFORMATION.....	26
2. SAFETY INSTRUCTIONS.....	29
3. INSTALLATION.....	31
4. PRODUCT DESCRIPTION.....	33
5. BEFORE FIRST USE.....	34
6. HOB - DAILY USE.....	35
7. HOB - HINTS AND TIPS.....	35
8. HOB - CARE AND CLEANING.....	37
9. OVEN - DAILY USE.....	37
10. OVEN - CLOCK FUNCTIONS.....	39
11. OVEN - HINTS AND TIPS.....	40
12. OVEN - CARE AND CLEANING.....	42
13. TROUBLESHOOTING.....	45
14. ENERGY EFFICIENCY.....	46
15. ENVIRONMENTAL CONCERNS.....	47

1. SAFETY INFORMATION

Before the installation and use of the appliance, carefully read the supplied instructions. The manufacturer is not responsible for any injuries or damage that are the result of incorrect installation or usage. Always keep the instructions in a safe and accessible location for future reference.

1.1 Children and vulnerable people safety

- This appliance can be used by children aged from 8 years and above and persons with reduced physical, sensory or mental capabilities or lack of experience and knowledge if they have been given supervision or instruction concerning the use of the appliance in a safe way and understand the hazards involved. Children of less than 8 years of age and persons with very extensive and complex disabilities shall

be kept away from the appliance unless continuously supervised.

- Children should be supervised to ensure that they do not play with the appliance.
- Keep all packaging away from children and dispose of it appropriately.
- **WARNING:** The appliance and its accessible parts become hot during use. Keep children and pets away from the appliance when in use and when cooling down.
- Children shall not carry out cleaning and user maintenance of the appliance without supervision.

1.2 General Safety

- This appliance is for cooking purposes only.
- This appliance is designed for single household domestic use in an indoor environment.
- This appliance may be used in offices, hotel guest rooms, bed & breakfast guest rooms, farm guest houses and other similar accommodation where such use does not exceed (average) domestic usage levels.
- Only a qualified person must install this appliance and replace the cable.
- This appliance must be connected to the mains with a H05VV-F type cable to withstand the temperature of the rear panel.
- This appliance is intended for use up to an altitude of 2000 m above sea level.
- This appliance is not intended to be used on ships, boats or vessels.
- Do not install the appliance behind a decorative door in order to avoid overheating.
- Do not install the appliance on a platform.
- Do not operate the appliance by means of an external timer or separate remote-control system.
- **WARNING:** Unattended cooking on a hob with fat or oil can be dangerous and may result in fire.

- Never use water to extinguish the cooking fire. Switch off the appliance and cover flames with e.g. a fire blanket or lid.
- CAUTION: The cooking process has to be supervised. A short term cooking process has to be supervised continuously.
- WARNING: Danger of fire: Do not store items on the cooking surfaces.
- Do not use a steam cleaner to clean the appliance.
- Do not use harsh abrasive cleaners or sharp metal scrapers to clean the glass door or the glass of hinged lids of the hob since they can scratch the surface, which may result in shattering of the glass.
- Metallic objects such as knives, forks, spoons and lids should not be placed on the hob surface since they can get hot.
- WARNING: If the surface is cracked, switch off the appliance to avoid the possibility of electric shock. In case the appliance is connected to the mains directly using junction box, remove the fuse to disconnect the appliance from power supply. In either case contact the Authorised Service Centre.
- WARNING: The appliance and its accessible parts become hot during use. Care should be taken to avoid touching heating elements.
- Always use oven gloves to remove or insert accessories or ovenware.
- Before maintenance, cut the power supply.
- WARNING: Ensure that the appliance is switched off before replacing the lamp to avoid the possibility of electric shock.
- If the mains power supply cable is damaged, it must be replaced by the manufacturer, its Authorised Service Centre or similarly qualified persons to avoid an electrical hazard.
- Be careful when you touch the storage drawer. It can get hot.

- To remove the shelf supports first pull the front of the shelf support and then the rear end away from the side walls. Install the shelf supports in the opposite sequence.
- The means for disconnection must be incorporated in the fixed wiring in accordance with the wiring rules.
- **WARNING:** Use only hob guards designed by the manufacturer of the cooking appliance or indicated by the manufacturer of the appliance in the instructions for use as suitable or hob guards incorporated in the appliance. The use of inappropriate guards can cause accidents.

2. SAFETY INSTRUCTIONS

2.1 Installation

WARNING!

Only a qualified person must install this appliance.

- Remove all the packaging.
- Do not install or use a damaged appliance.
- Follow the installation instructions supplied with the appliance.
- Always take care when moving the appliance as it is heavy. Always use safety gloves and enclosed footwear.
- Do not pull the appliance by the handle.
- The kitchen cabinet and the recess must have suitable dimensions.
- Keep the minimum distance from other appliances and units.
- Install the appliance in a safe and suitable place that meets installation requirements.
- Parts of the appliance carry current. Close the appliance with furniture to prevent touching the dangerous parts.
- The sides of the appliance must stay next to appliances or units with the same height.
- Do not install the appliance adjacent to a door or under a window. This prevents hot cookware to fall from the appliance when the door or the window is opened.
- Make sure to install a stabilizing means in order to prevent tipping of the appliance. Refer to Installation chapter.

2.2 Electrical Connection

WARNING!

Risk of fire and electric shock.

- All electrical connections should be made by a qualified electrician.
- The appliance must be earthed.
- Make sure that the parameters on the rating plate are compatible with the electrical ratings of the mains power supply.
- Always use a correctly installed shockproof socket.
- Do not use multi-plug adapters and extension cables.
- Do not let mains cables touch or come near the appliance door or the niche below the appliance, especially when it operates or the door is hot.
- The shock protection of live and insulated parts must be fastened in such a way that it cannot be removed without tools.
- Connect the mains plug to the mains socket only at the end of the installation. Make sure that there is access to the mains plug after the installation.
- If the mains socket is loose, do not connect the mains plug.
- Do not pull the mains cable to disconnect the appliance. Always pull the mains plug.
- Use only correct isolation devices: line protecting cut-outs, fuses (screw type fuses removed from the holder), earth leakage trips and contactors.

- The electrical installation must have an isolation device which lets you disconnect the appliance from the mains at all poles. The isolation device must have a contact opening width of minimum 3 mm.
- Fully close the appliance door before you connect the mains plug to the mains socket.

2.3 Use

WARNING!

Risk of injury and burns.
Risk of electrical shock.

- Do not change the specification of this appliance.
- Make sure that the ventilation openings are not blocked.
- Do not let the appliance stay unattended during operation.
- Deactivate the appliance after each use.
- Be careful when you open the appliance door while the appliance is in operation. Hot air can release.
- Do not operate the appliance with wet hands or when it has contact with water.
- Do not use the appliance as a work surface or as a storage surface.
- Do not use aluminum foil or other materials between the cooking surface and the cookware, unless otherwise specified by the manufacturer of this appliance.
- Use only accessories recommended for this appliance by the manufacturer.
- Always use glass and jars approved for preserving purposes.

WARNING!

Risk of fire and explosion.

- Fats and oil when heated can release flammable vapours. Keep flames or heated objects away from fats and oils when you cook with them.
- The vapours that very hot oil releases can cause spontaneous combustion.
- Used oil, that can contain food remnants, can cause fire at a lower temperature than oil used for the first time.

- Do not put flammable products or items that are wet with flammable products in, near or on the appliance.
- Do not let sparks or open flames to come in contact with the appliance when you open the door.
- Open the appliance door carefully. The use of ingredients with alcohol can cause a mixture of alcohol and air.

WARNING!

Risk of damage to the appliance.

- To prevent damage or discoloration to the enamel:
 - do not put ovenware or other objects in the appliance directly on the bottom.
 - do not put aluminium foil directly on the bottom of cavity.
 - do not put water directly into the hot appliance.
 - do not keep moist dishes and food in the appliance after you finish the cooking.
 - be careful when you remove or install the accessories.
- Discoloration of the enamel or stainless steel has no effect on the performance of the appliance.
- Use a deep pan for moist cakes. Fruit juices cause stains that can be permanent.
- Do not keep hot cookware on the control panel.
- Do not let cookware boil dry.
- Be careful not to let objects or cookware fall on the appliance. The surface can be damaged.
- Do not activate the cooking zones with empty cookware or without cookware.
- Cookware made of cast iron, aluminium or with a damaged bottom can cause scratches. Always lift these objects up when you have to move them on the cooking surface.

2.4 Care and Cleaning

WARNING!

Risk of injury, fire, or damage to the appliance.

- Before maintenance, deactivate the appliance.
Disconnect the mains plug from the mains socket.
- Make sure the appliance is cold. There is the risk that the glass panels can break.
- Replace immediately the door glass panels when they are damaged. Contact the Authorised Service Centre.
- Be careful when you remove the door from the appliance. The door is heavy!
- Fat and food remaining in the appliance can cause fire.
- Clean regularly the appliance to prevent the deterioration of the surface material.
- Make sure the cavity and the door are wiped dry after each use. Steam produced during the operation of the appliance condensates on cavity walls and can cause corrosion. To decrease the condensation operate the appliance for 10 minutes before cooking.
- Clean the appliance with a moist soft cloth. Use only neutral detergents. Do not use abrasive products, abrasive cleaning pads, solvents or metal objects.
- If you use an oven spray, follow the safety instructions on the packaging.
- Do not clean the catalytic enamel (if applicable) with any kind of detergent.

2.5 Internal lighting



WARNING!

Risk of electric shock.

- Concerning the lamp(s) inside this product and spare part lamps sold separately: These lamps are intended to withstand extreme physical conditions in household appliances, such as temperature, vibration, humidity, or are intended to signal information about the operational status of the appliance. They are not intended to be used in other applications and are not suitable for household room illumination.
- This product contains a light source of energy efficiency class G.
- Use only lamps with the same specifications.

2.6 Service

- To repair the appliance contact the Authorised Service Centre.
- Use original spare parts only.

2.7 Disposal



WARNING!

Risk of injury or suffocation.

- Contact your municipal authority for information on how to dispose of the appliance.
- Disconnect the appliance from the mains supply.
- Cut off the mains electrical cable close to the appliance and dispose of it.

3. INSTALLATION



WARNING!

Refer to Safety chapters.

3.1 Technical data

Dimensions	
Height	847 - 867 mm
Width	596 mm
Depth	600 mm

3.2 Location of the appliance

You can install your freestanding appliance with cabinets on one or two sides and in the corner.

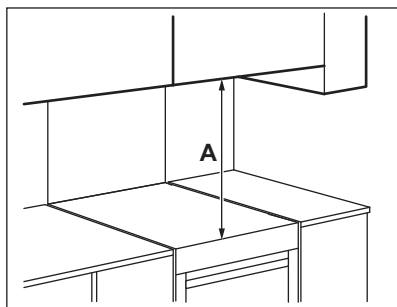

Minimum distances

Dimension	mm
A	650

3.3 Levelling of the appliance

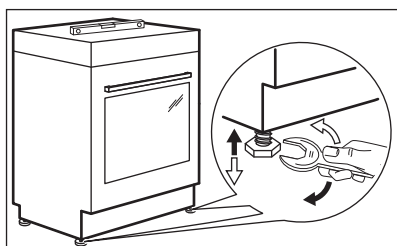

Use small feet on the bottom of appliance to set the appliance top surface level with other surfaces.

3.4 Anti-tilt protection

CAUTION!

Install the anti-tilt protection to prevent the appliance from falling under incorrect loads. The anti-tilt protection only works when the appliance is put in a correct area.

Your appliance has the symbols shown on the pictures (if applicable) to remind you about the installation of the anti-tilt protection.

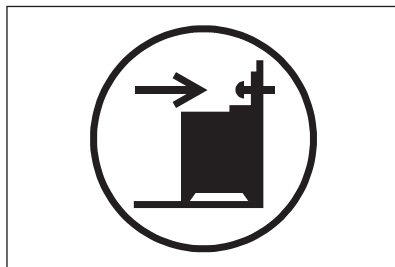

CAUTION!

Make sure you install the anti-tilt protection at the correct height.

Make sure that the surface behind the appliance is smooth.

1. Set the correct height and area for the appliance before you attach the anti-tilt protection.
2. Install the anti-tilt protection 176 mm down from the top surface of the appliance and 24 mm from the left side of the appliance into the circular hole on the bracket. See the illustration. Screw it into the solid material or use applicable reinforcement (wall).
3. You can find the hole on the left side at the back of the appliance. See the illustration. Put the appliance in the middle of the space between the cupboards (1). If the space between the bench cupboards is larger than the width of the appliance, you must adjust the side measurement to centre the appliance.

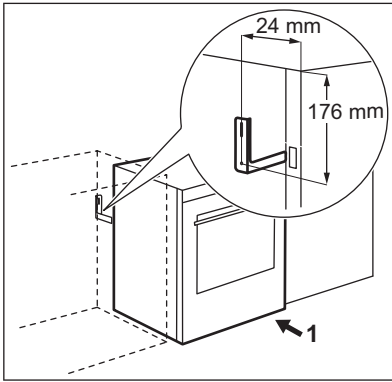

3.5 Electrical installation

⚠ WARNING!

The manufacturer is not responsible if you do not follow the safety precautions from Safety chapters.

This appliance is supplied without a main plug or a main cable.

Applicable types of cables for different phases:

Phase	Min. size cable
1	3x6.0 mm ²
3 with neutral	5x1.5 mm ²

⚠ WARNING!

The power cable must not touch the part of the appliance shaded in the illustration.

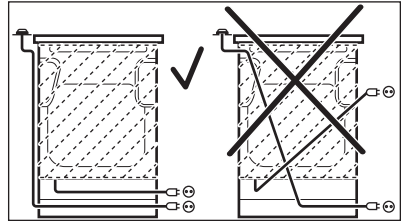

4. PRODUCT DESCRIPTION

4.1 General overview

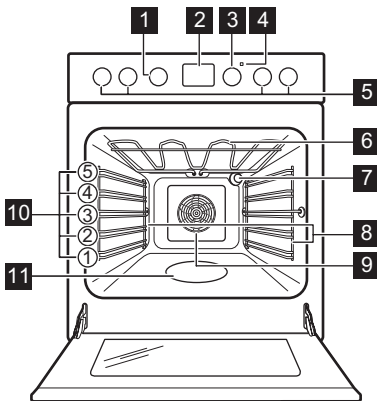

- 1** Knob for the oven functions
- 2** Display
- 3** Knob for the temperature
- 4** Temperature indicator / symbol
- 5** Knobs for the hob
- 6** Heating element
- 7** Lamp
- 8** Shelf support, removable
- 9** Fan
- 10** Shelf positions
- 11** Cavity embossment- Aqua cleaning container

4.2 Hob overview

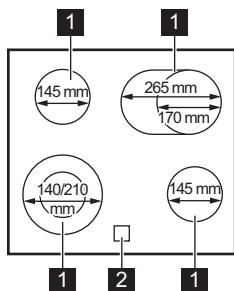

- 1** Cooking zone
2 Residual Heat Indicator

4.3 Accessories

- **Wire shelf**
For cookware, cake tins, roasts.
- **Baking tray**
For cakes and biscuits.
- **Grill- / Roasting pan**
To bake and roast or as pan to collect fat.
- **Telescopic runners**
For shelves and trays.
- **Storage drawer**
The storage drawer is below the oven cavity.



5. BEFORE FIRST USE

WARNING!

Refer to Safety chapters.

5.1 Initial preheating and cleaning

Preheat the empty appliance before the first use and contact with food. The appliance can emit unpleasant smell and smoke. Ventilate the room during preheating.

1. Remove all accessories and removable shelf supports from the appliance.
2. Set the function . Set the maximum temperature. Let the appliance operate for 1 h.
3. Set the function . Set the maximum temperature. Let the appliance operate for 15 min.
4. Set the function . Set the maximum temperature. Let the appliance operate for 15 min.
5. Turn off the appliance and wait until it is cold.
6. Clean the appliance and the accessories only with a microfibre cloth, warm water and a mild detergent.
7. Put the accessories and removable shelf supports back to their initial position.

5.2 Setting the time

You must set the time before you operate the oven.

The  flashes when you connect the appliance to the electrical supply, when there was a power cut or when the timer is not set.

Press the **+** or **-** to set the correct time. After approximately five seconds, the flashing stops and the display shows the time of day you set.

5.3 Changing the time



You cannot change the time of day if any of the functions operates.

Press  again and again until the indicator for the Time of Day function flashes. To set a new time, refer to "Setting the time".

5.4 Retractable knobs



To use the appliance press the knob. The knob comes out.

6. HOB - DAILY USE

WARNING!

Refer to Safety chapters.

6.1 Heat setting

Symbols	Function
0	Off position
	Double zone
	Keep warm
1 - 9	Heat settings



Use the residual heat to decrease energy consumption. Deactivate the cooking zone approximately 5 - 10 minutes before the cooking process is completed.

Turn the knob for the selected cooking zone to a necessary heat setting.

To complete the cooking process, turn the knob to the off position.

6.2 Activating and deactivating the outer rings

You can adjust the surface you cook to the dimension of the cookware.

To activate the outer ring: turn the knob clockwise through a light resistance to . Then turn the knob counterclockwise to the correct heat setting.

To deactivate the outer ring: turn the knob to the off position. The indicator goes out.

6.3 Residual heat indicator

WARNING!

As long as the indicator is visible, there is a risk of burns from residual heat.

The indicator appears when a cooking zone is hot, but it does not function if mains power is disconnected.

The indicator may also appear:

- for the neighbouring cooking zones even if you are not using them,
- when hot cookware is placed on cold cooking zone,
- when the hob is deactivated but the cooking zone is still hot.

The indicator disappears when the cooking zone has cooled down.

7. HOB - HINTS AND TIPS

WARNING!

Refer to Safety chapters.

7.1 Cookware

The cooking results depend on the cookware material



The bottom of the cookware must be as thick and flat as possible.

Ensure pan bases are clean and dry before placing on the hob surface.



Do not use cookware on the ceramic hob with bases with pronounced edges or ridges, e.g. cast iron pans. These could scratch or scour the hob surface permanently.



Cookware made of enamelled steel and with aluminium or copper bottoms can cause a colour change on the glass-ceramic surface.

To save energy and ensure that the hob operates properly the cookware bottom must have a suitable minimum diameter.

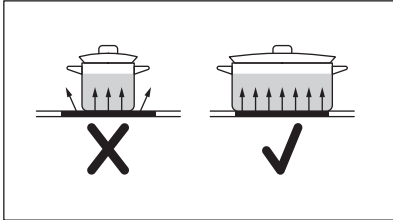

7.2 Minimum cookware diameter

Cooking zone	Cookware diameter (mm)	Power (W)
Left rear	Φ 145	1200
Right rear	170-265	1400/2200
Right front	Φ 145	1200
Left front	140-210	1000/2200

7.3 Simplified cooking guide



The data in the table is for guidance only.

Heat setting	Use to:	Time (min)	Hints
1 - 1	Keep cooked food warm.	as necessary	Put a lid on the cookware.
1 - 2	Hollandaise sauce; melt: butter, chocolate, gelatine.	5 - 25	Mix from time to time.
2	Solidify: fluffy omelettes, baked eggs.	10 - 40	Cook with a lid on.
2 - 3	Simmer rice and milk-based dishes, heat up ready-cooked meals.	25 - 50	Add at least twice as much liquid as rice, mix milk dishes halfway through the procedure.
3 - 4	Stew vegetables, fish, meat.	20 - 45	Add a few tablespoons of water. Check the water amount during the process.
4 - 5	Steam potatoes and other vegetables.	20 - 60	Cover the bottom of the pot with 1-2 cm of water. Check the water level during the process. Keep the lid on the pot.
4 - 5	Cook larger quantities of food, stews and soups.	60 - 150	Up to 3 l of liquid plus ingredients.
6 - 7	Gentle fry: escalope, veal cordon bleu, cutlets, rissoles, sausages, liver, roux, eggs, pancakes, doughnuts.	as necessary	Turn over when needed.

Heat setting	Use to:	Time (min)	Hints
7 - 8	Heavy fry, hash browns, loin steaks, steaks.	5 - 15	Turn over when needed.
9	Boil water, cook pasta, sear meat (goulash, pot roast), deep-fry chips.		

8. HOB - CARE AND CLEANING

WARNING!

Refer to Safety chapters.

8.1 General information

- Clean the hob after each use.
- Always use cookware with a clean base.
- Scratches or dark stains on the surface have no effect on how the hob operates.
- Use a special cleaning agent suitable for the surface of the hob.
- Always use a scraper recommended for hobs with a glass surface. Use the scraper only as an additional tool for cleaning the glass after the standard cleaning procedure.

WARNING!

Do not use knives or any other sharp, metal tools to clean the glass surface.

8.2 Cleaning the hob

- **Remove immediately:** melted plastic, plastic foil, salt, sugar and food with sugar, otherwise, the dirt can cause damage to the hob. Take care to avoid burns. Use a special hob scraper on the glass surface at an acute angle and move the blade on the surface.
- **Remove when the hob is sufficiently cool:** limescale rings, water rings, fat stains, shiny metallic discoloration. Clean the hob with a moist cloth and a non-abrasive detergent. After cleaning, wipe the hob dry with a soft cloth.
- **Remove shiny metallic discoloration:** use a solution of water with vinegar and clean the glass surface with a cloth.

9. OVEN - DAILY USE

WARNING!

Refer to Safety chapters.

9.1 Oven functions

WARNING!

Do not pour any liquids into the cavity embossment before and during the cooking process. There is a risk of damage.

0 Off position
The oven is off.



True fan cooking

To bake on maximum two shelf positions simultaneously and to dry food.

Set the temperature 20 - 40 °C lower than for Conventional cooking.



Pizza function

To bake pizza and other dishes that require more heat from below.



Conventional cooking / Aqua clean

To bake and roast food on one shelf position. Refer to "Care and cleaning" chapter for more information about: Aqua clean.



Drying

To dry sliced food.



Fast grilling

To grill thin pieces of food in large quantities and to toast bread.



Turbo grilling

To roast larger meat joints or poultry with bones on one shelf position. To make gratin and to brown.



Moist fan baking

This function was used to comply with the Energy Efficiency Class and Ecodesign Regulations (according to EU 65/2014 and EU 66/2014).

Tests according to: IEC/EN 60350-1.

It is designed to save energy during cooking.

The oven door should be closed during cooking so that the function is not interrupted and the oven operates with the highest energy efficiency possible.

When you use this function, the temperature in the cavity may differ from the set temperature.

The heating power may be reduced. For general energy saving recommendations refer to "Energy Efficiency" chapter, Energy Saving.

For the cooking instructions refer to "Hints and tips" chapter, Moist fan baking.

When you use this function the lamp automatically turns off.



You can defrost food by choosing Moist fan baking function without setting the temperature.

9.2 Activating and deactivating the oven



It depends on the model if your appliance has knob symbols, indicators or lamps:

- The indicator comes on when the oven heats up.
- The lamp comes on when the oven operates.
- The symbol shows whether the knob controls one of the cooking zones, the oven functions or the temperature.

1. Turn the knob for the oven functions to select an oven function.
2. Turn the knob for the temperature to select a temperature.
3. To deactivate the oven turn the knobs for the oven functions and temperature to the off position.

9.3 Cooling fan

When the oven operates, the cooling fan turns on automatically to keep the surfaces of the oven cool. If you turn off the oven, the cooling fan continues to operate until the oven cools down.

9.4 Inserting the oven accessories

Deep pan:

Push the deep pan between the guide bars of the shelf support.

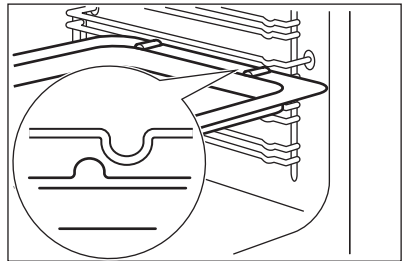

Wire shelf:

Push the shelf between the guide bars of the shelf support.

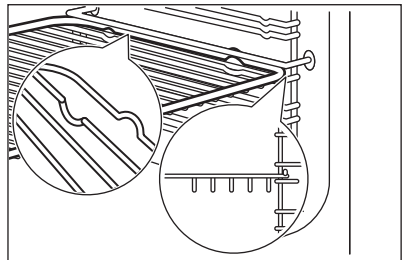

- All accessories have small indentations at the top of the right and left side to increase safety. The indentations are also anti-tip devices.
- The high rim around the shelf is a device which prevents cookware from slipping.

9.5 Telescopic runners - inserting the oven accessories



Keep the installation instructions for the telescopic runners for future use.

With telescopic runners you can put in and remove the shelves more easily.

Wire shelf:

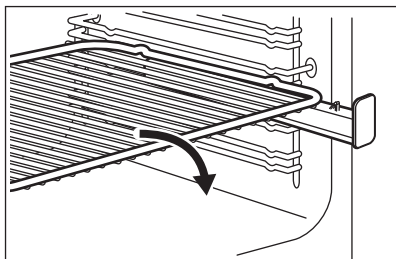

Put the wire shelf on the telescopic runners so that the feet point downwards.

Deep pan:

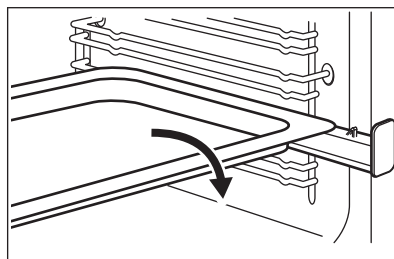

Put the baking tray or deep pan on the telescopic runners.

10. OVEN - CLOCK FUNCTIONS

10.1 Display

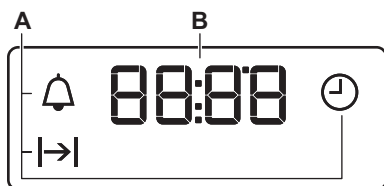



- A. Clock functions
- B. Timer





10.2 Buttons

Button	Function	Description
—	MINUS	To set the time.
🕒	CLOCK	To set a clock function.
+	PLUS	To set the time.

10.3 Clock functions

Clock function		Application
	TIME OF DAY	To set, change or check the time of day.
	DURATION	To set how long the oven works.
	MINUTE MINDER	To set a countdown. This function has no effect on the operation of the oven. You can set this function at any time, also when the oven is off.



10.4 Setting the DURATION



1. Set an oven function and temperature.
2. Press  again and again until  starts to flash.
3. Press  or  to set the DURATION time.

The display shows .



4. When the time ends,  flashes and an acoustic signal sounds. The appliance deactivates automatically.
5. Press any button to stop the acoustic signal.
6. Turn the knob for the oven functions and the knob for the temperature to the off position.

10.5 Setting the MINUTE MINDER

1. Press  again and again until  starts to flash.

2. Press  or  to set the necessary time. The Minute Minder starts automatically after 5 seconds.
3. When the set time ends, an acoustic signal sounds. Press any button to stop the acoustic signal.
4. Turn the knob for the oven functions and the knob for the temperature to the off position.

10.6 Cancelling the clock functions

1. Press the  again and again until the necessary function indicator starts to flash.
2. Press and hold .
The clock function goes out after some seconds.

11. OVEN - HINTS AND TIPS

WARNING!

Refer to Safety chapters.

i

The temperature and baking times in the tables are guidelines only. They depend on the recipes and the quality and quantity of the ingredients used.

11.1 Moist fan baking

Bread and pizza

Food	Temperature (°C)	Time (min)	Shelf position
Buns	180	25 - 35	3

Food	Temperature (°C)	Time (min)	Shelf position
Frozen pizza 350 g	190	25 - 35	3

Cakes in baking tray

Food	Temperature (°C)	Time (min)	Shelf position
Swiss roll	180	20 - 30	3
Brownie	180	30 - 40	3

Cakes in tin

Food	Temperature (°C)	Time (min)	Shelf position
Soufflè	200	30 - 40	3
Sponge flan base	180	20 - 30	3
Victoria sandwich	150	25 - 35	3

Fish

Food	Temperature (°C)	Time (min)	Shelf position
Fish in pouches 300 g	180	25 - 35	3
Whole fish 200 g	180	25 - 35	3
Fish fillet 300 g	180	25 - 35	3

Meat

Food	Temperature (°C)	Time (min)	Shelf position
Meat in pouch 250 g	200	25 - 35	3
Meat skewers 500 g	200	30 - 40	3

Small baked items

Food	Temperature (°C)	Time (min)	Shelf position
Cookies	180	25 - 35	3
Macaroons	160	25 - 35	3
Muffins	180	25 - 35	3
Savoury cracker	170	20 - 30	3
Short crust pastry biscuits	150	25 - 35	3
Tartelettes	170	15 - 25	3

Vegetarian

Food	Temperature (°C)	Time (min)	Shelf position
Mixed vegetables in pouch 400 g	180	25 - 35	3
Omelette	200	20 - 30	3
Vegetables on tray 700 g	180	25 - 35	3

11.2 Information for test institutes

Food	Function	Temperature (°C)	Time (min)	Accessories	Shelf position
Small cakes (20 small cakes per tray)	Conventional cooking	170	20 - 30	Tray	4
Small cakes (20 small cakes per tray) ¹⁾	True fan cooking	150	20 - 30	Tray	2
Small cakes (20 small cakes per tray) ¹⁾	True fan cooking	150	25 - 35	Tray / Dripping Pan	1 + 4
Apple pie, 2 tins (ø 20 cm) on the grid, diagonally shifted	Conventional cooking	180	70 - 90	Grid	1
Apple pie, 2 tins (ø 20 cm) on the grid, diagonally shifted	True fan cooking	160	70 - 90	Grid	2
Apple pie, 2 tins (ø 20 cm) on the grid, diagonally shifted	Pizza function	160	60 - 80	Grid	2
Fatless sponge cake, 1 tin (ø 26 cm) on the grid	Conventional cooking	170	30 - 40	Grid	3
Fatless sponge cake, 1 tin (ø 26 cm) on the grid	True fan cooking	150	35 - 45	Grid	2
Fatless sponge cake, 1 tin (ø 26 cm) on the grid ¹⁾	True fan cooking	160	25 - 35	Grid	1 + 4
Shortbread/Pastry strip	True fan cooking	140	20 - 35	Tray	3
Shortbread/Pastry strip	True fan cooking	140	20 - 30	Tray	1 + 4
Shortbread/Pastry strip	Conventional cooking	160	20 - 35	Tray	3
Toast ¹⁾	Fast grilling	Max	1 - 5	Grid	4
Beef burger	Grilling	Max	15 - 20 first side. 10 - 15 second side.	Grid / Dripping pan	4 + 1

¹⁾ Preheat the oven for 10 minutes.

12. OVEN - CARE AND CLEANING



WARNING!

Refer to Safety chapters.

12.1 Notes on cleaning

Cleaning Agents

- Clean the front of the appliance only with a microfibre cloth with warm water and a

mild detergent. Clean and check the door gasket around the frame of the cavity.

- Use a cleaning solution to clean metal surfaces.
- Clean stains with a mild detergent.

Everyday Use

- Clean the cavity after each use. Fat accumulation or other residue may cause fire.
- Do not store food in the appliance for longer than 20 minutes. Dry the cavity only with a microfibre cloth after each use.

Accessories

- Clean all accessories after each use and let them dry. Use only a microfibre cloth with warm water and a mild detergent. Do not clean the accessories in a dishwasher.
- Do not clean the non-stick accessories using abrasive cleaner or sharp-edged objects.

12.2 Stainless steel or aluminium ovens

Clean the oven door with a damp cloth or sponge only. Dry it with a soft cloth.

Do not use steel wool, acids or abrasive materials as they can damage the oven surface. Clean the oven control panel with the same precautions.

12.3 Removing the shelf supports

To clean the oven, remove the shelf supports.

1. Pull the front of the shelf support away from the side wall.

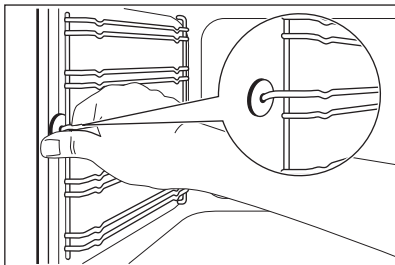

2. Pull the rear end of the shelf support away from the side wall and remove it.

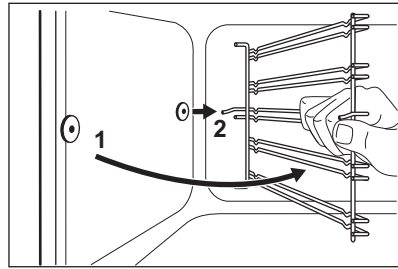

The retaining pins on the telescopic runners must point to the front.

Install the shelf supports in the opposite sequence.

⚠ CAUTION!

Make sure that the longer fixing wire is in the front. The ends of the two wires must point to the rear. Incorrect installation can cause damage to the enamel.

12.4 How to use: Aqua clean

This cleaning procedure uses humidity to remove remaining fat and food particles from the appliance.

1. Pour water into the cavity embossment: 250ml.
2. Set the function .
3. Set the temperature to 90 °C.
4. Let the appliance work for 30 min.
5. Turn off the appliance.
6. Wait until the appliance is cold. Dry the cavity with a soft cloth.

12.5 Removing the oven door

To make the cleaning easier, remove the door.

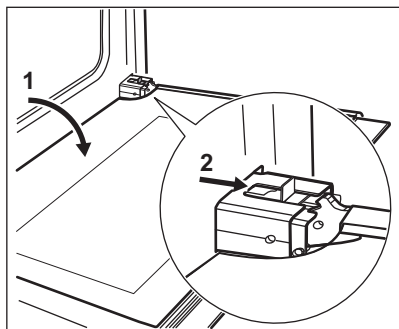

1. Open the door fully.
2. Move the slider until you hear a click.
3. Close the door until the slider locks.
4. Remove the door.
To remove the door, pull the door outwards first from one side, and then the other.

When the cleaning procedure is completed, insert the oven door in the opposite sequence. Make sure that you hear a click when you insert the door. Use force if necessary.

12.6 Removing and cleaning the door glasses



The door glass in your product can be different in type and shape from the examples you see in the images. The number of glasses can also be different.

1. Hold the door trim B on the top edge of the door at the two sides and push inwards to release the clip seal.

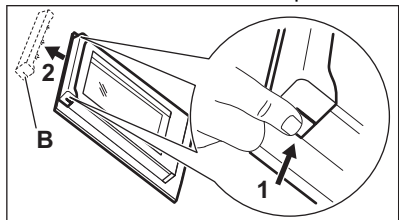

2. Pull the door trim to the front to remove it.
3. Hold the door glass panels on their top edge one by one and pull them upwards from the guide.

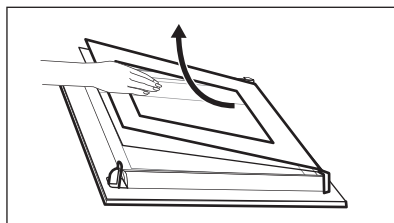

4. Clean the door glass panels.
To install panels, do the same steps in reverse.

12.7 Replacing the lamp

⚠ WARNING!

Risk of electric shock.
The lamp can be hot.

1. Turn off the oven. Wait until the oven is cold.
2. Disconnect the oven from the mains.
3. Put a cloth on the bottom of the cavity.

The back lamp



The lamp glass cover is at the back of the cavity.

1. Turn the lamp glass cover counterclockwise to remove it.
2. Clean the glass cover.
3. Replace the oven lamp with a suitable 300 °C heat-resistant oven lamp.
Use the same oven lamp type.
4. Install the glass cover.

12.8 The drawer

⚠ WARNING!

Do not put food inside the drawer.

⚠ WARNING!

Do not keep flammable items such as cleaning materials, plastic bags, oven gloves, paper, cleaning products, aerosols, plastic items) in the drawer. When you use the oven, the drawer can become hot. There is a risk of fire.

The drawer below the oven can be removed for cleaning.

To install the drawer, follow the procedure in reverse.

Removing the drawer:

1. Pull the drawer out until it stops.
2. Lift the drawer slightly, so that can be lifted upwards at an angle of the drawer guides.

13. TROUBLESHOOTING

 **WARNING!**
Refer to Safety chapters.

13.1 What to do if...

Problem	Possible cause	Remedy
You cannot activate the appliance.	The appliance is not connected to an electrical supply or it is connected incorrectly.	Check if the appliance is correctly connected to the electrical supply.
You cannot activate the appliance.	The fuse is blown.	Make sure that the fuse is the cause of the malfunction. If the fuse is blown again and again, contact a qualified electrician.
Residual heat indicator does not come on.	The zone is not hot because it operated only for a short time.	If the zone operated sufficiently long to be hot, speak to an Authorised Service Centre.
You cannot activate the outer ring.		Activate the inner ring first.
The oven does not heat up.	The oven is deactivated.	Activate the oven.
The oven does not heat up.	The clock is not set.	Set the clock.
The oven does not heat up.	The necessary settings are not set.	Make sure that the settings are correct.
The lamp does not operate.	The lamp is defective.	Replace the lamp.
The display shows "12.00".	There was a power cut.	Reset the clock.
Steam and condensation settle on the food and in the cavity of the oven.	You left the dish in the oven for too long.	Do not leave the dishes in the oven for longer than 15 - 20 minutes after the cooking process ends.

13.2 Service data

If you cannot find a solution to the problem yourself, contact your dealer or an Authorised Service Centre.

The necessary data for the service centre is on the rating plate. The rating plate is on the front frame of the appliance cavity. Do not

remove the rating plate from the appliance cavity.

We recommend that you write the data here:

Model (MOD.)
Product number (PNC)

We recommend that you write the data here:

Serial number (S.N.)

14. ENERGY EFFICIENCY

14.1 Product Information according to EU Ecodesign Regulations for Hob

Model identification	CCB6441BBW	
Type of hob	Hob inside Freestanding Cooker	
Number of cooking zones	4	
Heating technology	Radiant Heater	
Diameter of circular cooking zones (Ø)	Left front	21.0 cm
	Left rear	14.5 cm
	Right front	14.5 cm
Lenght (L) and width (W) of non circular cooking zone	Right rear	L 26.5 cm W 17.0 cm
Energy consumption per cooking zone (EC electric cooking)	Left front	178.9 Wh/kg
	Left rear	181.8 Wh/kg
	Right front	181.8 Wh/kg
	Right rear	174.1 Wh/kg
Energy consumption of the hob (EC electric hob)	179.2 Wh/kg	

IEC/EN 60350-2 - Household electric cooking appliances - Part 2: Hobs - Methods for measuring performance.

14.2 Hob - Energy saving

You can save energy during everyday cooking if you follow the hints below.

- When you heat up water, use only the amount you need.
- If it is possible, always put the lids on the cookware.
- Before you activate the cooking zone put the cookware on it.

- The cookware bottom should have the same diameter as the cooking zone.
- Put the smaller cookware on the smaller cooking zones.
- Put the cookware directly in the centre of the cooking zone.
- Use the residual heat to keep the food warm or to melt it.

14.3 Product Information Sheet and Product Information according to EU Energy Labelling and Ecodesign Regulations for Oven

Supplier's name	AEG
Model identification	CCB6441BBW 940002902
Energy Efficiency Index	95.3
Energy efficiency class	A

Energy consumption with a standard load, conventional mode	0.95 kWh/cycle
Energy consumption with a standard load, fan-forced mode	0.82 kWh/cycle
Number of cavities	1
Heat source	Electricity
Volume	73 l
Type of oven	Oven inside Freestanding Cooker
Mass	49.7 kg

IEC/EN 60350-1 - Household electric cooking appliances - Part 1: Ranges, ovens, steam ovens and grills - Methods for measuring performance.

14.4 Oven - Energy saving

Following tips below will help you save energy when using your appliance.

Make sure that the appliance door is closed when the appliance operates. Do not open the appliance door too often during cooking. Keep the door gasket clean and make sure it is well fixed in its position.

Use metal cookware and dark, non-reflective tins and containers to improve energy saving.

Do not preheat the appliance before cooking unless specifically recommended.

Keep breaks between baking as short as possible when you prepare a few dishes at one time.

Cooking with fan

When possible, use the cooking functions with fan to save energy.

Residual heat

When the cooking duration is longer than 30 min, reduce the appliance temperature to minimum 3 - 10 min before the end of cooking. The residual heat inside the appliance will continue to cook.

Use the residual heat to keep the food warm or warm up other dishes.

Keep food warm

Choose the lowest possible temperature setting to use residual heat and keep the food warm.

Moist fan baking

Function designed to save energy during cooking.

14.5 Product Information for power consumption and maximum time to reach applicable low power mode

Power consumption in standby	0.8 W
Maximum time needed for the equipment to automatically reach the applicable low power mode	20 min

15. ENVIRONMENTAL CONCERNS

Recycle materials with the symbol . Put the packaging in relevant containers to recycle it. Help protect the environment and human health by recycling waste of electrical and electronic appliances. Do not dispose of

appliances marked with the symbol  with the household waste. Return the product to your local recycling facility or contact your municipal office.

Electrolux Appliances AB - Contact Address:
Al. Powstancow Slaskich 26, 30-570 Krakow,
Poland







aeg.com

867364106-A-202024



CE