



TR968V4C

NL Gebruiksaanwijzing | Droogautomaat



Welkom bij AEG! Hartelijk dank dat je voor onze apparatuur hebt gekozen.



Advies over gebruik, brochures, het oplossen van problemen, service- en reparatie-informatie:

www.aeg.com/support

Wijzigingen voorbehouden.

INHOUDSOPGAVE

| | |
|--|----|
| 1. VEILIGHEIDSINFORMATIE..... | 2 |
| 2. VEILIGHEIDSVOORSCHRIFTEN..... | 6 |
| 3. PRODUCTBESCHRIJVING..... | 9 |
| 4. TECHNISCHE GEGEVENS..... | 10 |
| 5. BEDIENINGSPANEEL..... | 11 |
| 6.  WIFI - CONNECTIVITEITSINSTELLING..... | 13 |
| 7. PROGRAMMA'S..... | 15 |
| 8. OPTIES..... | 18 |
| 9. INSTELLINGEN..... | 21 |
| 10. VOORDAT U HET APPARAAT VOOR DE EERSTE KEER GEBRUIKT... .. | 22 |
| 11. DAGELIJKS GEBRUIK..... | 23 |
| 12. AANWIJZINGEN EN TIPS..... | 28 |
| 13. ONDERHOUD EN REINIGING..... | 28 |
| 14. PROBLEEMOPLOSSING..... | 31 |
| 15. VERBRUIKSWAARDEN..... | 35 |
| 16. MILIEUBESCHERMING..... | 37 |

1. VEILIGHEIDSINFORMATIE



Lees zorgvuldig de meegeleverde instructies voor u het apparaat gaat installeren en gebruiken.

De fabrikant is niet verantwoordelijk voor verwondingen of schade die voortvloeien uit de onjuiste installatie of het onjuiste gebruik. Bewaar de instructies altijd op een veilige en toegankelijke plek voor toekomstig gebruik.



Waarschuwing: Brandgevaar / Ontvlambare materialen. Het apparaat bevat ontvlambaar gas, propaan (R290), een gas met een hoge ecologische compatibiliteit. Houd vuur en ontstekingsbronnen uit de buurt van het apparaat. Zorg ervoor dat u het koelcircuit dat propaan bevat, niet beschadigt.

1.1 Veiligheid van kinderen en kwetsbare mensen

 **WAARSCHUWING!**

Risico op verstikking, letsel of blijvende invaliditeit.

- Dit apparaat kan worden gebruikt door kinderen van 8 jaar en ouder en door mensen met een beperkt lichamelijk, zintuiglijk of verstandelijk vermogen of een gebrek aan ervaring en kennis, indien zij onder toezicht staan of instructies hebben gekregen over het veilig gebruiken van het apparaat en indien zij de gevaren begrijpen.
- Kinderen tussen de 3 en 8 jaar oud en personen met zware en complexe beperkingen dienen altijd uit de buurt van het apparaat te worden gehouden, tenzij ze voortdurend onder toezicht staan.
- Kinderen jonger dan 3 jaar dienen, tenzij zij voortdurend onder toezicht staan, bij het apparaat uit de buurt te worden gehouden.
- Laat kinderen niet met het apparaat spelen.
- Houd alle verpakking uit de buurt van kinderen en gooi het op passende wijze weg.
- Houd reinigingsmiddelen uit de buurt van kinderen.
- Houd kinderen en huisdieren uit de buurt van het apparaat als de deur open staat.
- Als het apparaat is voorzien van een kinderslot, dient dit te worden geactiveerd.
- Kinderen mogen zonder toezicht geen reinigings- en onderhoudswerkzaamheden aan het apparaat uitvoeren.

1.2 Algemene veiligheid

- Dit apparaat is uitsluitend bedoeld voor het drogen van huishoudelijk, in de machine droogbaar wasgoed.
- De droogfunctie niet gebruiken als het wasgoed met industriële chemicaliën vervuild is.
- Dit apparaat is bedoeld voor binnenshuis huishoudelijk gebruik.

- Dit apparaat kan worden gebruikt in kantoren, hotelkamers, bed & breakfast-kamers, boerderijgasthuizen en andere soortgelijke accommodaties waar dergelijk gebruik de (gemiddelde) huishoudelijke gebruiksniveaus niet overschrijdt.
- De specificatie van dit apparaat niet wijzigen.
- Als de wasdroger boven op een wasmachine wordt geplaatst, gebruik dan de stapelset. De stapelkit, beschikbaar bij uw erkende verkoper, mag uitsluitend gebruikt worden met het apparaat dat vermeld is in de instructies, die bij het accessoire geleverd worden. Lees deze aandachtig alvorens het accessoire te monteren (raadpleeg de montagebrochure).
- Het apparaat kan losstaand of onder het aanrecht in de keuken met correcte ruimte worden gemonteerd (raadpleeg de montagebrochure).
- Installeer het apparaat niet achter een vergrendelbare deur, een schuifdeur of een deur met een scharnier aan de tegenovergestelde zijde, waardoor de deur van het apparaat niet volledig geopend kan worden.
- De ventilatie-openingen in de onderkant mogen niet worden afgedekt door tapijt, een mat of andere soorten vloerbedekking.
- **WAARSCHUWING:** Het apparaat mag niet van stroom worden voorzien door een extern schakelapparaat, zoals een tijd klok, of aangesloten worden op een circuit dat door het elektriciteitsbedrijf regelmatig aan en uit wordt geschakeld.
- Steek de stekker pas in het stopcontact als de installatie is voltooid. Zorg ervoor dat de stekker toegankelijk is na de installatie.
- Zorg voor een goede luchtventilatie in de ruimte waar het apparaat geïnstalleerd is, om het terugstromen van ongewenste gassen van apparaten in de ruimte die op gas of andere brandstoffen werken, zoals open haarden, te voorkomen.

- **WAARSCHUWING:** Installeer het apparaat niet in een omgeving zonder luchtuitwisseling.
Het apparaat bevat ontvlambaar gas, propaan (R290), een gas met een hoge ecologische compatibiliteit. Houd vuur en ontstekingsbronnen uit de buurt van het apparaat. Zorg ervoor dat u het koelcircuit dat propaan bevat, niet beschadigt.
- **WAARSCHUWING:** Houd de ventilatieopeningen altijd vrij van obstructies; dit geldt zowel voor losstaande als ingebouwde modellen.
- **WAARSCHUWING:** Beschadig het koelcircuit niet.
- **WAARSCHUWING:** Raak de blootgestelde metalen vinnen van de condensor niet met blote handen aan. Gevaar voor letsel. Draag veiligheidshandschoenen.
- Als het netsnoer beschadigd is, moet de fabrikant, een erkend servicecentrum of een gekwalificeerde persoon deze vervangen teneinde gevaarlijke situaties met elektriciteit te voorkomen.
- Overschrijd het maximale laadvermogen van 8,0 kg niet (raadpleeg hoofdstuk "Programmaschema").
- Veeg eventuele pluisjes of verpakkingsafval die zich rondom het apparaat hebben opgehoopt, weg.
- Laat het apparaat niet lopen zonder een filter. Reinig het pluisfilter voor of na elk gebruik.
- Droog geen ongewassen voorwerpen in de wasdroger.
- Artikelen die zijn bevuild met stoffen als spijsolie, aceton, alcohol, benzine, kerosine, vlekkenverwijderaars, terpentijn, boenwas en boenwasverwijderaars dienen alvorens in de was/droogcombinatie te worden gedroogd, te worden gewassen in heet water met een extra hoeveelheid wasmiddel.
- Artikelen van schuimrubber (latexschuim), douchemutsjes, waterdichte kleding, artikelen met een rubberen binnenkant en kleding of kussens met een vulling van schuimrubber dienen niet in de wasdroger te worden gedroogd.

- Wasverzachters of soortgelijke producten dienen te worden gebruikt zoals aangegeven in de instructies van de fabrikant van het product.
- Verwijder alle voorwerpen van artikelen die een ontstekingsbron kunnen zijn zoals aanstekers of lucifers.
- **WAARSCHUWING:** Stop een wasdroger nooit voor het einde van de droogcyclus, tenzij alle artikelen snel verwijderd en uitgespreid worden, zodat de warmte verdwijnt.
- Schakel het apparaat uit en trek de stekker uit het stopcontact voordat je onderhoudshandelingen verricht.

2. VEILIGHEIDSVOORSCHRIFTEN

2.1 Installatie



Waarschuwing: Brandgevaar / Ontvlambare materialen.

- Verwijder alle verpakkingsmaterialen.
- Installeer en gebruik geen beschadigd apparaat.
- Volg de installatie-instructies die zijn meegeleverd met het apparaat.
- Installeer het apparaat niet in een omgeving zonder luchtuitwisseling. Het apparaat bevat ontvlambaar gas, propaan (R290), een gas met een hoge ecologische compatibiliteit. Houd vuur en ontstekingsbronnen uit de buurt van het apparaat. Zorg ervoor dat u het koelcircuit dat propaan bevat, niet beschadigt.
- Pas altijd op bij verplaatsing van het apparaat, want het is zwaar. Gebruik altijd veiligheidshandschoenen en gesloten schoeisel.
- Installeer of gebruik het apparaat niet op een plek waar de temperatuur onder 5 °C of boven 35 °C kan komen.
- Zorg ervoor dat de vloer van de plaats waar u het apparaat installeert, vlak, stabiel, hittebestendig en schoon is.
- Zorg dat er lucht tussen het apparaat en de vloer kan circuleren.
- Houd het apparaat tijdens het verplaatsen altijd verticaal.

- De achterkant van het apparaat moet tegen een muur worden geplaatst.
- Als het apparaat op zijn permanente plaats wordt geplaatst, moet u nagaan of het waterpas staat. Is dit niet het geval, stel de stelootjes hier dan op af.

2.2 Elektrische aansluiting



WAARSCHUWING!

Gevaar voor brand en elektrische schokken.

- Steek de stekker pas in het stopcontact als de installatie is voltooid. Zorg ervoor dat het netsnoer na installatie bereikbaar is.
- **WAARSCHUWING:** Dit apparaat is ontworpen om te worden geïnstalleerd/aangesloten op een aardingsaansluiting in het gebouw.
- Zorg ervoor dat de parameters op het vermogensplaatje overeenkomen met elektrische vermogen van de netroom.
- Gebruik altijd een juist geïnstalleerd schokbestendig stopcontact.
- Gebruik geen adapters met meerdere stekkers en verlengkabels.
- Trek niet aan het netsnoer om het apparaat los te koppelen. Trek altijd aan de stekker.
- Raak de stroomkabel of stekker niet aan met natte handen.

2.3 Gebruik

WAARSCHUWING!

Gevaar voor letsel, elektrische schokken, brand, brandwonden en schade aan het apparaat.



Waarschuwing: Brandgevaar / Ontvlambare materialen. Het apparaat bevat ontvlambaar gas, propaan (R290), een gas met een hoge ecologische compatibiliteit. Houd vuur en ontstekingsbronnen uit de buurt van het apparaat. Zorg ervoor dat u het koelcircuit dat propaan bevat, niet beschadigt.

- Dit apparaat is uitsluitend bestemd voor (binnenshuis) huishoudelijk gebruik.
- Droog geen beschadigde (gescheurde, gerafelde) kleding met vulling of voering.
- Indien wasgoed is gewassen met een vlekkenverwijderaar, dient er een extra spoelcyclus te worden uitgevoerd voordat u gaat drogen.
- Droog uitsluitend textiel dat in het apparaat mag worden gedroogd. Volg de instructies op het wasvoorschrift in de kleding.
- Het gecondenseerde/gedistilleerde water mag niet worden gebruikt voor het bereiden van eten en drinken. Het kan gezondheidsproblemen veroorzaken bij mensen en dieren.
- Ga niet op de open deur zitten of staan.
- Droog geen druipnatte kleding in het apparaat.

2.4 Binnenverlichting

WAARSCHUWING!

Gevaar voor letsel.

- Zichtbare ledstraling, niet rechtstreeks in de straal kijken.
- Neem contact op met het service-centrum om de binnenverlichting te vervangen.

2.5 Onderhoud en reiniging

WAARSCHUWING!

Gevaar voor letsel of schade aan het apparaat.



Waarschuwing: Brandgevaar / Ontvlambare materialen. Het apparaat bevat ontvlambaar gas, propaan (R290), een gas met een hoge ecologische compatibiliteit. Houd vuur en ontstekingsbronnen uit de buurt van het apparaat. Zorg ervoor dat u het koelcircuit dat propaan bevat, niet beschadigt.

- Gebruik geen waterstralen en stoom om het apparaat te reinigen.
- Reinig het apparaat met een vochtige zachte doek. Gebruik alleen neutrale schoonmaakmiddelen. Gebruik geen schuurmiddelen, schuursponsjes, oplosmiddelen of metalen voorwerpen.
- Wees voorzichtig bij het reinigen van het apparaat om schade aan het koelsysteem te voorkomen.

2.6 Compressor

WAARSCHUWING!

Risico op schade aan het apparaat.

- De compressor en het systeem in de droogautomaat is gevuld met een speciaal middel dat vrij is van fluor-chloor-koolwaterstoffen. Dit systeem moet goed gesloten blijven. Schade aan het systeem kan lekkage tot gevolg hebben.

2.7 Service

- Neem contact op met de erkende servicedienst voor reparatie van het apparaat. Gebruik alleen originele reserveonderdelen.
- Houd er rekening mee dat zelfreparatie of niet-professionele reparatie gevolgen kan hebben voor de veiligheid en de garantie kan doen vervallen.
- De volgende reserveonderdelen zijn beschikbaar gedurende ten minste 10 jaar nadat het model is stopgezet: pakkingen en afdichtingen, schakelaars en knoppen,

condensaatpomp, deursloten, motoren en motorborstels, transmissies tussen motor en vat, ventilator en ventilatorwielen, vaten en lagers, waterleidingen en aanverwante apparatuur, inclusief slangen, kleppen en filters, kabels en stekkers, printplaten, elektronische displays, thermostaten en temperatuursensoren, software-updates (inclusief resetsoftware), veren, verwarmingstoestellen en verwarmingselementen, elektrische zekeringen (afzonderlijk of gebundeld), spanpoelie, steunrol, deuren, deurafdichtingen, deurklinken, deurvergrendelingen en scharnieren; pluusfilters, luchtfilters, plastic randapparatuur, condenswatertank. De termijn kan in uw land langer zijn. Ga voor meer informatie naar onze website.

- Houd er rekening mee dat sommige van deze reserveonderdelen alleen beschikbaar zijn voor professionele reparateurs en dat niet alle reserveonderdelen relevant zijn voor alle modellen.
- Met betrekking tot de lamp(en) in dit product en reservelampen die afzonderlijk worden verkocht: Deze lampen zijn bedoeld om bestand te zijn tegen extreme fysieke omstandigheden in huishoudelijke apparaten, zoals temperatuur, trillingen, vochtigheid, of zijn bedoeld om informatie

te geven over de operationele status van het apparaat. Ze zijn niet bedoeld voor gebruik in andere toepassingen en zijn niet geschikt voor verlichting in huishoudelijke ruimten.

2.8 Verwijdering

WAARSCHUWING!

Gevaar voor letsel of verstikking.



Waarschuwing: Brandgevaar / Risico op materiële schade en schade aan het apparaat.

- Haal de stekker uit het stopcontact en koppel het apparaat los van de watertoevoer.
- Snijd het netsnoer vlak bij het apparaat af en gooi het weg.
- Het apparaat bevat brandbaar gas (R290). Neem contact op met uw plaatselijke overheid voor informatie m.b.t. de correcte afvalverwerking van het apparaat.
- Verwijder de deurvergrendeling om te voorkomen dat kinderen of huisdieren binnen in de trommel vast komen te zitten.
- Gooi het apparaat weg conform de lokale voorschriften voor de verwijdering van elektrische en elektronische apparatuur (AEEA).

3. PRODUCTBESCHRIJVING

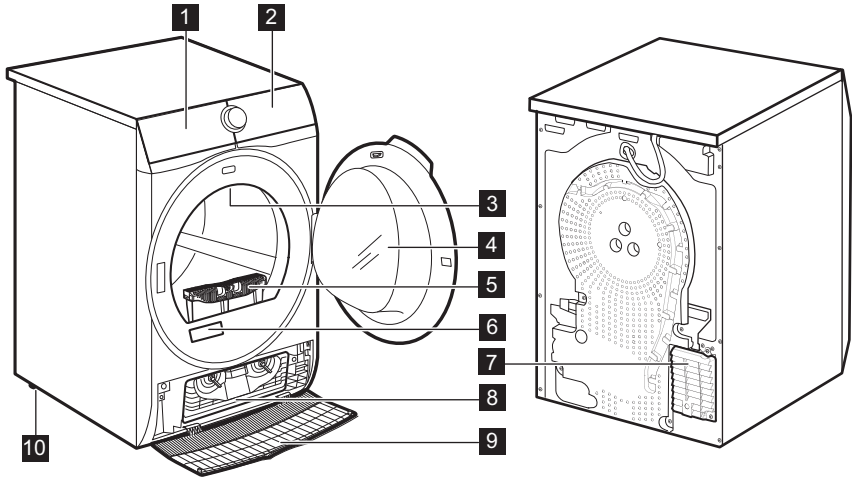

- 1 Waterreservoir
- 2 Bedieningspaneel
- 3 Binnenverlichting
- 4 Deur van het apparaat
- 5 Filter
- 6 Typeplaatje en QR-code
- 7 Luchtcirculatiesleuven
- 8 Condensordeksel

- 9 Condensordeksel
- 10 Verstelbare voeten



Voor het gemak van het wassen van het wasgoed of het eenvoudig installeren is de deur omkeerbaar (zie aparte folder).

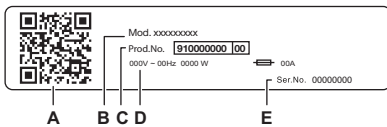

Op het typeplaatje staat:

- A. QR-code
- B. modelnaam
- C. productnummer
- D. elektrische classificaties
- E. serienummer

Scan de **QR-code** met de camera om onze app te downloaden uit de app store op je smartapparaat en volg de vereiste stappen. Registreer je product en haal er het meeste uit.

- Toegang tot de details, documentatie en artikelen van je apparaat over het gebruik van de beste functies (Gebruikershandleiding is ook beschikbaar op aeg.com/manuals)
- Ontvang gebruiksadvis, informatie over probleemoplossing, service en reparatie (ook beschikbaar op aeg.com/support)
- Koop accessoires, verbruiksartikelen en originele reserveonderdelen voor je apparaat (ook verkrijgbaar op aeg.com/shop)

3.1 Elektrische aansluiting

Aan het einde van de installatie kun je de stekker in het stopcontact steken.

Het typeplaatje en het hoofdstuk 'Technische gegevens' geven de benodigde elektrische waarden aan. Zorg ervoor dat ze compatibel zijn met de netvoeding.

Controleer of de elektrische installatie in jouw woning de maximale vereiste belasting aan kan, rekening houdend met andere apparaten die mogelijk ook in gebruik zijn.

Sluit het apparaat aan op een geaard stopcontact.

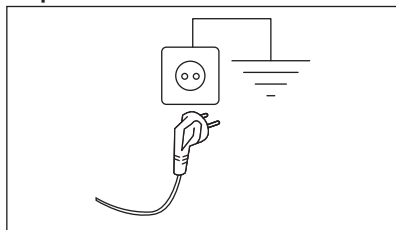

Het aansluitsnoer moet na de installatie van het apparaat toegankelijk zijn.

Neem voor alle elektrische werkzaamheden die nodig zijn om dit apparaat te installeren contact op met ons geautoriseerde servicecentrum.

De fabrikant accepteert geen verantwoordelijkheid voor schade of letsels door het niet opvolgen van bovengenoemde veiligheidsvoorschriften.

4. TECHNISCHE GEGEVENS

| | |
|---|-------------------------------------|
| Hoogte x breedte x diepte | 85,0 x 59,6 x 65,7 cm |
| Max. diepte met deur van het apparaat open | 110,2 cm |
| Max. breedte met deur van het apparaat open | 95,1 cm |
| Verstelbare hoogte | 85,0 cm (+ 1,5 cm - voetregulering) |
| Trommelvolume | 118 l |
| Maximale lading | 8,0 kg |
| Spanning | 230 V |
| Frequentie | 50 Hz |
| Akoestische geluidsemissie in de lucht voor de droogcyclus van het Eco-programma bij maximale lading | 60 dB (A) |
| Totaal vermogen: | 900 W |
| Gebruikstype | Huishoudelijk |
| Toegestane omgevingstemperatuur | + 5°C tot + 35°C |
| Beschermingsniveau tegen binnendringen van vaste deeltjes en vocht door het beschermende deksel, behalve waar de laagspanningsapparatuur geen bescherming tegen vocht heeft | IPX4 |
| Aanduiding koudemiddelgas | R290 |

5. BEDIENINGSPANEEL

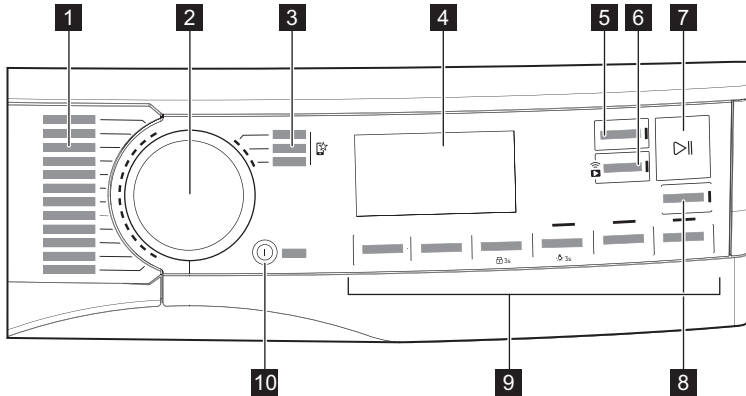

- 1** Programma's
- 2** Programmakeuzeknop
- 3** Mijn favoriete programma's
- 4** Display
- 5** Klaar over-knop
- 6** Start via App-knop
- 7** Start/Pauze-knop
- 8** SyncDry-knop
- 9** Opties
- 10** Aan/Uit knop met laagvermogenfunctie

5.1 Display

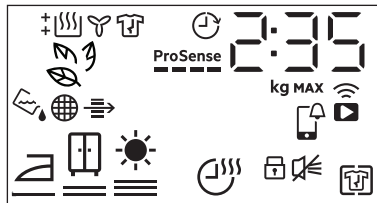



















Symbol op het display

Symbolbeschrijving

2 : 35

Tijdsindicatie cyclus

| Symbol op het display | Symbolbeschrijving |
|---|--|
|  | maximale lading |
|  | eindigen in selectie (tot 24 uur) |
|  | draadloze verbinding |
|  | bediening op afstand |
|  | APP melding om te controleren. |
|  | + Anti-kreuk optie aan |
|  | zoemer uit |
|  | kinderslot aan |
|  | droogheid van wasgoed: strijkdroog, kastdroog, extra droog |
|  | Droogtijd optie aan |
|  | indicator: <i>tap het waterreservoir af</i> |
|  | indicator: het filter <i>reinigen</i> |
|  | indicator: <i>controleer de condensor</i> |
|  | SmartLeaf |
|  | indicator: <i>droogfase</i> |
|  | indicator: <i>koelfase</i> |
|  | indicator: <i>kreukbeveiligingsfase</i> |
|  | Klaar over optie aan |
| ProSense  | ProSense -indicatielampje |
| MAX | indicator: <i>maximale belasting overschreden</i> |

5.2 SmartLeaf feedback

SmartLeaf feedback laat zien hoe energie-efficiënt een programma is, op basis van het energieverbruik gewogen op basis van de nominale capaciteit van het programma.

Er zijn vier verschillende SmartLeaf feedbackniveaus die worden aangegeven door het bladpictogram:

1. Geen bladverlichting geeft een gemiddeld verbruiksniveau aan of geen indicatie mogelijk (voor op tijd gebaseerde cycli).
2.  één blad geeft een goed energieverbruiksniveau aan.

3.  twee bladeren geven het zeer goede verbruik aan.

4.  drie bladeren geven het beste verbruik aan.

6. WIFI - CONNECTIVITEITSINSTELLING

In dit hoofdstuk wordt beschreven hoe je het smartapparaat kunt verbinden met een wifin netwerk en het kunt koppelen met mobiele apparaten.

Met behulp van deze functionaliteit kunt u meldingen van uw wasdroger ontvangen op en die in de gaten houden en bedienen vanaf mobiele apparaten.

De wifi-functie is uitgeschakeld als standaard fabrieksinstelling.

Om het apparaat aan te sluiten om alle functies en diensten te kunnen gebruiken hebt u het volgende nodig:

- Draadloos thuisnetwerk met ingeschakelde internetverbinding.
- Mobiel apparaat dat is verbonden met het draadloze netwerk.

| | |
|--------------------------|--|
| Frequentie | 2.412 - 2.472 GHz voor de Europese markt |
| Protocol | IEEE 802.11b/g/n |
| Maximaal vermogen | < 20dBm |
| Versleuteling | WPA, WPA2, WPA3 |

6.1 QR-code op typeplaatje

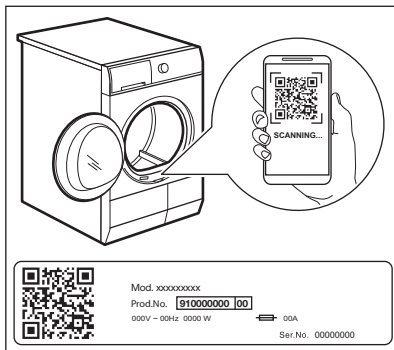

QR-code kan op twee manieren worden gebruikt:

- Scan de QR-code met de ingebouwde camera-app om onze app te downloaden uit de app store op je smartapparaat en volg de vereiste stappen.
- Uw smartapparaat koppelen aan een apparaat om het proces te vereenvoudigen. Scan de QR-code met de in onze app ingebouwde QR-codescanner.

6.2 Onze app installeren

Om de wasdroger te verbinden met de toepassing, gaat u er naast staan met uw smartapparaat.

Zorg ervoor dat uw smartapparaat is verbonden met het draadloze netwerk.

1. Ga naar de App Store op je smartapparaat of scan de QR-code (zie paragraaf 'QR-code op typeplaatje').
2. Download en installeer onze app.
3. Zorg ervoor dat u een wifi-verbinding met de wasdroger heeft. Als dit niet het geval is, gaat u naar de paragraaf hieronder.
4. Start de toepassing. Selecteer het land en de taal en meld u aan met uw e-mailadres en wachtwoord. Als je nog geen account hebt, maak dan een nieuw account aan waarbij je de instructies volgt in onze app.

6.3 Configuratie draadloze verbinding

Voordat je met de configuratie begint, download en installeer je onze app op jouw slimme apparaat.

1. Druk op de toets Aan/Uit om het apparaat in te schakelen.
2. Wacht ongeveer acht seconden.
3. Houd de Start via App knop ongeveer 3 seconden ingedrukt totdat je een enkel klikgeluid hoort.

De symbolen:  en  verschijnen op het display. Na enkele seconden enkel het

knipperende symbool:  blijft. Het apparaat start de verbinding op, waarna het ongeveer 10 seconden duurt voordat de draadloze module wordt geactiveerd. Wanneer gereed verschijnt het symbool:  (**Access Point**) verschijnt op het display. **Access Point** is ongeveer 5 minuten open.

4. Configureer onze app op je smartphone of tablet en volg de instructies op het scherm om het apparaat aan te sluiten op je wifinetwerk.
5. Als de verbinding tot stand is gebracht, is het  symbool uit en blijft het  WiFi-pictogram constant branden.



Telkens als je het apparaat inschakelt, probeert het apparaat automatisch verbinding te maken met het netwerk. Wanneer de verbinding tot stand is gebracht, stopt het symbool:  stopt met knipperen.

Om de draadloze verbinding uit te schakelen, houd je de Start knop ingedrukt totdat je één klik hoort. Het symbool: *OFF* verschijnt op het display.



Het apparaat slaat de laatste verbindingsconfiguratie op. Om draadloze functies van het apparaat te kunnen gebruiken, moet de draadloze verbinding in de modus *On* staan.

Om de draadloze inloggegevens te verwijderen, houd je de Start via App knop ongeveer 10 seconden ingedrukt totdat je 2 pieptonen hoort. Het symbool:  verschijnt op het display.

6.4 Starten op afstand



Met onze app kun je jouw wasgoed besturen via een mobiel apparaat. Het bevat een groot aantal programma's, handige functies en productinformatie die perfect op het apparaat zijn afgestemd. Via de app kun je de programma's selecteren die al beschikbaar zijn via het bedieningspaneel van het apparaat, plus extra programma's ontgrendelen die alleen beschikbaar zijn vanaf een mobiel apparaat. Extra programma's kunnen in de loop van de tijd veranderen, samen met nieuwe versies van de app. Het is gepersonaliseerde wasservice - allemaal vanaf je mobiele apparaat.

Met de Starten op afstand-functie kun je een cyclus starten via de afstandsbediening.



De afstandsbediening wordt automatisch geactiveerd wanneer je op de Start/ Pauze-toets drukt om het programma te starten, maar het is ook mogelijk om op afstand een wasprogramma te starten.

Starten op afstand

Met een snelle druk op deze knop wordt de functie Starten op afstand geactiveerd waarmee u het apparaat op afstand kunt starten, pauzeren en stoppen.

De bijbehorende led gaat branden en het bijbehorende pictogram verschijnt op het display.



Als u een programma instelt via de app en het komt niet overeen met de knoppositie, wordt de *APP* tekst afgewisseld met de programmaduur.

Houd deze knop langer ingedrukt om twee andere functies te bieden:

- houd het 3 seconden ingedrukt zolang er een klik klinkt: de Wi-Fi is in- en uitgeschakeld.

- houd deze 10 seconden ingedrukt zolang er een dubbele pieptoon klinkt en op het display  verschijnt: om de netwerkreferenties te resetten.

6.5 Over-the-air-update

WAARSCHUWING!

Tijdens de update wordt sterk aanbevolen om het apparaat niet uit te schakelen of de stekker van het apparaat uit het stopcontact te trekken.

De app kan een update voorstellen voor het downloaden van nieuwe functies.

De update wordt alleen via de app geaccepteerd.

Als er een programma loopt, meldt de app dat de update aan het einde van het programma start.

Tijdens de update verschijnt op het apparaat  op het display.

Het apparaat zal weer bruikbaar zijn aan het einde van de update, zonder enige kennisgeving over een succesvolle update.

Als er een fout optreedt, verschijnt op het apparaat  op het display: druk op een willekeurige knop of draai aan de knop om terug te keren naar normaal gebruik.

6.6 Wifi altijd aan

De functie Wifi altijd aan kan alleen via onze app worden geactiveerd.

Deze functie houdt het apparaat verbonden met het netwerk, zelfs als het apparaat is uitgeschakeld, zodat het altijd kan worden geactiveerd en op afstand kan worden beheerd vanaf uw apparaat.

Het indicatielampje  gaat met tussenpozen aan en uit (1 seconde aan, 5 seconden uit).

Het is mogelijk om het apparaat in te schakelen door op de Aan/Uit toets te drukken of via de app.





De functie "Wifi altijd aan" kan uw energieverbruik beïnvloeden. De Wifi altijd aan-functie is standaard uitgeschakeld.

7. PROGRAMMA'S

7.1 Onze app en extra verborgen programma's

Onze app biedt je een ruime keuze aan extra verborgen programma's. Sluit het apparaat aan op de app en je kunt een droogprogramma kiezen dat het beste in je behoeften voorziet.





Je kunt ook alle verborgen cycli in de favoriete programma's  posities onthouden. Om het programma uit het apparaat te selecteren, raadpleeg je de paragraaf "Favoriete programma's " in het gedeelte "Opties".



Programmanamen kunnen zonder voorafgaande kennisgeving worden gewijzigd, afhankelijk van de marktvereisten. Onze app geeft je een volledige beschrijving van elk programma.

| | | |
|----------------|---------------------|-------------|
| Sportkleding | Kussens | Zijde |
| Fitnesskleding | Handdoeken | Babykleding |
| Voetbal/Rugby | Dierenhaar | Linnen |
| Skikleding | Strijkvrij | Opfrissen |
| Dekbed | Stoom Anti-allergie | Droogrek |
| Gordijnen | Denim | |

7.2 Programma's

| Programma's | Belading ¹⁾ | Eigenschappen / Textielmarkering ²⁾ |
|----------------------|------------------------|--|
| MixDry | 6,0 kg | Ontworpen voor routinematig drogen de hele was, zonder te sorteren. Kleding van katoen, mengsels van katoen en synthetische stoffen, en synthetische stoffen. /  |
| Eco ^{3) 4)} | 8,0 kg | Het programma is geschikt voor het drogen van normaal nat katoenen wasgoed en is het meest energiezuinige programma voor het drogen van vochtig katoenen wasgoed. Droogte is niet instelbaar en is standaard ingesteld op kastdroog / klaar om in de kast te leggen. /  |
| Katoen | 8,0 kg | Programma voor wit en gekleurd katoen. De standaardinstelling is kastdroog. /  |
| Synthetica | 4,0 kg | Kleding van gemengde stoffen met voornamelijk synthetische vezels, zoals polyester, polyamide, enzovoort /  |
| Fijne was | 2,0 kg | Aanbevolen voor veelvoorkomende delicate stoffen, zoals viscose/rayon, acryl en mengsels daarvan. /  |









Droogt voorzichtig voor wol die met de machine of met de hand gewassen kan worden. De artikelen onmiddellijk na het voltooiën van het programma uit het apparaat halen.



1,0 kg



De droogcyclus voor wol van deze machine is getest en goedgekeurd door de Woolmark Company. De cyclus is geschikt voor wollen kleding die volgens het etiket op de hand moet worden gewassen op voorwaarde dat de kleding op een door Woolmark aangeraden manier op de hand gewassen is en gedroogd wordt volgens de instructies van de fabrikant van dit apparaat. M2419 Het symbool 'Woolmark' is een certificatieken in verschillende landen.

| Programma's | Belading ¹⁾ | Eigenschappen / Textielmarkering ²⁾ |
|---|------------------------|--|
| 3kg Snel | 3,0 kg | Snelle cyclus voor kleding van katoen, mengsels van katoen en synthetische stoffen, en synthetische stoffen. Ideaal voor lichte artikelen. /  |
| Beddengoed XL | 4,5 kg | Droogt tot drie beddengoedsets tegelijk. Minimaliseert in elkaar draaien en klitten van grote items om ervoor te zorgen dat al het beddengoed uniforme droog wordt zonder natte plekken. /  |
|  Outdoor | 2,0 kg | Behoudt de functionaliteit van outdoorstoffen van technisch textiel en herstelt de waterafstotendheid van waterdichte jassen en overjassen met uitneembare voeringen (geschikt voor drogen in wasdroger). /  |
|  Hygiëne | 5,0 kg | Droogt en ontsmet je kleding en andere artikelen en houdt de temperatuur in de loop van de tijd boven 60 °C, verwijdert 99,9% van de bacteriën en virussen ⁵⁾ . Opmerking: Deze cyclus mag alleen worden gebruikt voor natte artikelen. Niet geschikt voor delicate stoffen. /  |
|  Donsjassen | 2,0 kg | Een automatisch programma dat zelfs het isolatiemateriaal in jacks met veren, dons of synthetische vulling zorgvuldig droogt. Spaart het uiterlijk en de thermische werking van kleding /  |
| 1 Item snel | 1 item | Speciaal ontworpen om snel één item of een zeer kleine lading te drogen die u zo snel mogelijk moet dragen. /  |

1) Het maximale gewicht heeft betrekking op droge producten.



2) Zie voor de betekenis van stoflabels het hoofdstuk *DAGELIJKS GEBRUIK: Wasgoed voorbereiden*.





















3) Dit is het referentieprogramma dat wordt gebruikt om de naleving van de EU-voorschriften voor ecodesign en energie-etikettering te beoordelen, Vo. (EU) 2023/2533 en Vo. (EU) 2023/2534. Dit programma kan katoenen wasgoed drogen vanaf een aanvankelijk vochtgehalte van 60% tot een streefwaarde voor het uiteindelijke vochtgehalte van 0%.

4) Het Eco-programma is het equivalent van  Katoen Eco, het "standaardprogramma voor katoen" volgens Commissieverordening EU Nr. 392/2012. Het is geschikt voor het drogen van normaal nat katoenen wasgoed.

5) Getest op Escherichia coli, Candida albicans en MS2 Bacteriophage. Onafhankelijke test uitgevoerd door Swisstat Testmaterialien AG in 2021 (testrapport nr. 20212038).

Programma's en optiekeuzecompatibiliteit

| Programma's ¹⁾ | Droogtegraad | Droogtijd | Opties | | |
|---------------------------|---|-----------|--------------|------|----------|
| | | | + Anti-kreuk | Stil | Oprissen |
| MixDry |   | ■ | ■ | ■ | ■ |
| Eco |  | | ■ | | |

| Programma's 1) | Opties | | | | |
|--|---|-----------|--------------|------|-----------|
| | Droogtegraad | Droogtijd | + Anti-kreuk | Stil | Opfrissen |
| Katoen |    | ■ | ■ | ■ | ■ |
| Synthetica |    | ■ | ■ | ■ | ■ |
| Fijne was |  2) | | ■ | | |
|   Wol | | ■ 3) | | | |
| 3kg Snel |  2) | | ■ | | |
| Beddengoed XL |    | ■ | ■ | | |
|  Outdoor |  2) | | ■ | | |
|  Hygiëne |  2) | | ■ | | |
|  Donsjassen |   | | ■ | | |
| 1 Item snel |  2) | | ■ | | |

1) Naast het programma kunt u tegelijkertijd een of meer opties instellen.

2) Standaard ingesteld



3) Zie hoofdstuk OPTIES: Droogtijd op Wol programma

8. OPTIES

8.1 Droogtegraad

Deze optie helpt bij het verkrijgen van de gewenste droogtegraad van het wasgoed. Je kunt het droogte-niveau selecteren:

   strijkklaar - **strijkdroog**-graad

   klaar voor opslag - **kastdroog**-niveau¹⁾

   klaar voor opslag - **extra droog**-graad

1) Standaard keuze die gerelateerd is aan het programma

Aanpassing van het uiteindelijke vochtgehalte



Dit kan nodig zijn omdat de droogteresultaten worden beïnvloed door vele omstandigheden, zoals het watertype, de voedingsspanning of de omgevingstemperatuur, enz.

ZO KRIJGT U EEN PERFECT DROGE WAS:

1. Probeer de opties voor het droogteniveau aan te passen (zie de optie *Droogtegraad* hierboven).
2. Als u de droogheidsresultaten van het wasgoed verder wilt verhogen, kunt u de standaard droogheidsinstelling wijzigen (zie hieronder). Deze aanpassing werkt op de meeste programma's, behalve **Eco**, **Wol**, **Donsjassen**, programma **Oprfrissen's** indien beschikbaar op de machine.

Om de standaardgraad van het uiteindelijke doelvocht te wijzigen:

1. Schakel het apparaat in.
2. Selecteer 1 van de beschikbare programma's.
3. Druk tegelijkertijd op de knoppen **Droogtijd** en **+ Anti-kreuk**.









Een van de symbolen verschijnt op het display:

 - Maximaal droogniveau

 - Extra droog

 - Standaard droogniveau

4. Raak de **Start/Pauze**-knop herhaaldelijk aan totdat u het gewenste uiteindelijke doelvocht bereikt.

| Droogniveau | Displaysymbolen |
|-----------------------------|---|
| maximaal droogniveau |    |
| droger wasgoed |    |
| het standaard droge wasgoed |   |

5. Houd om de instelling te bewaren de knoppen **Droogtijd** en **+ Anti-kreuk** gedurende 2 seconden tegelijkertijd ingedrukt.



In het geval van machines met een wifinetwerkverbinding wordt gedurende enkele seconden een **ProSense** balkanimatie uitgevoerd, om aan te geven dat je apparaat gegevens bijwerkt naar de cloud.

Als in plaats daarvan de modus wordt gewijzigd door de knop te draaien of de machine uit te schakelen, wordt de gegevenssynchronisatie uitgevoerd tijdens de eerste wifiverbinding.

8.2 Droogtijd

Voor: Katoen, Beddengoed **XL**, Synthetica en MixDry programma's. Hiermee kunt u de droogtijd instellen met minimaal 10 minuten tot maximaal 2 uur (in stappen van 10 min.). Als deze optie is geactiveerd, verdwijnt de aanduiding voor maximumlading.



De cyclus duurt zo lang als de ingestelde droogtijd, ongeacht de grootte van een lading en de droogheid.

AANBEVOLEN DROOGTIJD

| | |
|-------------|---|
| plus 10 min | werking van alleen koele lucht (geen verwarming). |
| 10 - 40 min | extra drogen om de droogheid na de vorige droogcyclus te verbeteren. |
| > 40 min | volledig drogen van de kleine wasladingen tot 4 kg, goed gecentrifugeerd (>1200 tpm). |

Droogtijd op Wol programma

Optie is van toepassing op programma **Wol** om het laatste droogniveau aan te passen naar meer of minder droog.

8.3 + Anti-kreuk

Verlengde antikreukfase (30 minuten) aan het einde van de droogcyclus, maximaal 120 minuten. Na de droogfase draait de trommel van tijd tot tijd om te voorkomen dat het wasgoed kreukt. Het wasgoed kan tijdens de anti-kreukfase uit de machine gehaald worden.

8.4 Stil

Het apparaat werkt stiller, zonder de droogkwaliteit te beïnvloeden. Het apparaat werkt langzaam met langere cyclustijd.

8.5 Eindsignaal

Het geluidssignaal klinkt bij het volgende:

- einde cyclus
- start en einde van de kreukbeschermingsfase

Het geluidssignaal staat standaard altijd aan. Je kunt deze optie gebruiken om het geluid in of uit te schakelen.

Eindsignaal optie uit:



1. Zet de droger aan.
2. Selecteer 1 van de beschikbare programma's.
3. Houd de Energie besparen knop ongeveer 3 seconden ingedrukt.

Het symbool  verschijnt op het display.

4. Om de Eindsignaal te activeren, raak je de bovenstaande knop opnieuw aan totdat het symbool verdwijnt.

8.6 Energie besparen

Deze optie vermindert alleen het stroomverbruik van de cyclus bij automatische droogprogramma's.

Indien ingesteld, brandt het bijbehorende LED-lampje van de knop en tonen de cyclustijd cijfers de bijgewerkte cyclustijd.

8.7 Tijd besparen

Deze optie verkort de cyclustijd bij automatische droogprogramma's

Indien ingesteld, tonen cyclustijd cijfers de bijgewerkte cyclustijd in de notatie "uren : minuten".



Wanneer de Tijd besparen optie is geselecteerd, kan het compressorgeluid toenemen.

8.8 Klaar over



Met deze optie kunt u de tijd kiezen waarbinnen een programma moet worden beëindigd. Na activering wacht de machine op het juiste moment om het droogproces te starten.

Klaar over tijd is de som van de stand-bytijd en droogtijd.

8.9 Mijn favoriete programma's

Deze selectieposities zijn beschikbaar nadat het apparaat is aangesloten op wifi.

De favoriete programma's kunnen worden ingesteld en opgeslagen via de app. Ze kunnen alleen worden gekozen uit de beschikbare programma's die zijn onderverdeeld in de drie categorieën die op het bedieningspaneel worden aangegeven.

Zodra de favoriete programma's zijn ingesteld, kun je deze selecteren via de app of door de programmakeuzeknop op de juiste stand te zetten: het relevante ledlampje gaat branden en de informatie op het display wordt dienovereenkomstig bijgewerkt.

8.10 SyncDry-functie

Met deze functie kan je wasdroger automatisch het meest geschikte programma instellen dat overeenkomt met het laatst uitgevoerde wasprogramma. Het enige wat je hoeft te doen is het droogprogramma starten zodra je wasdroger is gevuld. Er zijn geen andere programma-instellingen of opties nodig op de wasdroger.

Zodra het wasprogramma is afgelopen, verzendt de wasmachine de programmagegevens via de thuisrouter wifi naar de cloud, en ook naar je wasdroger.



Om de SyncDry functie te kunnen gebruiken, moeten de AEG wasdroger en de wasmachine verbonden zijn met hetzelfde thuisnetwerk en gekoppeld zijn aan onze app.

De functie activeren:

1. Zodra de wascyclus is afgelopen, plaats je het schone wasgoed in de wasdroger.
2. Raak toets **SyncDry** aan.
3. Alle displaysymbolen blijven branden, behalve het **wifi**- pictogram en de **ProSense** balken die een animatie enkele seconden uitvoeren terwijl het apparaat gegevens uit de cloud ophaalt.
4. Het display wordt automatisch bijgewerkt met het voorgestelde programma. Als het ophalen van gegevens mislukt, wordt de LED van de knop na 10 seconden uitgeschakeld en geeft de machine een akoestisch foutsignaal. Vervolgens wordt

het eerder geselecteerde programma hersteld.

5. Raak **Start/Pauze** de knop aan om het droogproces te starten.



Wanneer **SyncDry** het programma is ingesteld, mag de gebruiker nog steeds opties wijzigen of een ander programma selecteren door aan de knop te draaien of APP te gebruiken. In dergelijke gevallen gaat de LED van de **SyncDry** knop uit om aan te geven dat het programma niet meer het voorgestelde programma is; **SyncDry** automatisch programma kan opnieuw worden geselecteerd door op de bijbehorende knop te drukken totdat gegevens beschikbaar zijn in de cloud.

9. INSTELLINGEN



9.1 De indicator van het waterreservoir uitschakelen

De aanduiding voor het waterreservoir staat standaard aan. Het brandt aan het einde van de droogcyclus of tijdens de cyclus als het waterreservoir vol is. Als de afvoerkit is geïnstalleerd wordt het waterreservoir automatisch geleegd en kan de aanduiding uitgezet worden.

Om de aanduiding uit te schakelen:

1. Schakel het apparaat in.
2. Selecteer 1 van de beschikbare programma's.
3. Druk tegelijkertijd op de knoppen **Stil** en **Energie besparen** en houd deze ingedrukt.

Het indicatielampje van het waterreservoir:

 staat uit en het symbool  verschijnt - het waterreservoirlampje is permanent **gedeactiveerd**



Volg de bovenstaande procedure opnieuw om de indicatielampje van het waterreservoir terug te activeren. Het indicatielampje van het waterreservoir:

 staat aan en het symbool  verschijnt - het waterreservoirlampje is permanent **geactiveerd**

9.2 Teller bedrijfsuren

Deze functie geeft de mogelijkheid om de totale bedrijfstijd van het apparaat in uren weer te geven, die wordt geteld vanaf het moment dat het apparaat voor het eerst wordt ingeschakeld. De werkelijke bedrijfstijd van de cycli wordt weergegeven (exclusief pauzes of uitgestelde starttijd).

Ga als volgt te werk om deze waarde te visualiseren:

1. Schakel het apparaat in door op de **Aan/Uit** knop te drukken.

2. Houd de knoppen **Droogtijd** en **Droogtegraad** enkele seconden ingedrukt.
3. Na 3 seconden worden de totale bedrijfsuren van het apparaat weergegeven op het display: als de bedrijfstijd bijvoorbeeld **1276** uren is, toont het display de tekst **Hr** gedurende 2 seconden en daarna **12** gedurende 2 seconden, gevolgd door **76**. Deze waarde wordt weergegeven met een reeks van twee cijfers tegelijk: de eerste twee cijfers geven duizendtallen en honderdtallen aan, de tweede twee cijfers geven tientallen en eenheden aan.

Om deze modus te verlaten, druk je op een willekeurige knop, draai je aan de keuzeknop of schakel je het apparaat uit.

9.3 Fabrieksinstellingen

Met deze functie kun je de standaard fabrieksinstellingen herstellen. De opgeslagen opties en werkmodi worden

gereset. Het verwijdert ook de inloggegevens van het WiFi-netwerk uit het geheugen van het apparaat en reset de gepersonaliseerde programma-instellingen, waaronder favoriete programma's.

Volg onderstaande stappen om deze optie te activeren:

1. Schakel het apparaat in door op de **Aan/Uit** knop te drukken.
2. Wacht ongeveer acht seconden.
3. Houd de knoppen **Stil** en **+ Anti-kreuk** enkele seconden ingedrukt.
4. Het apparaat bevestigt de werking door weer te geven – – –.



Als de procedure niet werkt (dit kan zijn vanwege time-out of verkeerde toetsencombinatie), schakelt u het apparaat uit waarna u de volgorde vanaf het begin herhaalt.

10. VOORDAT U HET APPARAAT VOOR DE EERSTE KEER GEBRUIKT



De achterste trommelvergrendelingen worden automatisch verwijderd als de droogautomaat voor de eerste keer geactiveerd wordt. U hoort mogelijk wat lawaai.

Om de achterste trommelvergrendelingen te ontgrendelen:

1. Schakel het apparaat in.
2. Stel een programma in.
3. Druk op de toets Start/Pauze.

De trommel begint te draaien. De achterste trommelvergrendelingen zijn automatisch gedeactiveerd.

Voordat u het apparaat gebruikt om items te drogen:

- Maak de trommel van de droogautomaat schoon met een vochtige doek.
- Start een programma van 1 uur met nat wasgoed.



Aan het begin van de droogcyclus (eerste 3 - 5 min.) kan het geluidsniveau iets hoger liggen. Dit komt door het opstarten van de compressor. Dit is een normaal verschijnsel in apparaten die door een compressor worden aangedreven, zoals koelkasten en diepvriezers.

10.1 Ongewone geur

Het apparaat is goed verpakt.

Na het uitpakken van het product kunt u een ongewone geur waarnemen. Dit is normaal voor gloednieuwe producten.

Het apparaat is opgebouwd uit verschillende soorten materiaal die samen een ongewone geur kunnen genereren.

In de loop van het gebruik verdwijnt na enkele droogcycli geleidelijk de ongebruikelijke geur.

10.2 Geluiden



Tijdens de droogcyclus kunnen op verschillende tijdstippen verschillende geluiden worden gehoord. Het zijn volkomen normale bedrijfsgeluiden.



Wanneer de Tijd besparen optie is geselecteerd, kan het compressorgeluid toenemen.

Werkende compressor.

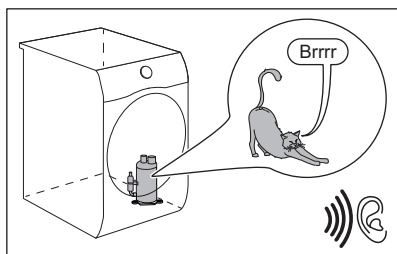

Draaitrommel.

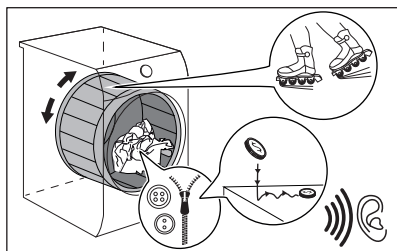

Werkende ventilators.

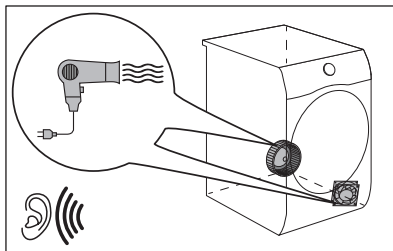

Werkende pomp en het overbrengen van condens naar de tank.

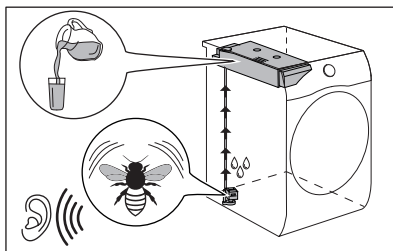

11. DAGELIJKS GEBRUIK

11.1 Wasgoed voorbereiden



Het laden van de trommel tot de maximale capaciteit die voor de betreffende programma's is aangegeven, draagt bij aan de energiebesparing.







Heel vaak worden de kleren na het wassen gekneeld en hangen ze vast in elkaar.

Het drogen van gekneeld en in elkaar hangende kleding is inefficiënt. Om te zorgen voor een goede luchtstroom en gelijkmatig drogen is het raadzaam om de kleding een voor een te schudden en in de wasdroger te laden.

Om een goed droogproces te garanderen:

- Sluit de ritsen.
- Sluit de drukknopjes van dekbedovertrekken.
- Droog geen losse bandjes of linten (bijvoorbeeld de koorden van een schort). Bind ze vast voordat je een programma start.
- Maak alle zakken leeg.
- Draai de kledingstukken met een katoenen voering binnenstebuiten. Het katoen moet aan de buitenkant zitten.
- Stel altijd het programma in dat geschikt is voor het soort wasgoed.
- Doe lichte en donkere kleuren niet samen.
- Gebruik een geschikt programma voor katoen, jersey en gebreide kleding om krimp te verminderen.

- Overschrijd de maximale lading niet die in het programmahoofdstuk wordt aangegeven of wordt getoond op het scherm.
- Droog alleen wasgoed dat geschikt is voor machinedrogen. Raadpleeg het stoflabel op de artikelen.
- Droog grote en kleine items niet samen. Kleine items kunnen in de grote verstrikt raken en ongedroogd blijven.
- Schud de grote kleren en stoffen voordat u ze in de droger plaatst. Dat is om vochtige plaatsen in de stof na de droogcyclus te vermijden.

| Stoffen label | Beschrijving |
|---|--|
|  | Wasgoed is geschikt voor machinedrogen. |
|  | Wasgoed is geschikt voor machinedrogen op hogere temperaturen. |
|  | Wasgoed is allen geschikt voor machinedrogen op lage temperaturen. |
|  | Wasgoed is niet geschikt voor machinedrogen. |

11.2 Om de beste droogresultaten te bereiken

- Het gekozen programma moet geschikt zijn voor het type gedroogde kleding.
- De filter moet worden schoongemaakt. Een verstopte filter maakt drogen inefficiënt.
- Het wordt aanbevolen om met artikelen te schudden voordat u ze in het toestel stopt. Losse artikelen drogen beter.
- De aanbevolen lading van gedroogde artikelen moet worden gerespecteerd.
- De luchtstroomsleuven moeten schoon zijn.

11.3 Wasgoed in de machine doen

LET OP!

Zorg ervoor dat het wasgoed niet vastzit tussen de deur van het apparaat en de rubberen pakking.

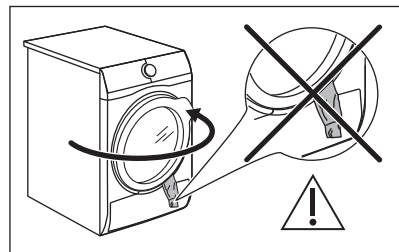

1. Trek de deur van het apparaat open.
2. Steek de was een voor een in het apparaat.
3. Sluit de deur van het apparaat.

11.4 Het apparaat inschakelen.

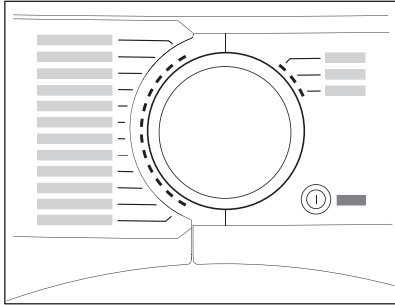

Het apparaat inschakelen:

Druk op de toets Aan/Uit.

Als het apparaat aanstaat, verschijnen er een aantal aanduidingen op het display.

11.5 Energiebesparingsmodus

Om het energieverbruik te verminderen, schakelt deze functie het apparaat automatisch uit:

- Na 5 minuten als u het programma niet start.
- Na 5 minuten vanaf het einde van het programma of de antikreukfase.



Wanneer het apparaat in de lage stroommodus gaat, gaan het display en de pictogrammen uit. U kunt het opnieuw activeren door op de Aan/Uit-knop te drukken.



Het standaard geselecteerde programma, na heractivering vanuit de lage stroommodus, is altijd het Eco programma.



Als Wi-Fi is ingeschakeld en de afstandsbediening is ingeschakeld, blijft het -pictogram voor starten op afstand ook staan als het apparaat in de lage stroommodus gaat.

11.6 Een programma kiezen

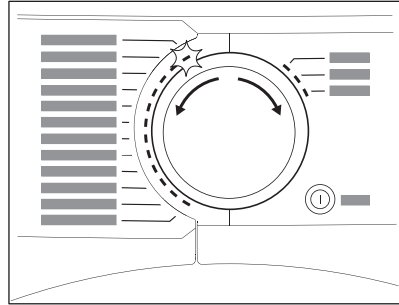

Gebruik de programmakeuzeknop om het programma te kiezen.

De geschatte programmaduur verschijnt op het display.



De werkelijke droogtijd hangt af van het type van de lading (hoeveelheid en samenstelling), de kamertemperatuur en de vochtigheid van je wasgoed na de centrifugeerfase.

11.7 Een programma starten met Klaar over

De optie Klaar over instellen:

1. Stel het droogprogramma en de opties in.
2. Raak Klaar over herhaaldelijk aan tot het display de gewenste tijd binnen het programma weergeeft (bijv. **12h** als het programma binnen 12 uur moet eindigen.)
3. Druk op de toets Start/Pauze. De trommel begint te draaien om de **ProSense** schatting uit te voeren, indien voorzien in het geselecteerde programma.
4. Het apparaat begint af te tellen tot het einde van het programma en het programma start op het juiste moment om te eindigen.

11.8 De ProSense ladingdetectie



De **ProSense**-technologie detecteert de omvang van het wasgoed, dat bepalend is voor de duur van het programma. Werkt met de meeste programma's.

Na het instellen van een droogprogramma gaat het **ProSense** pictogram branden als de detectie van de wasgoedlading van toepassing is.

Als de knop Start/Pauze wordt aangeraakt, begint het **ProSense** met de waarneming van de wasgoedlading:

1. Het apparaat detecteert de lading in de eerste minuut: het indicatielampje knippert, de balkjes onder het pictogram

bewegen heen en weer  en de trommel draait kort.

2. Wanneer de trommel stopt met draaien en toont het display de nieuwe programmaduur, aangepast aan de gedetecteerde lading. Het aantal balken, van 1 tot 4, geeft de geschatte hoeveelheid lading aan. 4 Balken geven de maximale hoeveelheid lading voor het geselecteerde programma aan.



In geval van overbelasting van de **trommel gaat** het indicatielampje voor maximale aangegeven belasting weer

aan met het **MAX** indicatielampje knipperen. In dit geval is het gedurende deze 30 seconden mogelijk om de deur te openen en de overtollige kledingstukken te verwijderen. Raak na verwijdering de Start/Pauze toets aan om het programma opnieuw te starten. Als de hoeveelheid wasgoed niet wordt verminderd, start het programma toch. In dit geval kun je niet de beste resultaten verwachten.

11.9 Opties

U kunt naast het programma ook een of meer opties instellen.

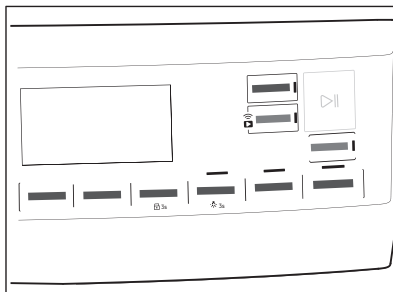

Druk op de bijbehorende tiptoets om ze in of uit te schakelen.

dit symbool verschijnt op het display of het led boven het bijbehorende knoplampje gaat branden.

11.10 Kinderslot

Het kinderslot voorkomt dat kinderen met het apparaat kunnen spelen. De kinderslooptie blokkeert alle druktoetsen en de programmakeuzeknop (deze optie vergrendelt niet de toets **Aan/Uit**).

U kunt de kinderslooptie activeren:

- voordat u de toets **Start/Pauze** aanraakt - kan het apparaat niet starten
- nadat u de toets **Start/Pauze** aanraakt - programma- en optiekeuze is niet beschikbaar.

Optie activering kinderslot:

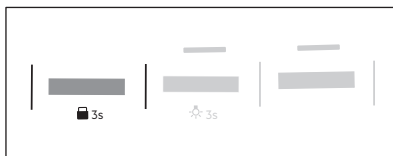

1. Zet de droger aan.
2. Selecteer 1 van de beschikbare programma's.
3. Houd de toets **+ Anti-kreuk** ongeveer 3 seconden lang ingedrukt.

Het symbool  verschijnt op het display.

4. Raak de bovenstaande knoppen opnieuw aan om het kinderslot te deactiveren. Het symbool verdwijnt.

11.11 Een programma starten

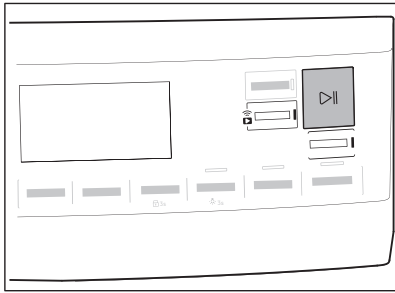

Het programma starten:

Druk op de toets **Start/Pauze**.

Het apparaat start en het led boven de knop gaat branden in plaats van knipperen.

11.12 Programma wijzigen

Het wijzigen van een programma:

1. Druk op de Aan/Uit-toets om het apparaat uit te zetten.
2. Druk nogmaals op de toets Aan/Uit om het apparaat in te schakelen.
3. Stel een nieuw programma in.

11.13 Programma-einde



Reinig het filter en laat het waterreservoir na elke droogcyclus leeglopen. (Zie hoofdstuk ONDERHOUD EN REINIGING.)

Na voltooiing van de droogcyclus, zal het symbool  op de display verschijnen. Als de optie Eindsignaal wordt geactiveerd, klinkt er gedurende 1 minuut een geluidssignaal met onderbrekingen.



Als u het apparaat niet uitschakelt, start de antikreukfase (niet op alle programma's actief). Het knipperende symbool  geeft aan dat de antikreukfase bezig is. Wasgoed kan tijdens deze fase worden verwijderd.

Om het wasgoed te verwijderen:

1. Druk 2 seconden op de toets Aan/Uit om het apparaat uit te zetten.
2. Open de deur van het apparaat.
3. Verwijder het wasgoed.
4. Sluit de deur van het apparaat.

Mogelijke oorzaken van onbevredigende droogresultaten:

- Ontoereikende standaardinstellingen voor droogniveau. Zie hoofdstuk *Aanpassing van de uiteindelijke vochtigheid*
- De kamertemperatuur is te laag of te hoog. De optimale kamertemperatuur ligt tussen 18°-25°C.



Laat de deur na elke cyclus een beetje open, om vocht te voorkomen.

11.14 Trommelverlichting aan

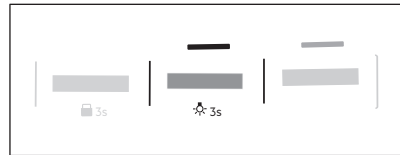

Houd de toets **Stil** ongeveer 3 seconden lang ingedrukt.

Het lampje in de trommel brandt.

11.15 Mogelijke oorzaken van onbevredigende droogresultaten:

- Het filter is verstopt. Een verstopte filter maakt drogen inefficiënt.
- De luchtafvoeringen van het apparaat zijn verstopt.
- De trommel is vuil.
- Ontoereikende standaardinstellingen voor droogniveau. Zie hoofdstuk *Aanpassing van de uiteindelijke vochtigheid*
- De kamertemperatuur is te laag of te hoog. De optimale kamertemperatuur ligt tussen 18°-25°C.

12. AANWIJZINGEN EN TIPS

12.1 Ecologische tips



Het laden van de trommel tot de maximale capaciteit die voor de betreffende programma's is aangegeven, draagt bij aan de energiebesparing.

- het wasgoed goed centrifugeert voordat u het in de droger stopt.
- Overschrijd de laadvolumes die in het hoofdstuk over programma's worden beschreven niet.
- Reinig het filter na elke droogbeurt.
- Gebruik de wasverzachter niet om te wassen en daarna te drogen. In de

wasdroger wordt de was automatisch zacht.

- Het water uit het waterreservoir kan worden gebruikt om de kleding te strijken. U moet eerst het water filteren om resterende textielvezels te verwijderen (een eenvoudige koffiefilter is geschikt).
- Zorg ervoor dat de ventilatieopeningen aan de onderzijde van het apparaat vrij zijn.
- Zorg ervoor dat op de plaats waar het apparaat wordt geïnstalleerd een goede luchtdoorstroom is.



13. ONDERHOUD EN REINIGING

13.1 Schema periodieke reiniging

Periodiek reinigen helpt de levensduur van je apparaat te verlengen.

Als het apparaat gedurende lange tijd niet wordt gebruikt, haal dan de stekker uit het stopcontact.

Indicatief schema voor periodiek reinigen:

| | |
|---|---|
| Het filter reinigen | Wanneer het controlelampje  knippert |
| Het waterreservoir legen | Wanneer het controlelampje  knippert |
| De condensor reinigen | Wanneer het controlelampje  knippert |
| De trommel reinigen | Iedere twee maanden |
| Het bedieningspaneel en de behuizing reinigen | Iedere twee maanden |
| De ventilatiesleuven reinigen | Iedere twee maanden |

In de volgende paragrafen wordt uitgelegd hoe u elk onderdeel moet reinigen.

13.2 De vreemde voorwerpen verwijderen



Zorg ervoor dat de zakken leeg zijn en dat alle losse elementen zijn vastgebonden voordat je de droogcyclus uitvoert. Raadpleeg het gedeelte "Het wasgoed voorbereiden".

Verwijder alle vreemde voorwerpen die je na de droogcyclus in de trommel kunt vinden (bijv. metalen clips, knopen, munten, enz.).

13.3 Het filter reinigen

Aan het einde van elke cyclus verschijnt het symbool  *filter* op het display en moet u de filter reinigen.



De filter verzamelt de pluizen tijdens de droogcyclus.



Reinig het filter regelmatig om de beste droogprestaties te bereiken. Het verstopte filter leidt tot een langere droogcyclus en als gevolg daarvan neemt het energieverbruik toe. Reinig het filter met de hand. Gebruik een stofzuiger, mocht dat nodig zijn.

⚠ LET OP!

Bij het reinigen van de filters moet de pluus in de vuilnisbak worden gegooid en niet door de afvoer worden gewassen, om verspreiding van microplastics in het gebruikte watersysteem te voorkomen.

1. Open de deur. Trek de filter omhoog.

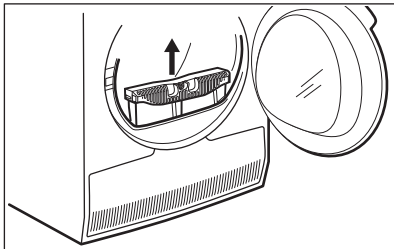

2. Druk op de haak om de filter te openen.

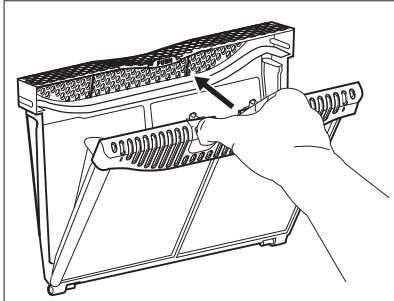

3. Verzamel pluus met de hand uit beide interne delen van de filter.

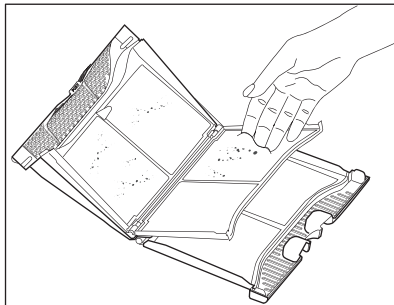
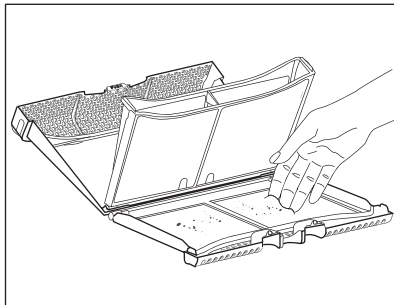

Gooi de pluus in de vuilnisbak.

4. Reinig zo nodig het filter met een stofzuiger. Sluit het filter.
5. Verwijder indien nodig pluizen uit de filterhouder en pakking. U kunt een stofzuiger gebruiken. Zet de filter in de filterhouder.

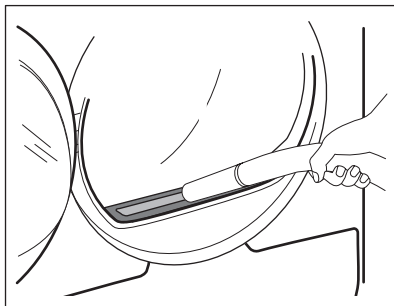

13.4 Het waterreservoir legen

Maak het waterreservoir na elke droogcyclus leeg.

Wanneer het condenswaterreservoir vol is, breekt het programma automatisch af. Het

symbool  *watertank* verschijnt op het display en je moet het waterreservoir legen.

Het waterreservoir legen:

1. Verwijder het waterreservoir en houd het horizontaal.

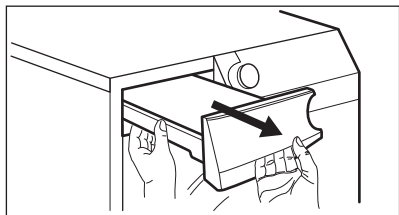

2. Trek de kunststof aansluiting uit en laat het water weglopen in een gootsteen of iets dergelijks.

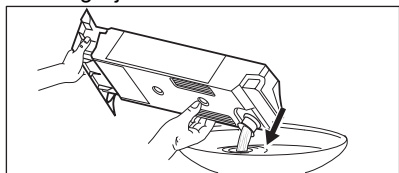

3. Duw de kunststof aansluiting weer op zijn plek en zet het waterreservoir terug op zijn plaats.
4. Druk op de toets Start/Pauze om het programma voort te zetten.

13.5 De condensor reinigen

Als het symbool  *condensator* knippert op het display, moeten de condensor en het vak worden gecontroleerd. Als deze vuil is, maakt u het schoon. Controleer minstens iedere 6 maanden.

WAARSCHUWING!

Raak het metalen oppervlak niet met blote handen aan. Gevaar voor letsel. Draag veiligheidshandschoenen. Voorzichtig schoonmaken om het metalen oppervlak niet te beschadigen.

LET OP!

Gebruik geen harde bevestiging op de stofzuiger om de pluizen van de condensor te verwijderen. Dit kan de ribben van de condensor beschadigen, wat leidt tot lagere prestaties van het apparaat en een langere droogtijd.

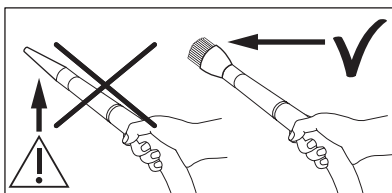

Controleren:

1. Open de deur. Trek de filter omhoog.

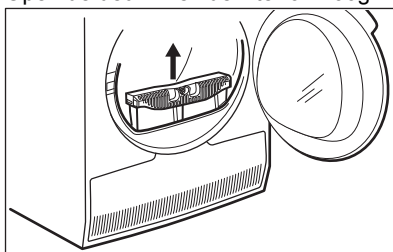

2. Open de condensordeksel.

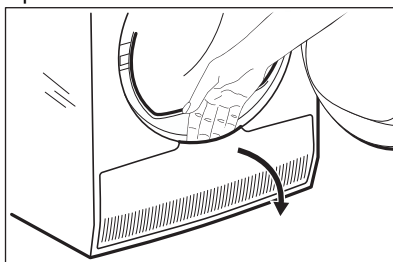

3. Draai de hendels om het deksel van de condensor te ontgrendelen.

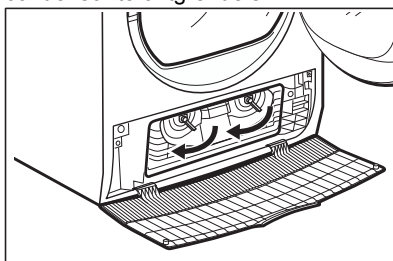

4. Laat het deksel van de condensor zakken.

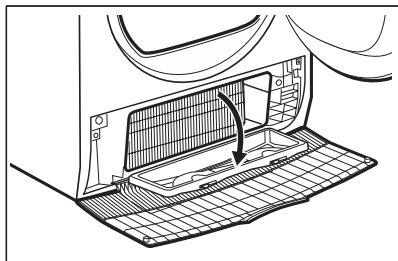

5. Verwijder, indien nodig, de pluizen van de condensor en zijn compartiment. U kunt een stofzuiger met een borstelopzetstuk gebruiken.

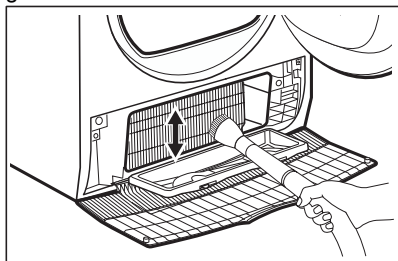

6. Sluit het deksel van de condensor.
7. Draai de hendels totdat deze op hun plek klikken.
8. Plaats het filter terug.

13.6 De trommel reinigen

WAARSCHUWING!

Ontkoppel het apparaat voordat u het reinigt.

Gebruik een gewone zeepreiniger om de binnenzijde van de trommel en de trommelhouders te reinigen. Droog het gereinigde oppervlak met een zachte doek.

LET OP!

Gebruik geen schuurmiddelen of staalwol om de trommel schoon te maken.

13.7 Het bedieningspaneel en de behuizing reinigen

Gebruik een standaard zeepsop om het bedieningspaneel en de behuizing te reinigen.

Gebruik een vochtige doek om te reinigen. Droog het gereinigde oppervlak met een zachte doek.

LET OP!

Gebruik geen schoonmaakmiddelen voor meubels of schoonmaakmiddelen die roest kunnen veroorzaken.

13.8 De luchtcirculatiesleuven reinigen

Gebruik een stofzuiger om de pluisjes uit de luchtcirculatiesleuven te verwijderen.

14. PROBLEEMOPLOSSING

WAARSCHUWING!

Raadpleeg de hoofdstukken Veiligheid.

14.1 Foutcodes

Het apparaat start niet of stopt tijdens de werking.

Probeer het probleem eerst zelf op te lossen (zie tabellen). Als het probleem aanhoudt, neemt dan contact op met een erkende servicedienst.

WAARSCHUWING!

Voordat u controles uitvoert, moet u de stekker uit het stopcontact trekken.

In geval van ernstige problemen klinkt het geluidssignaal, geeft het display een foutcode weer en kan de toets Start/Pauze voortdurend knipperen:



| Foutcode | Mogelijke oorzaak | Oplossing |
|------------|---|--|
| E50 | Apparaatmotor overbelast. Te veel was of vastgekeld in de trommel. | Het programma is niet voltooid. Haal het wasgoed uit de trommel, stel het programma in en start de cyclus opnieuw. |
| E90 of E91 | Interne fout. Geen communicatie tussen de elektronische elementen van het apparaat. | Het programma werd niet juist voltooid of het apparaat is te vroeg gestopt. Schakel het apparaat uit en weer aan. Als de foutcode weer wordt weergegeven, neem je contact op met een erkende servicedienst. |
| EH0 | De stroomtoevoer is niet stabiel. | Wanneer het apparaat EH0 toont, wacht dan tot de netvoeding stabiel is en druk op start. Als het apparaat de cyclus zonder enige indicatie heeft gepauzeerd, druk dan op de cyclusstart. Als de waarschuwing opnieuw verschijnt, controleer dan de integriteit van het netsnoer/stopcontact of de netvoeding. |

Als de display andere foutcodes aangeeft, schakel je het apparaat uit en weer in. Als het probleem aanhoudt, neem je contact op met de erkende servicedienst.

Raadpleeg onderstaande tabel voor mogelijke oplossingen in geval van een ander probleem met de drogertrommel.

14.2 Problemen oplossen

| Probleem | Mogelijke oorzaak | Oplossing |
|--------------------------|--|---|
| De wasdroger werkt niet. | Droogautomaat is niet aangesloten op de netstroom. | Doe de stekker in het stopcontact. Controleer de zekering in de zekeringenkast (huisinstallatie). |
| | De deur staat open. | Sluit de deur. |
| | De Aan/Uit-knop was niet ingedrukt. | Druk op de Aan/Uit-knop. |
| | De toets Start/Pauze is niet ingedrukt. | Druk op de toets Start/Pauze. |
| | Het apparaat staat in stand-by-modus. | Druk op de Aan/Uit-knop. |

| Probleem | Mogelijke oorzaak | Oplossing |
|--|---|---|
| Onbevredigende droogresultaten. | Onjuiste programmeerkeuze. | Selecteer een geschikt programma. 1) |
| | Het filter is verstopt. | Reinig het filter. 2) |
| | Droogtegraad optie werd ingesteld op  <i>strijkdroog</i> . 3) | Wijzig optie Droogtegraad naar een hogere stand. |
| | De lading is te groot. | Overschrijd het maximumlading niet. |
| | De luchtafvoeropeningen van het apparaat zijn verstopt. | Reinig het luchtsleuven onderop het apparaat. |
| | Er zit wat vuil op de vochtsensor in de trommel. | Reinig de voorkant van de trommel. |
| | Het droogniveau was niet op het gewenste niveau ingesteld. | Pas het droogniveau aan. 4) |
| De laaddeur gaat niet dicht | De condensator is verstopt. | Reinig de condensator. 2) |
| | Het filter is niet op zijn plek vergrendeld. Wasgoed zit vast tussen deur en pakking. | Plaats het filter in de juiste positie. Verwijder vastzittende voorwerpen en doe de deur dicht. |
| Het is niet mogelijk het programma of de optie te wijzigen. | Na de start van de cyclus is het niet mogelijk om het programma of de optie te wijzigen. | Schakel de wasdroger in en uit. Wijzig het programma of de optie naar wens. |
| Het is niet mogelijk om een optie te selecteren. Er klinkt een geluidssignaal. | De optie die u probeert te activeren is niet beschikbaar bij het geselecteerde programma. | Schakel de wasdroger in en uit. Wijzig het programma of de optie naar wens. |
| Er is geen trommelverlichting | Defecte trommellamp. | Neem contact op met de klantenservice om de trommellamp te vervangen. |
| Onverwachte tijdsduur verschijnt op het display. | De droogtijd is berekend naar gelang de grootte en de vochtigheid van de lading. | Dit gaat automatisch - het apparaat werkt correct. |
| Er is een programma inactief. | Het waterreservoir is vol. | Leeg het waterreservoir, druk op de Start/Pauze-knop. 2) |
| De droogcyclus is te kort. | De grootte van de lading is klein. | Selecteer de tijdprogramma. De tijdwaarde moet gerelateerd zijn aan de lading. We bevelen voor het drogen van een voorwerp of een kleine hoeveelheid wasgoed korte droogtijden aan. |
| | Het wasgoed is te droog. | Selecteer een geschikt tijdprogramma of een hogere droogtegraad (bijv.  <i>extra droog</i>) |

| Probleem | Mogelijke oorzaak | Oplossing |
|--|---|--|
| Droogcyclus te lang 5) | Het filter is verstopt. | Reinig het filter. |
| | De lading is te groot. | Overschrijd het maximumlading niet. |
| | Het wasgoed is niet voldoende gecentrifugeerd. | Centrifugeer het wasgoed goed in de wasautomaat. |
| Op het display verschijnt:  | Te lage of hoge kamertemperatuur - dit is geen fout van het apparaat. | Zorg ervoor dat de kamertemperatuur hoger is dan +5°C en lager dan +35°C. De optimale kamertemperatuur voor de beste droogresultaten is tussen 18°-25°C. |
| | Alle knoppen zijn inactief, behalve de Start/Pauze. | Het apparaat downloadt de APP-updates. Wacht totdat het updateproces is voltooid. Als je het apparaat tijdens de update deactiveert, wordt deze hervat wanneer je het apparaat opnieuw activeert. |
| Geen draadloze verbinding of verbinding valt vaak weg. | Het draadloze thuisnetwerk werkt niet. | Controleer de configuratie van het draadloze thuisnetwerk. Herstel de router. Neem contact op met uw draadloze provider als er nog steeds een probleem is. |
| | Het slimme apparaat of het apparaat of beide zijn niet gekoppeld aan het draadloze netwerk. | Herhaal de verbindingconfiguratiestappen op het slimme apparaat of het apparaat of beide. |
| De verbinding met het apparaat via onze applicatie werkt vaak niet. | Slechte of ontbrekende verbinding tussen wasdroger en router. | Zorg voor een goede verbinding tussen het apparaat en de thuisrouter. Verplaats de router dicht bij het apparaat. Rust uw thuisnetwerk uit met een draadloze range-extender. Gebruik de magnetron en afstandsbediening niet tegelijkertijd. De magnetron kan het verbindingssignaal verstoren. |

1) Volg de programmabeschrijving op - raadpleeg het hoofdstuk PROGRAMMA'S .

2) Zie het hoofdstuk *ONDERHOUD EN REINIGING*.

3) Alleen drogers met de Droogtegraad optie.

4) Zie het hoofdstuk AANWIJZINGEN EN TIPS .

5) Opmerking: Na maximaal 6 uur stopt de droogcyclus automatisch.

14.3 Mogelijke oorzaken van onbevredigende droogresultaten:

- Het filter is verstopt. Een verstopte filter maakt drogen inefficiënt.
- De luchtafvoeropeningen van het apparaat zijn verstopt.
- De trommel is vuil.

- Ontoereikende standaardinstellingen voor droogniveau. Zie hoofdstuk *Aanpassing van standaard droogniveau*
- De kamertemperatuur is te laag of te hoog. De optimale kamertemperatuur ligt tussen 18°-25°C.

15. VERBRUIKSWAARDEN

15.1 Inleiding



In de gebruikershandleiding worden twee verschillende referenties voor EU-energielabel en ecodesign-voorschriften vermeld.

- Reg. (EU) 932/2012 en Vo. (EU) 392/2012 geldig tot 30 juni 2025 heeft betrekking op de energie-efficiëntieklassen van **A+++** tot **D**.
- Reg. (EU) 2023/2534 geldig vanaf 1 juli 2025 heeft betrekking op de Energielabel Efficiëntieklassen van **A** tot **G**.



De QR-code op het energielabel dat bij het apparaat wordt geleverd, biedt een internetkoppeling naar de informatie gerelateerd aan de prestaties van het apparaat in de EU-EPREL-database. Bewaar het energielabel ter referentie samen met de gebruikershandleiding en alle andere documenten die bij dit apparaat worden geleverd.

Het is ook mogelijk om dezelfde informatie in EPREL te vinden via de link <https://eprel.ec.europa.eu> en de modelnaam en het productnummer die je vindt op het typeplaatje van het apparaat. Raadpleeg het hoofdstuk 'Productbeschrijving' voor de positie van het typeplaatje.

15.2 Legenda

| | | | |
|--------------|---|------------|--------------------|
| kg | Wasgoed. | tpm | Gecentrifugeerd op |
| kWh | Energieverbruik. | | |
| uu:mm | Duur programma. | | |
| % | Initiële hydratatie aan het einde van de centrifugefase en richt zich op uiteindelijke hydratatie aan het einde van het droogprogramma. Hoe hoger de centrifuge, hoe hoger het geluid bij centrifugeren, maar lager het initiële vocht- en energieverbruik bij het drogen van het wasgoed. | | |

15.3 In overeenstemming met Verordening van de Commissie (EU) 2023/2533, Reg. (EU) 2023/2534 en Reg. (EU) 392/2012.



De volgende waarden worden verkregen in laboratoriumomstandigheden volgens de relevante normen. Diverse variabelen kunnen van invloed zijn op de gegevens, bijvoorbeeld: hoeveelheid wasgoed, type wasgoed en omgevingsfactoren. Het aanvankelijke vochtgehalte van het wasgoed, het watertype, de voedingsspanning en als je de standaardinstelling van een programma wijzigt, kan ook van invloed zijn op het energieverbruik, de duur van het droogprogramma en de uiteindelijke vochtigheid.

| Programma | Belasting (kg) | Gecentri-fugeerd op (tpm) | Initiële hydratatie (%) | Droogtijd (u:mm) | Energieverbruik (kWh) | Doel eindvocht (%) |
|-----------|----------------|---------------------------|-------------------------|------------------|-----------------------|--------------------|
| Eco 1) 2) | 8,0 | 1000 | 60 | 3:19 | 1,11 | 0,0 |
| Eco 1) 2) | 4,0 | 1000 | 60 | 2:05 | 0,61 | 0,0 |

1) Dit is het referentieprogramma dat wordt gebruikt om de naleving van de EU-voorschriften voor ecodesign en energie-etikettering te beoordelen, Vo. (EU) 2023/2533 en Vo. (EU) 2023/2534. Dit programma kan katoenen wasgoed drogen vanaf een aanvankelijk vochtgehalte van 60% tot een streefwaarde voor het uiteindelijke vochtgehalte van 0%.

2) Het Eco-programma is het equivalent van  Katoen Eco, het "standaardprogramma voor katoen" volgens Commissieverordening EU Nr. 392/2012. Het is geschikt voor het drogen van normaal nat katoenen wasgoed.

Stroomverbruik in verschillende modi

| Stroomverbruik uit-modus (W) | Stroomverbruik in stand-bymodus (W) | Uitgestelde start (W) | Stroomverbruik in door netwerk verbonden stand-by (W) |
|------------------------------|-------------------------------------|-----------------------|---|
| 0,13 | 0,13 | 4,00 | 2,0 ¹⁾ |

De tijd tot de Uit-/Stand-bymodus is maximaal 15 minuten.

1) Het energieverbruik van de aangesloten functie is ongeveer 17,5 kWh per jaar. Raadpleeg het hoofdstuk 'Wifi - Connectiviteitsinstelling' om deze functie los te koppelen.

15.4 Gebruikelijke programma's



Deze waarden zijn slechts indicatief.

| Programma | Belasting (kg) | Gecentri-fugeerd op (tpm) | Initiële hydratatie (%) | Droogtijd (u:mm) | Energieverbruik (kWh) | Doel eindvocht (%) |
|------------------------|----------------|---------------------------|-------------------------|------------------|-----------------------|--------------------|
| Katoen extra droog | 8,0 | 1000 | 60 | 3:56 | 1,85 | -3,0 |
| Katoen extra droog | 4,0 | 1000 | 60 | 3:06 | 1,40 | -3,0 |
| Katoen strijkdroog | 8,0 | 1000 | 60 | 1:56 | 0,93 | 12,0 |
| Katoen strijkdroog | 4,0 | 1000 | 60 | 1:18 | 0,61 | 12,0 |
| Synthetica extra droog | 4,0 | 1200 | 40 | 1:17 | 0,56 | 0,0 |
| Synthetica kastdroog | 4,0 | 1200 | 40 | 1:00 | 0,46 | 1,0 |

| Programma | Belasting (kg) | Gecentri- fugeerd op (tpm) | Initiële hydra- tatie (%) | Droogtijd (u:mm) | Energiever- bruik (kWh) | Doel eind- vocht (%) |
|---------------------------|----------------|-------------------------------------|------------------------------------|---------------------|-------------------------------|----------------------------|
| Synthetica strijkdroog | 4,0 | 1200 | 40 | 0:45 | 0,35 | 12,0 |
| Wol | 1,0 | 1200 | 35 | 1:05 | 0,71 | 5,0 |

16. MILIEUBESCHERMING

Recycleer de materialen met het symbool .
Gooi de verpakking in een geschikte afvalcontainer om het te recycleren.
Bescherm het milieu en de volksgezondheid en recycleer op een correcte manier het afval van elektrische en elektronische apparaten.

Gooi apparaten gemarkeerd met het symbool  niet weg met het huishoudelijk afval.
Breng het product naar het milieustation bij u in de buurt of neem contact op met de gemeente.





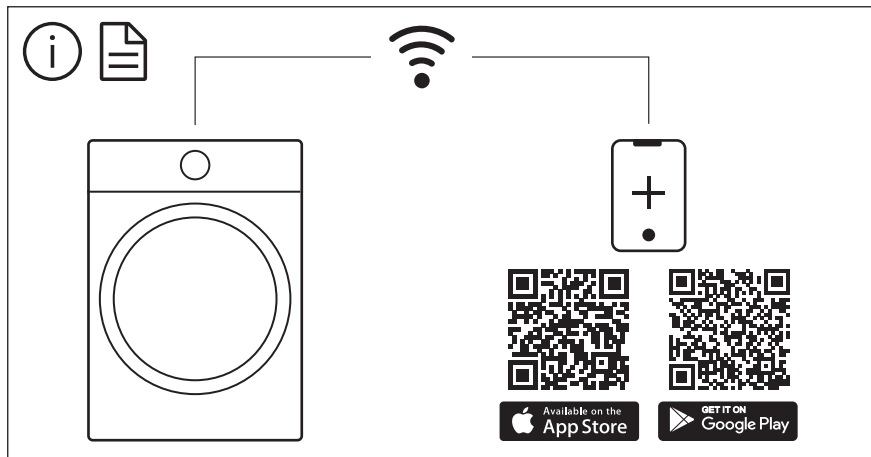

The software in this product contains components that are based on free and open source software. AEG gratefully acknowledges the contributions of the open software and robotics communities to the development project.

To access the source code of these free and open source software components whose license conditions require publishing, and to see their full copyright information and applicable license terms, please visit:
<http://aeg.opensoftwarerepository.com> (folder NIUS)