



TR7ROSTOCK

NL Gebruiksaanwijzing | Droogautomaat



**Welkom bij AEG! Hartelijk dank dat je voor onze apparatuur hebt gekozen.**



Advies over gebruik, brochures, het oplossen van problemen, service- en reparatie-informatie:

[www.aeg.com/support](http://www.aeg.com/support)

Wijzigingen voorbehouden.

## INHOUDSOPGAVE

1. VEILIGHEIDSINFORMATIE.....	2
2. VEILIGHEIDSVOORSCHRIFTEN.....	6
3. PRODUCTBESCHRIJVING.....	8
4. BEDIENINGSPANEEL.....	9
5. PROGRAMMA'S .....	11
6. OPTIES.....	14
7. VOOR HET EERSTE GEBRUIK.....	15
8. DAGELIJKS GEBRUIK.....	16
9. AANWIJZINGEN EN TIPS.....	19
10. ONDERHOUD EN REINIGING.....	20
11. PROBLEEMOPLOSSING.....	24
12. TECHNISCHE GEGEVENS.....	27
13. PRODUCTINFORMATIEBLAD CONFORM E.U.-VERORDENING 1369/2017.....	28
14. MILIEUBESCHERMING.....	29

## 1. ⚠ VEILIGHEIDSINFORMATIE



Lees zorgvuldig de meegeleverde instructies voor u het apparaat gaat installeren en gebruiken.

De fabrikant is niet verantwoordelijk voor verwondingen of schade die voortvloeien uit de onjuiste installatie of het onjuiste gebruik. Bewaar de instructies altijd op een veilige en toegankelijke plek voor toekomstig gebruik.



**Waarschuwing: Brandgevaar / Ontvlambare materialen.**

Het apparaat bevat ontvlambaar gas, propaan (R290), een gas met een hoge ecologische compatibiliteit. Houd vuur en ontstekingsbronnen uit de buurt van het apparaat. Zorg ervoor dat u het koelcircuit dat propaan bevat, niet beschadigt.

## 1.1 Veiligheid van kinderen en kwetsbare mensen

 **WAARSCHUWING!**

Risico op verstikking, letsel of blijvende invaliditeit.

- Dit apparaat kan worden gebruikt door kinderen van 8 jaar en ouder en door mensen met een beperkt lichamelijk, zintuiglijk of verstandelijk vermogen of een gebrek aan ervaring en kennis, indien zij onder toezicht staan of instructies hebben gekregen over het veilig gebruiken van het apparaat en indien zij de gevaren begrijpen.
- Kinderen tussen de 3 en 8 jaar oud en personen met zware en complexe beperkingen dienen altijd uit de buurt van het apparaat te worden gehouden, tenzij ze voortdurend onder toezicht staan.
- Kinderen jonger dan 3 jaar dienen, tenzij zij voortdurend onder toezicht staan, bij het apparaat uit de buurt te worden gehouden.
- Laat kinderen niet met het apparaat spelen.
- Houd alle verpakking uit de buurt van kinderen en gooi het op passende wijze weg.
- Houd reinigingsmiddelen uit de buurt van kinderen.
- Houd kinderen en huisdieren uit de buurt van het apparaat als de deur open staat.
- Als het apparaat is voorzien van een kinderslot, dient dit te worden geactiveerd.
- Kinderen mogen zonder toezicht geen reinigings- en onderhoudswerkzaamheden aan het apparaat uitvoeren.

## 1.2 Algemene veiligheid

- Dit apparaat is uitsluitend bedoeld voor het drogen van huishoudelijk, in de machine droogbaar wasgoed.
- De droogfunctie niet gebruiken als het wasgoed met industriële chemicaliën vervuild is.
- Dit apparaat is bedoeld voor binnenshuis huishoudelijk gebruik.

- Dit apparaat kan worden gebruikt in kantoren, hotelkamers, bed & breakfast-kamers, boerderijgasthuizen en andere soortgelijke accommodaties waar dergelijk gebruik de (gemiddelde) huishoudelijke gebruiksniveaus niet overschrijdt.
- De specificatie van dit apparaat niet wijzigen.
- Als de wasdroger boven op een wasmachine wordt geplaatst, gebruik dan de stapelset. De stapelkit, beschikbaar bij uw erkende verkoper, mag uitsluitend gebruikt worden met het apparaat dat vermeld is in de instructies, die bij het accessoire geleverd worden. Lees deze aandachtig alvorens het accessoire te monteren (raadpleeg de montagebrochure).
- Het apparaat kan losstaand of onder het aanrecht in de keuken met correcte ruimte worden gemonteerd (raadpleeg de montagebrochure).
- Installeer het apparaat niet achter een vergrendelbare deur, een schuifdeur of een deur met een scharnier aan de tegenovergestelde zijde, waardoor de deur van het apparaat niet volledig geopend kan worden.
- De ventilatie-openingen in de onderkant mogen niet worden afgedekt door tapijt, een mat of andere soorten vloerbedekking.
- **WAARSCHUWING:** Het apparaat mag niet van stroom worden voorzien door een extern schakelapparaat, zoals een tijd klok, of aangesloten worden op een circuit dat door het elektriciteitsbedrijf regelmatig aan en uit wordt geschakeld.
- Steek de stekker pas in het stopcontact als de installatie is voltooid. Zorg ervoor dat de stekker toegankelijk is na de installatie.
- Zorg voor een goede luchtventilatie in de ruimte waar het apparaat geïnstalleerd is, om het terugstromen van ongewenste gassen van apparaten in de ruimte die op gas of andere brandstoffen werken, zoals open haarden, te voorkomen.

- **WAARSCHUWING:** Installeer het apparaat niet in een omgeving zonder luchtuitwisseling.  
Het apparaat bevat ontvlambaar gas, propaan (R290), een gas met een hoge ecologische compatibiliteit. Houd vuur en ontstekingsbronnen uit de buurt van het apparaat. Zorg ervoor dat u het koelcircuit dat propaan bevat, niet beschadigt.
- **WAARSCHUWING:** Houd de ventilatieopeningen altijd vrij van obstructies; dit geldt zowel voor losstaande als ingebouwde modellen.
- **WAARSCHUWING:** Beschadig het koelcircuit niet.
- Als het netsnoer beschadigd is, moet de fabrikant, een erkend servicecentrum of een gekwalificeerde persoon deze vervangen teneinde gevaarlijke situaties met elektriciteit te voorkomen.
- Overschrijd het maximale laadvermogen van 9,0 kg niet (raadpleeg hoofdstuk "Programmaschema").
- Veeg eventuele pluisjes of verpakkingsafval die zich rondom het apparaat hebben opgehoopt, weg.
- Laat het apparaat niet lopen zonder een filter. Reinig het pluusfilter voor of na elk gebruik.
- Droog geen ongewassen voorwerpen in de wasdroger.
- Artikelen die zijn bevuild met stoffen als spijsolie, aceton, alcohol, benzine, kerosine, vlekkenverwijderaars, terpentijn, boenwas en boenwasverwijderaars dienen alvorens in de was/droogcombinatie te worden gedroogd, te worden gewassen in heet water met een extra hoeveelheid wasmiddel.
- Artikelen van schuimrubber (latexschuim), douchemutsjes, waterdichte kleding, artikelen met een rubberen binnenkant en kleding of kussens met een vulling van schuimrubber dienen niet in de wasdroger te worden gedroogd.
- Wasverzachtters of soortgelijke producten dienen te worden gebruikt zoals aangegeven in de instructies van de fabrikant van het product.

- Verwijder alle voorwerpen van artikelen die een ontstekingsbron kunnen zijn zoals aanstekers of lucifers.
- **WAARSCHUWING:** Stop een wasdroger nooit voor het einde van de droogcyclus, tenzij alle artikelen snel verwijderd en uitgespreid worden, zodat de warmte verdwijnt.
- Schakel het apparaat uit en trek de stekker uit het stopcontact voordat je onderhoudshandelingen verricht.

## 2. VEILIGHEIDSVOORSCHRIFTEN

### 2.1 Installatie



Waarschuwing: Brandgevaar / Ontvlambare materialen.

- Verwijder alle verpakkingsmaterialen.
- Installeer en gebruik geen beschadigd apparaat.
- Volg de installatie-instructies die zijn meegeleverd met het apparaat.
- Installeer het apparaat niet in een omgeving zonder luchtuitwisseling. Het apparaat bevat ontvlambaar gas, propaan (R290), een gas met een hoge ecologische compatibiliteit. Houd vuur en ontstekingsbronnen uit de buurt van het apparaat. Zorg ervoor dat u het koelcircuit dat propaan bevat, niet beschadigt.
- Pas altijd op bij verplaatsing van het apparaat, want het is zwaar. Gebruik altijd veiligheidshandschoenen en gesloten schoeisel.
- Installeer of gebruik het apparaat niet op een plek waar de temperatuur onder 5 °C of boven 35 °C kan komen.
- Zorg ervoor dat de vloer van de plaats waar u het apparaat installeert, vlak, stabiel, hittebestendig en schoon is.
- Zorg dat er lucht tussen het apparaat en de vloer kan circuleren.
- Houd het apparaat tijdens het verplaatsen altijd verticaal.
- De achterkant van het apparaat moet tegen een muur worden geplaatst.
- Als het apparaat op zijn permanente plaats wordt geplaatst, moet u nagaan of

het waterpas staat. Is dit niet het geval, stel de stelpotjes hier dan op af.

### 2.2 Elektrische aansluiting



#### **WAARSCHUWING!**

Gevaar voor brand en elektrische schokken.

- Steek de stekker pas in het stopcontact als de installatie is voltooid. Zorg ervoor dat het netsnoer na installatie bereikbaar is.
- **WAARSCHUWING:** Dit apparaat is ontworpen om te worden geïnstalleerd/aangesloten op een aardingsaansluiting in het gebouw.
- Zorg ervoor dat de parameters op het vermogensplaatje overeenkomen met elektrische vermogen van de netstroom.
- Gebruik altijd een juist geïnstalleerd schokbestendig stopcontact.
- Gebruik geen adapters met meerdere stekkers en verlengkabels.
- Trek niet aan het netsnoer om het apparaat los te koppelen. Trek altijd aan de stekker.
- Raak de stroomkabel of stekker niet aan met natte handen.

### 2.3 Gebruik



#### **WAARSCHUWING!**

Gevaar voor letsel, elektrische schokken, brand, brandwonden en schade aan het apparaat.



**Waarschuwing: Brandgevaar / Ontvlambare materialen.** Het apparaat bevat ontvlambaar gas, propaan (R290), een gas met een hoge ecologische compatibiliteit. Houd vuur en ontstekingsbronnen uit de buurt van het apparaat. Zorg ervoor dat u het koelcircuit dat propaan bevat, niet beschadigt.

- Dit apparaat is uitsluitend bestemd voor (binnenshuis) huishoudelijk gebruik.
- Droog geen beschadigde (gescheurde, gerafelde) kleding met vulling of voering.
- Indien wasgoed is gewassen met een vlekkenverwijderaar, dient er een extra spoelcyclus te worden uitgevoerd voordat u gaat drogen.
- Droog uitsluitend textiel dat in het apparaat mag worden gedroogd. Volg de instructies op het wasvoorschrift in de kleding.
- Het gecondenseerde/gedistilleerde water mag niet worden gebruikt voor het bereiden van eten en drinken. Het kan gezondheidsproblemen veroorzaken bij mensen en dieren.
- Ga niet op de open deur zitten of staan.
- Droog geen druipnatte kleding in het apparaat.

## 2.4 Binnenverlichting



### **WAARSCHUWING!**

Gevaar voor letsel.

- Zichtbare ledstraling, niet rechtstreeks in de straal kijken.
- Neem contact op met het service-centrum om de binnenverlichting te vervangen.

## 2.5 Onderhoud en reiniging



### **WAARSCHUWING!**

Gevaar voor letsel of schade aan het apparaat.



**Waarschuwing: Brandgevaar / Ontvlambare materialen.** Het apparaat bevat ontvlambaar gas, propaan (R290), een gas met een hoge ecologische compatibiliteit.

Houd vuur en ontstekingsbronnen uit de buurt van het apparaat. Zorg ervoor dat u het koelcircuit dat propaan bevat, niet beschadigt.

- Gebruik geen waterstralen en stoom om het apparaat te reinigen.
- Reinig het apparaat met een vochtige zachte doek. Gebruik alleen neutrale schoonmaakmiddelen. Gebruik geen schuurmiddelen, schuursponsjes, oplosmiddelen of metalen voorwerpen.
- Wees voorzichtig bij het reinigen van het apparaat om schade aan het koelsysteem te voorkomen.

## 2.6 Compressor



### **WAARSCHUWING!**

Risico op schade aan het apparaat.

- De compressor en het systeem in de droogautomaat is gevuld met een speciaal middel dat vrij is van fluor-chloor-koolwaterstoffen. Dit systeem moet goed gesloten blijven. Schade aan het systeem kan lekkage tot gevolg hebben.

## 2.7 Service

- Neem contact op met de erkende servicedienst voor reparatie van het apparaat.
- Gebruik alleen originele reserveonderdelen.
- Met betrekking tot de lamp(en) in dit product en reservelampen die afzonderlijk worden verkocht: Deze lampen zijn bedoeld om bestand te zijn tegen extreme fysieke omstandigheden in huishoudelijke apparaten, zoals temperatuur, trillingen, vochtigheid, of zijn bedoeld om informatie te geven over de operationele status van het apparaat. Ze zijn niet bedoeld voor gebruik in andere toepassingen en zijn niet geschikt voor verlichting in huishoudelijke ruimten.

## 2.8 Verwijdering



### **WAARSCHUWING!**

Gevaar voor letsel of verstikking.



Waarschuwing: Brandgevaar / Rischio op materiële schade en schade aan het apparaat.

- Haal de stekker uit het stopcontact en koppel het apparaat los van de watertoevoer.
- Snijd het netsnoer vlak bij het apparaat af en gooi het weg.
- Het apparaat bevat brandbaar gas (R290). Neem contact op met uw plaatselijke

overheid voor informatie m.b.t. de correcte afvalverwerking van het apparaat.

- Verwijder de deurvergrendeling om te voorkomen dat kinderen of huisdieren binnen in de trommel vast komen te zitten.
- Gooi het apparaat weg conform de lokale voorschriften voor de verwijdering van elektrische en elektronische apparatuur (AEEA).

### 3. PRODUCTBESCHRIJVING

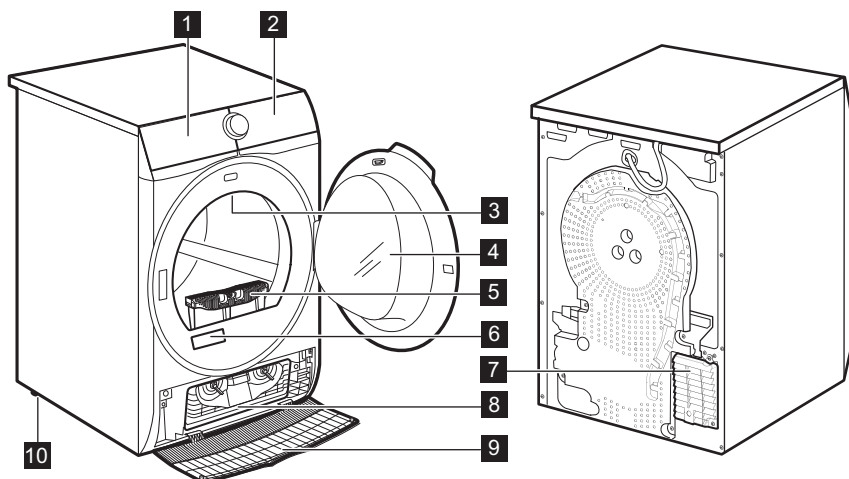

- 1** Waterreservoir
- 2** Bedieningspaneel
- 3** Binnenverlichting
- 4** Deur van het apparaat
- 5** Filter
- 6** Typeplaatje en QR-code
- 7** Luchtcirculatiesleuven
- 8** Condensordeksel

- 9** Condensordeksel
- 10** Verstelbare voeten



Voor het gemak van het wassen van het wasgoed of het eenvoudig installeren is de deur omkeerbaar (zie aparte folder).



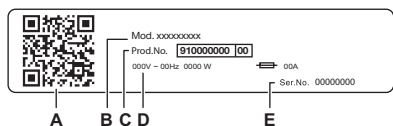

**Op het typeplaatje staat:**

- A. QR-code
- B. modelnaam
- C. productnummer
- D. elektrische classificaties
- E. serienummer

### 3.1 Elektrische aansluiting

Aan het einde van de installatie kun je de stekker in het stopcontact steken.

Het typeplaatje en het hoofdstuk 'Technische gegevens' geven de benodigde elektrische waarden aan. Zorg ervoor dat ze compatibel zijn met de netvoeding.

Controleer of de elektrische installatie in jouw woning de maximale vereiste belasting aan kan, rekening houdend met andere apparaten die mogelijk ook in gebruik zijn.

**Sluit het apparaat aan op een geaard stopcontact.**

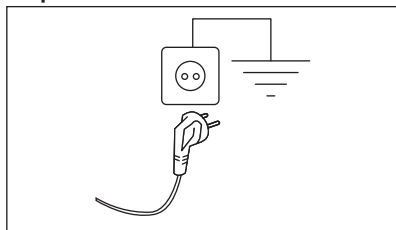



Het aansluitsnoer moet na de installatie van het apparaat toegankelijk zijn.

Neem voor alle elektrische werkzaamheden die nodig zijn om dit apparaat te installeren contact op met ons geautoriseerde servicecentrum.

De fabrikant accepteert geen verantwoordelijkheid voor schade of letsel door het niet opvolgen van bovengenoemde veiligheidsvoorschriften.

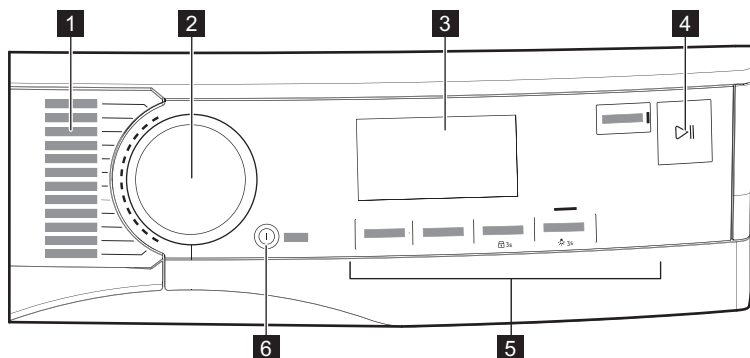
## 4. BEDIENINGSPANEEL









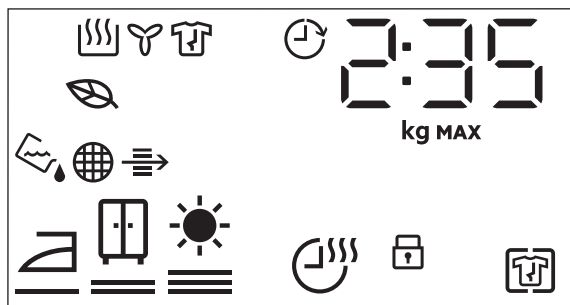





- 1 Programma's
- 2 Programmakeuzeknop
- 3 Display
- 4  Start/Pauze knop

- 5 Opties
- 6 Aan/Uit knop











## 4.1 Display





Symbol op het display	Symbolbeschrijving
2 : 35	Tijdsindicatie cyclus
9.0 kg MAX	maximale lading
0h-24h	eindigen in selectie (tot 24 uur)
	+ Antikreuk optie aan
	kinderslot aan
	droogheid van wasgoed: strijkdroog, kastdroog, extra droog
	Droogtijd optie aan
	indicator: <i>tap het waterreservoir af</i>
	indicator: het filter <i>reinigen</i>
	indicator: <i>controleer de condensor</i>
	Wordt geactiveerd om aan te geven wanneer de geselecteerde cy- cli en opties een laag energieverbruiksprofiel hebben
	indicator: <i>droogfase</i>

Symbol op het display	Symbolbeschrijving
	indicator: <i>koelfase</i>
	indicator: <i>kreukbeveiligingsfase</i>
	optie Klaar Over aan



## 5. PROGRAMMA'S

Programma's	Belading <sup>1)</sup>	Eigenschappen / Textielmarkering <sup>2)</sup>
MixDry	5,0 kg	Ontworpen voor routinematig drogen de hele was, zonder te sorteren. Kleding van katoen, mengsels van katoen en synthetische stoffen, en synthetische stoffen. / 
 3) Katoen Eco	9,0 kg	Katoenenstoffenprogramma ontworpen voor maximale energiezuinigheid. / 
Katoen	9,0 kg	Programma voor wit en gekleurd katoen. De standaardinstelling is kastdroog. / 
Synthetica	4,0 kg	Kleding van gemengde stoffen met voornamelijk synthetische vezels, zoals polyester, polyamide, enzovoort / 
Fijne was	2,0 kg	Aanbevolen voor veelvoorkomende delicate stoffen, zoals viscose/rayon, acryl en mengsels daarvan. / 
Wol	1,0 kg	Wollen stoffen. Voorzichtig drogen van wasbare wol. Verwijder kleding onmiddellijk als het programma klaar is.
Beddengoed XL	4,5 kg	Droogt tot drie beddengoedsets tegelijk. Minimaliseert in elkaar draaien en klitten van grote items om ervoor te zorgen dat al het beddengoed uniforme droog wordt zonder natte plekken. / 
Sportkleding	4,0 kg	Droogt generieke sportkleding gemaakt met synthetische vezels, waaronder polyester, elastaanmengsels en polyamide. / 
Dekbed	3,0 kg	Garandeert een goede droging van de inwendige delen van enkele of dubbele dekbedden, kussens en gewatteerde dekens. / 
Denim	4,0 kg	Droogt jeans en andere kledingstukken van spijkerstof grondig, zelfs de dikke delen zoals zakken, naden en manchetten, doordat in elkaar draaien wordt verminderd. / 











Programma's	Belading <sup>1)</sup>	Eigenschappen / Textielmarkering <sup>2)</sup>
Strijkvrij	2,0 kg	Bepert kreuken bij kleine ladingen kleding van katoen, synthetische en gemengde stoffen kleding voor eenvoudiger strijken. Heeft twee droogniveaus: Strijkdroog laat kledingstukken licht vochtig om te strijken of uit te hangen; Kastdroog droogt artikelen volledig. / 
Opfrissen	1,0 kg	<b>Alleen voor droge kleding</b> Korte lagetemperatuurcyclus die helpt bij het verwijderen van geurtjes uit een kleine lading kleding. Ook geschikt voor droge kleding die lange tijd opgeborgen is geweest. / 

1) Het maximale gewicht heeft betrekking op droge producten.

2) Zie voor de betekenis van stoflabels het hoofdstuk *DAGELIJKS GEBRUIK: Wasgoed voorbereiden*.

3) Het  Katoen ECO programma in combinatie met de *droogkast droog*  Droogtegraad selectie is het "standaard katoen-programma" volgens Commissieverordening. 392/2012. Het is geschikt voor het drogen van normaal nat katoenen wasgoed en is het meest energiezuinige programma voor het drogen van vochtig katoenen wasgoed.

## 5.1 Programma's en optiekeuzecompatibiliteit

Programma's <sup>1)</sup>	Opties		
	Droogtegraad	Droogtijd	+ Antikreuk
MixDry		■	■
 Katoen Eco			■
Katoen		■	■
Synthetica		■	■
Fijne was			■
Wol		■ 3)	
Beddengoed XL		■	■
Sportkleding			■
Dekbed			■
Denim			■
Strijkvrij			■

Opties			
Programma's 1)	Droogtegraad	Droogtijd	+ Antikreuk
Oprissen			■

1) Naast het programma kunt u tegelijkertijd een of meer opties instellen.

2) Standaard ingesteld

3) Zie hoofdstuk OPTIES: Droogtijd op Wol programma

## 5.2 Verbruiksgegevens



De volgende waarden worden verkregen in laboratoriumomstandigheden volgens de relevante normen. Diverse variabelen kunnen van invloed zijn op de gegevens, bijvoorbeeld: hoeveelheid wasgoed, type wasgoed en omgevingsfactoren. Het aanvankelijke vochtgehalte van het wasgoed, het watertype, de voedingsspanning en als je de standaardinstelling van een programma wijzigt, kan ook van invloed zijn op het energieverbruik, de duur van het droogprogramma en de uiteindelijke vochtigheid.

Programma	Gecentrifugeerd bij/resterende vochtigheid	Droogtijd 1)	Energieverbruik 2)
Katoen <b>Eco</b> 9,0 kg			
<i>kastdroog</i>	1400 tpm/ 50%	180 min.	1,38 kWh
	1000 tpm/ 60%	219 min.	1,64 kWh
Katoen 9,0 kg			
<i>strijdroog</i>	1400 tpm/ 50%	135 min.	0,97 kWh
	1000 tpm/ 60%	159 min.	1,19 kWh
Katoen <b>Eco</b> 4,5 kg			
<i>kastdroog</i>	1400 tpm/ 50%	104 min.	0,72 kWh
	1000 tpm/ 60%	130 min.	0,84 kWh
Synthetica 4,0 kg			
<i>kastdroog</i>	1200 tpm/ 40%	73 min.	0,48 kWh
	800 tpm/ 50%	90 min.	0,61 kWh

1) Voor deelladingen is de cyclusduur korter en verbruikt het apparaat minder energie.

2) Een ongeschikte omgevingstemperatuur en/of slecht gecentrifugeerd wasgoed kunnen de cyclusduur verlengen en het energieverbruik verhogen.

## 6. OPTIES

### 6.1 Droogtegraad

Deze optie helpt bij het verkrijgen van de gewenste droogtegraad van het wasgoed. Je kunt het droogte-niveau selecteren:

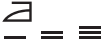
 strijkklaar - **strijkdroog**-graad

 klaar voor opslag - **kastdroog**-niveau<sup>1)</sup>

 klaar voor opslag - **extra droog**-graad

<sup>1)</sup> Standaard keuze die gerelateerd is aan het programma

### 6.2 Droogtijd

Voor: Katoen, Beddengoed **XL**, Synthetica en MixDry programma's. Hiermee kunt u de droogtijd instellen met minimaal 10 minuten tot maximaal 2 uur (in stappen van 10 min.). Als deze optie is geactiveerd, verdwijnt de aanduiding voor maximumlading.



De cyclus duurt zo lang als de ingestelde droogtijd, ongeacht de grootte van een lading en de droogheid.

#### AANBEVOLEN DROOGTIJD

tot 10 min	werking van alleen koele lucht (geen verwarming).
10 - 40 min	extra drogen om de droogheid na de vorige droogcyclus te verbeteren.
> 40 min	volledig drogen van de kleine wasladingen tot 4 kg, goed gecentrifugeerd (>1200 tpm).

### Droogtijd op programma Wol

Optie is van toepassing op programma Wol om het laatste droogniveau aan te passen naar meer of minder droog.

### 6.3 + Antikreuk

Verlengde antikreukfase (30 minuten) aan het einde van de droogcyclus, maximaal 120 minuten. Na de droogfase draait de trommel van tijd tot tijd om te voorkomen dat het wasgoed kreukt. Het wasgoed kan tijdens de anti-kreukfase uit de machine gehaald worden.

### 6.4 Eindsignaal

Het geluidssignaal klinkt bij het volgende:

- einde cyclus
- start en einde van de kreukbeschermingsfase

Het geluidssignaal staat standaard altijd aan. Je kunt deze optie gebruiken om het geluid in of uit te schakelen.

### 6.5 Klaar Over



Met deze optie kunt u de tijd kiezen waarbinnen een programma moet worden beëindigd. Na activering wacht de machine op het juiste moment om het droogproces te starten.

Klaar Over tijd is de som van de stand-bytijd en droogtijd.

De optie Klaar Over instellen:

1. Stel het droogprogramma en de opties in.
2. Raak Klaar Over herhaaldelijk aan tot het display de gewenste tijd binnen het programma weergeeft (bijv. **12h** als het programma binnen 12 uur moet eindigen.)
3. Druk op de toets Start/Pauze.
4. Het apparaat begint af te tellen tot het einde van het programma en het programma start op het juiste moment om te eindigen.

## 7. VOOR HET EERSTE GEBRUIK

**Voordat u het apparaat gebruikt om items te drogen:**

- Reinig de trommel van de wasdroger met een vochtige doek.
- Start een programma van 1 uur met nat wasgoed.



Aan het begin van de droogcyclus (eerste 3 - 5 min.) kan het geluidsniveau iets hoger liggen. Dit komt door het opstarten van de compressor. Dit is een normaal verschijnsel in apparaten die door een compressor worden aangedreven, zoals koelkasten en diepvriezers.

### 7.1 Ongewone geur

Het apparaat is goed verpakt.

Na het uitpakken van het product kunt u een ongewone geur waarnemen. Dit is normaal voor gloednieuwe producten.

Het apparaat is opgebouwd uit verschillende soorten materiaal die samen een ongewone geur kunnen genereren.

In de loop van het gebruik verdwijnt na enkele droogcycli geleidelijk de ongebruikelijke geur.

### 7.2 Geluiden



Tijdens de droogcyclus kunnen op verschillende tijdstippen verschillende geluiden worden gehoord. Het zijn volkomen normale bedrijfsgeluiden.

**Werkende compressor.**

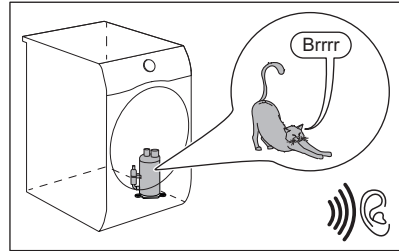

**Draaitrommel.**

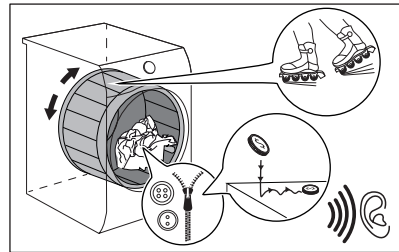

**Werkende ventilators.**

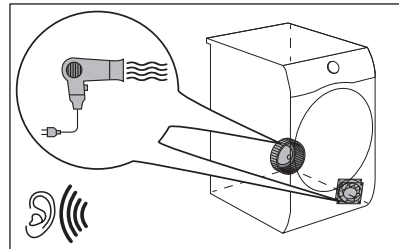

**Werkende pomp en het overbrengen van condens naar de tank.**

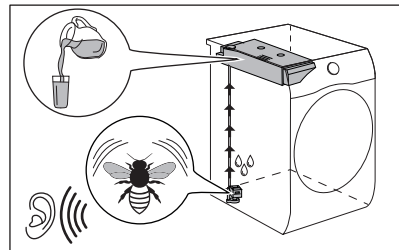

## 8. DAGELIJKS GEBRUIK

### 8.1 Wasgoed voorbereiden



Het laden van de trommel tot de maximale capaciteit die voor de betreffende programma's is aangegeven, draagt bij aan de energiebesparing.



Heel vaak worden de kleren na het wassen gekneet en hangen ze vast in elkaar.  
Het drogen van gekneet en in elkaar hangende kleding is inefficiënt.  
Om te zorgen voor een goede luchtstroom en gelijkmatig drogen is het raadzaam om de kleding een voor een te schudden en in de wasdroger te laden.

Om een goed droogproces te garanderen:

- Sluit de ritsen.
- Sluit de drukknopjes van dekbedovertrekken.
- Droog geen losse bandjes of linten (bijvoorbeeld de koorden van een schort). Bind ze vast voordat je een programma start.

- Maak alle zakken leeg.
- Draai de kledingstukken met een katoenen voering binnenstebuiten. Het katoen moet aan de buitenkant zitten.
- Stel altijd het programma in dat geschikt is voor het soort wasgoed.
- Doe lichte en donkere kleuren niet samen.
- Gebruik een geschikt programma voor katoen, jersey en gebreide kleding om krimp te verminderen.
- Overschrijd de maximale lading niet die in het programmahoofdstuk wordt aangegeven of wordt getoond op het scherm.
- Droog alleen wasgoed dat geschikt is voor machinedrogen. Raadpleeg het stoflabel op de artikelen.
- Droog grote en kleine items niet samen. Kleine items kunnen in de grote verstrikt raken en ongedroogd blijven.
- Schud de grote kleren en stoffen voordat u ze in de droger plaatst. Dat is om vochtige plaatsen in de stof na de droogcyclus te vermijden.

Stoffen label	Beschrijving
	Wasgoed is geschikt voor machinedrogen.
	Wasgoed is geschikt voor machinedrogen op hogere temperaturen.
	Wasgoed is allen geschikt voor machinedrogen op lage temperaturen.
	Wasgoed is niet geschikt voor machinedrogen.

### 8.2 Wasgoed in de machine doen

#### LET OP!

Zorg ervoor dat het wasgoed niet vastzit tussen de deur van het apparaat en de rubberen pakking.



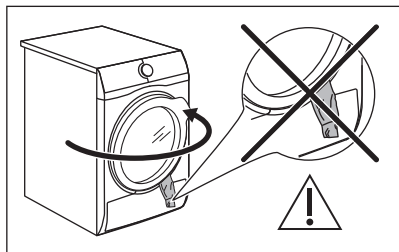

1. Trek de deur van het apparaat open.
2. Steek de was een voor een in het apparaat.
3. Sluit de deur van het apparaat.

### 8.3 Het apparaat inschakelen.

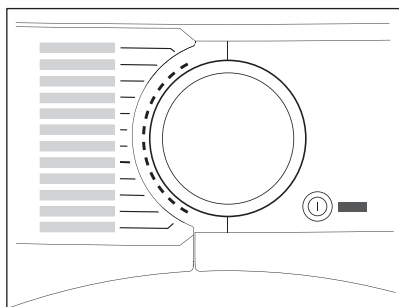

Het apparaat inschakelen:

Druk op de toets Aan/Uit.

Als het apparaat aanstaat, verschijnen er een aantal aanduidingen op het display.

### 8.4 Auto Off-functie

Om het energieverbruik omlaag te brengen, schakelt de Auto Off-functie het apparaat automatisch uit:

- als de knop Start/Pauze niet binnen 5 minuten wordt ingedrukt.
- 5 minuten nadat de cyclus eindigt.

Druk op de toets Aan/Uit om het apparaat aan te zetten.

Als het apparaat aanstaat, verschijnen er een aantal aanduidingen op het display.

## 8.5 Een programma instellen

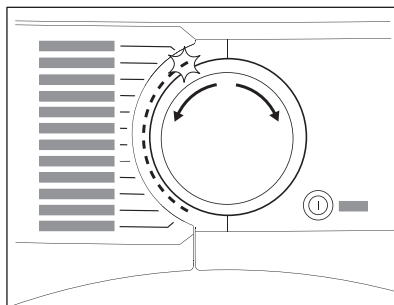

Gebruik de programmakeuzeknop om een programma te kiezen.

De geschatte programmaduur verschijnt op het display.



De werkelijke droogtijd hangt af van het type van de lading (hoeveelheid en samenstelling), de kamertemperatuur en de vochtigheid van je wasgoed na het centrifugeren.

## 8.6 Opties

U kunt naast het programma ook een of meer opties instellen.

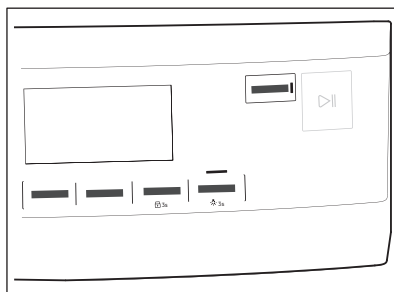

Druk op de bijbehorende tiptoets om ze in of uit te schakelen.

dit symbool verschijnt op het display of het led boven het bijbehorende knoplampje gaat branden.

## 8.7 Kinderslooptie

Het kinderslot voorkomt dat kinderen met het apparaat kunnen spelen. De kinderslooptie blokkeert alle druktoetsen en de

programmamekeuzeknop (deze optie vergrendelt niet de toets **Aan/Uit**).

U kunt de kinderslooptie activeren:

- voordat u de toets **Start/Pauze** aanraakt - kan het apparaat niet starten
- nadat u de toets **Start/Pauze** aanraakt - programma- en optiekeuze is niet beschikbaar.

Optie activering kinderslot:



1. Zet de droger aan.
2. Selecteer 1 van de beschikbare programma's.
3. Houd de toets + **Antikreuk** ongeveer 3 seconden lang ingedrukt.

Het symbool  verschijnt op het display.

4. Raak de bovenstaande knoppen opnieuw aan om het kinderslot te deactiveren. Het symbool verdwijnt.

## 8.8 Een programma starten

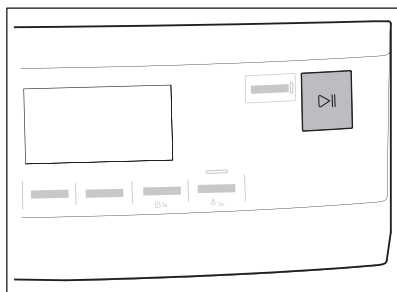

Het programma starten:

Druk op toets **Start/Pauze**.

Het apparaat start en het led boven de knop gaat branden in plaats van knipperen.

## 8.9 Programma wijzigen

Het wijzigen van een programma:

1. Druk op de toets Aan/Uit om het apparaat uit te schakelen.

2. Druk nogmaals op de toets Aan/Uit om het apparaat in te schakelen.
3. Stel een programma in.

## 8.10 Programma-einde



Reinig het filter en laat het waterreservoir na elke droogcyclus leeglopen. (Zie hoofdstuk ONDERHOUD EN REINIGING.)

Na voltooiing van de droogcyclus, zal het symbool  op de display verschijnen. Als de optie Eindsignaal wordt geactiveerd, klinkt er gedurende 1 minuut een geluidssignaal met onderbrekingen.



Als u het apparaat niet uitschakelt, start de antikreukfase (niet op alle programma's actief). Het knipperende symbool  geeft aan dat de antikreukfase bezig is. Wasserij kan tijdens deze fase worden verwijderd.

Om het wasgoed te verwijderen:

1. Druk 2 seconden op de toets Aan/Uit om het apparaat uit te zetten.
2. Open de deur van het apparaat.
3. Verwijder het wasgoed.
4. Sluit de deur van het apparaat.

Mogelijke oorzaken van onbevredigende droogresultaten:

- Ontoereikende standaardinstellingen voor droogniveau. Zie hoofdstuk *Aanpassing van standaard droogniveau*
- De kamertemperatuur is te laag of te hoog. De optimale kamertemperatuur ligt tussen 18°-25°C.



Laat de deur na elke cyclus een beetje open, om vocht te voorkomen.

## 8.11 Trommelverlichting aan

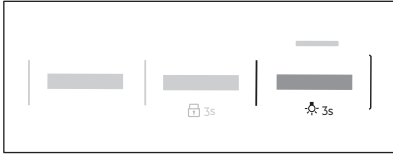

Houd de toets **Eindsignaal** ongeveer 3 seconden lang ingedrukt.  
Het lampje in de trommel brandt.

## 8.12 Mogelijke oorzaken van onbevredigende droogresultaten:

- Het filter is verstopt. Een verstopte filter maakt drogen inefficiënt.

- De luchtafvoeropeningen van het apparaat zijn verstopt.
- De vochtigheidssensor is vuil.
- De trommel is vuil.
- Ontoereikende standaardinstellingen voor droogniveau. Zie hoofdstuk *Aanpassing van standaard droogniveau*
- De kamertemperatuur is te laag of te hoog. De optimale kamertemperatuur ligt tussen 18°-25°C.

# 9. AANWIJZINGEN EN TIPS

## 9.1 Ecologische tips



Het laden van de trommel tot de maximale capaciteit die voor de betreffende programma's is aangegeven, draagt bij aan de energiebesparing.

- het wasgoed goed centrifugeert voordat u het in de droger stopt.
- Overschrijd de laadvolumes die in het hoofdstuk over programma's worden beschreven niet.
- Reinig het filter na elke droogbeurt.
- Gebruik de wasverzachter niet om te wassen en daarna te drogen. In de wasdroger wordt de was automatisch zacht.
- Het water uit het waterreservoir kan worden gebruikt om de kleding te strijken. U moet eerst het water filteren om resterende textielvezels te verwijderen (een eenvoudige koffiefilter is geschikt).
- Zorg ervoor dat de ventilatieopeningen aan de onderzijde van het apparaat vrij zijn.
- Zorg ervoor dat op de plaats waar het apparaat wordt geïnstalleerd een goede luchtdoorstroom is.

## 9.2 Aanpassing van standaard droogniveau

Wijzigen van het standaard droogniveau:

1. Schakel het apparaat in.
2. Selecteer 1 van de beschikbare programma's.
3. Druk tegelijkertijd op de knoppen **Droogtijd** en **+ Antikreuk**.

Een van de symbolen verschijnt op het display:

- Maximaal droogniveau

- Extra droog

- Standaard droogniveau

4. Raak herhaaldelijk de knop **Start/Pauze** aan totdat u het gewenste droogniveau bereikt.

Droogniveau	Displaysymbolen
Maximaal droogniveau	
Extra droog	
Standaard droogniveau	

5. Houd om de instelling te bewaren de knoppen **Droogtijd** en **+ Antikreuk** gedurende 2 seconden tegelijkertijd ingedrukt.

### 9.3 Het reservoirlampje uitschakelen

*De aanduiding voor het waterreservoir staat standaard aan. Het brandt aan het einde van de droogcyclus of tijdens de cyclus als het waterreservoir vol is. Als de afvoerkit is geïnstalleerd wordt het waterreservoir automatisch geleegd en kan de aanduiding uitgezet worden.*

Om de aanduiding uit te schakelen:

1. Schakel het apparaat in.
2. Selecteer 1 van de beschikbare programma's.
3. Druk tegelijkertijd op de knoppen **Droogtijd** en **Eindsignaal** en houd deze ingedrukt.

Een van de 2 configuraties is mogelijk:

- De watertank aanduiding:  staat aan als het symbool  verschijnt - het waterreservoirlampje is permanent **geactiveerd**
- De watertank aanduiding:  staat uit als het symbool  verschijnt - het waterreservoirlampje is permanent **gedeactiveerd**

### 9.4 Teller bedrijfsuren

Deze functie geeft de mogelijkheid om de totale bedrijfstijd van het apparaat in uren weer te geven, die wordt geteld vanaf het moment dat het apparaat voor het eerst wordt ingeschakeld. De werkelijke bedrijfstijd van de cycli wordt weergegeven (exclusief pauzes of uitgestelde starttijd).

Ga als volgt te werk om deze waarde te visualiseren:

1. Schakel het apparaat in door op de **Aan/Uit** knop te drukken.

2. Houd de knoppen **Droogtegraad** en **Droogtijd** enkele seconden ingedrukt.
3. Na 3 seconden worden de totale bedrijfsuren van het apparaat weergegeven op het display: als de bedrijfstijd bijvoorbeeld **1276** uren is, toont het display de tekst **Hr** gedurende 2 seconden en daarna **12** gedurende 2 seconden, gevolgd door **76**. Deze waarde wordt weergegeven met een reeks van twee cijfers tegelijk: de eerste twee cijfers geven duizendtallen en honderdtallen aan, de tweede twee cijfers geven tientallen en eenheden aan.

Om deze modus te verlaten, druk je op een willekeurige knop, draai je aan de keuzeknop of schakel je het apparaat uit.

### 9.5 Fabrieksinstellingen

Met deze functie kun je de standaard fabrieksinstellingen herstellen. De opgeslagen opties en werkmodi worden gereset.

Volg onderstaande stappen om deze optie te **activeren**:

1. Schakel het apparaat in door op de **Aan/Uit** knop te drukken.
2. Wacht ongeveer acht seconden.
3. Houd de knoppen **+** **Antikreuk** en **Eindsignaal** enkele seconden ingedrukt.
4. Het apparaat bevestigt de werking door weer te geven **- - -**.



Als de procedure niet werkt (dit kan zijn vanwege time-out of verkeerde toetsencombinatie), schakelt u het apparaat uit waarna u de volgorde vanaf het begin herhaalt.



## 10. ONDERHOUD EN REINIGING

### 10.1 Schema periodieke reiniging

**Periodiek reinigen helpt de levensduur van je apparaat te verlengen.**

Als het apparaat gedurende lange tijd niet wordt gebruikt, haal dan de stekker uit het stopcontact.

## Indicatief schema voor periodiek reinigen:

Het filter reinigen	Wanneer het controlelampje  knippert
Het waterreservoir legen	Wanneer het controlelampje  knippert
De condensor reinigen	Wanneer het controlelampje  knippert
De luchtvochtigheidssensor reinigen	Ten minste 3 of 4 keer per jaar
De trommel reinigen	ledere twee maanden
Het bedieningspaneel en de behuizing reinigen	ledere twee maanden
De ventilatiesleuven reinigen	ledere twee maanden

In de volgende paragrafen wordt uitgelegd hoe u elk onderdeel moet reinigen.

### 10.2 De vreemde voorwerpen verwijderen



Zorg ervoor dat de zakken leeg zijn en dat alle losse elementen zijn vastgebonden voordat je de droogcyclus uitvoert. Raadpleeg het gedeelte "Het wasgoed voorbereiden".

Verwijder alle vreemde voorwerpen die je na de droogcyclus in de trommel kunt vinden (bijv. metalen clips, knopen, munten, enz.).

### 10.3 Het filter reinigen

Aan het einde van elke cyclus verschijnt het symbool  *filter* op het display en moet u de filter reinigen.



De filter verzamelt de pluizen tijdens de droogcyclus.



Reinig het filter regelmatig om de beste droogprestaties te bereiken. Het verstopte filter leidt tot een langere droogcyclus en als gevolg daarvan neemt het energieverbruik toe. Reinig het filter met de hand. Gebruik zo nodig een stofzuiger.

#### LET OP!

Bij het reinigen van de filters moet de pluis in de vuilnisbak worden gegooid en niet door de afvoer worden gewassen, om verspreiding van microplastics in het gebruikte watersysteem te voorkomen.

1. Open de deur. Trek de filter omhoog.

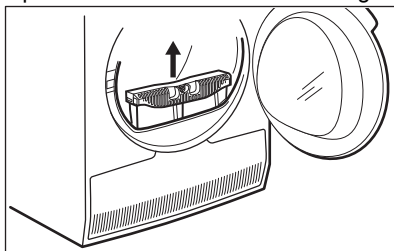

2. Druk op de haak om de filter te openen.

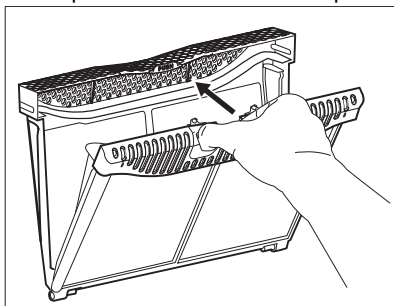

3. Verzamel pluis met de hand uit beide interne delen van de filter.

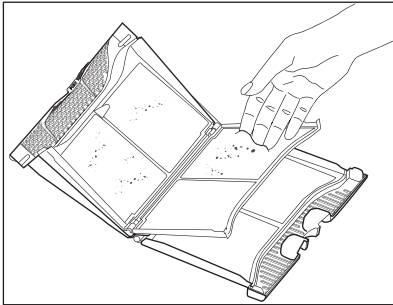
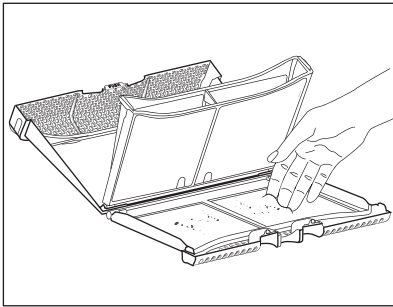

Gooi de pluus in de vuilnisbak.

4. Reinig zo nodig het filter met een stofzuiger. Sluit het filter.
5. Verwijder indien nodig pluizen uit de filterhouder en pakking. U kunt een stofzuiger gebruiken. Zet de filter in de filterhouder.

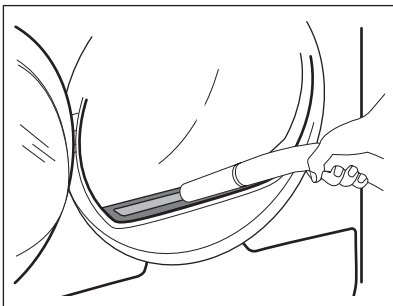

## 10.4 Het waterreservoir legen

Maak het waterreservoir na elke droogcyclus leeg.

Wanneer het condenswaterreservoir vol is, breekt het programma automatisch af. Het

symbool  *watertank* verschijnt op het display en je moet het waterreservoir legen.

Het waterreservoir legen:

1. Verwijder het waterreservoir en houd het horizontaal.

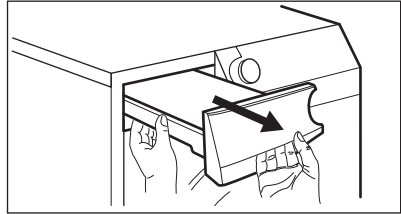

2. Trek de kunststof aansluiting uit en laat het water weglopen in een gootsteen of iets dergelijks.

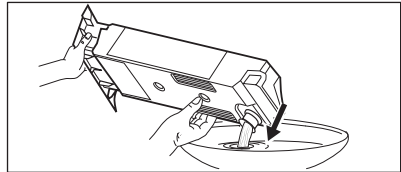

3. Duw de kunststof aansluiting weer op zijn plek en zet het waterreservoir terug op zijn plaats.
4. Druk op de toets Start/Pauze om het programma voort te zetten.

## 10.5 De condensor reinigen

Als het symbool  *condensator* knippert op het display, moeten de condensor en het vak worden gecontroleerd. Als deze vuil is, maakt u het schoon. Controleer minstens iedere 6 maanden.

### WAARSCHUWING!

Raak het metalen oppervlak niet met blote handen aan. Gevaar voor letsel. Draag veiligheidshandschoenen. Voorzichtig schoonmaken om het metalen oppervlak niet te beschadigen.

Controleren:

1. Open de deur. Trek de filter omhoog.

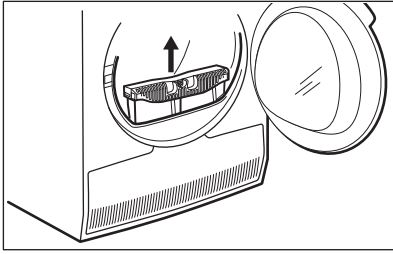

2. Open de condensordeksel.

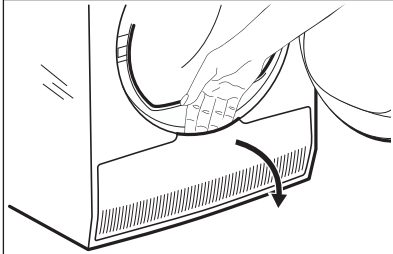

3. Draai de hendel om het deksel van de condensor te ontgrendelen.

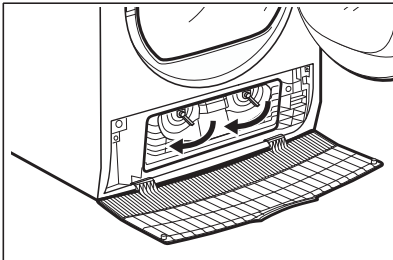

4. Laat het deksel van de condensor zakken.

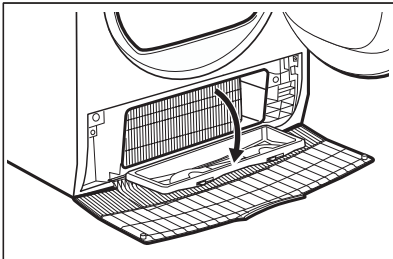

5. Verwijder, indien nodig, de pluizen van de condensor en zijn compartiment. U kunt een stofzuiger met een borstelopzetstuk gebruiken.

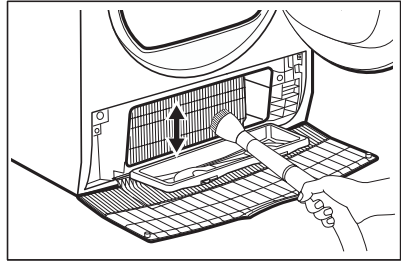

6. Sluit het deksel van de condensor.  
7. Draai de hendel totdat deze op zijn plek klikt.  
8. Plaats het filter terug.

## 10.6 De luchtvochtigheidssensor reinigen

### ⚠ LET OP!

Risico op beschadiging van de luchtvochtigheidssensor. Gebruik geen schuurmiddelen of staalwol om de sensor schoon te maken.

Om de beste droogresultaten te garanderen, is het apparaat uitgerust met een metalen luchtvochtigheidssensor. Het is geplaatst aan de binnenzijde van het deurgebied.

In de loop van de tijd kan het oppervlak van de sensor vuil worden, waardoor de droogprestaties verslechteren.

We raden aan om de sensor minstens 3 of 4 keer per jaar te reinigen, of als je een daling van de droogprestaties waarneemt.

Om die schoon te maken kunt u de hardere kant van een vaatwasspons en een beetje azijn of afwasmiddel gebruiken.

De sensor reinigen:

1. Open de vuldeur.
2. Reinig de oppervlakken van de vochtsensor en veeg een paar keer over het metalen oppervlak.

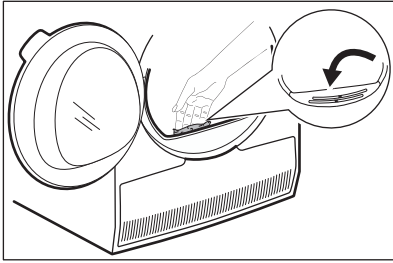

## 10.7 De trommel reinigen

### ⚠ WAARSCHUWING!

Ontkoppel het apparaat voordat u het reinigt.

Gebruik een gewone zeepreiniger om de binnenzijde van de trommel en de trommelhouders te reinigen. Droog het gereinigde oppervlak met een zachte doek.

### ⚠ LET OP!

Gebruik geen schuurmiddelen of staalwol om de trommel schoon te maken.

## 10.8 Het bedieningspaneel en de behuizing reinigen

Gebruik een standaard zeepsop om het bedieningspaneel en de behuizing te reinigen.

Gebruik een vochtige doek om te reinigen. Droog het gereinigde oppervlak met een zachte doek.

### ⚠ LET OP!

Gebruik geen schoonmaakmiddelen voor meubels of schoonmaakmiddelen die roest kunnen veroorzaken.

## 10.9 De luchtcirculatiesleuven reinigen

Gebruik een stofzuiger om de pluisjes uit de luchtcirculatiesleuven te verwijderen.

# 11. PROBLEEMOPLOSSING

### ⚠ WAARSCHUWING!

Raadpleeg de hoofdstukken Veiligheid.

## 11.1 Foutcodes

Het apparaat start niet of stopt tijdens de werking.

Probeer het probleem eerst zelf op te lossen (zie tabellen). Als het probleem aanhoudt, neemt dan contact op met een erkende servicedienst.

### ⚠ WAARSCHUWING!

Voordat u controles uitvoert, moet u de stekker uit het stopcontact trekken.

**In geval van ernstige problemen klinkt het geluidssignaal, geeft het display een foutcode weer en kan de toets Start/Pauze voortdurend knipperen:**

Foutcode	Mogelijke oorzaak	Oplossing
E50	Apparaatmotor overbelast. Te veel was of vastgekneeld in de trommel.	Het programma is niet voltooid. Haal het wasgoed uit de trommel, stel het programma in en start de cyclus opnieuw.



Foutcode	Mogelijke oorzaak	Oplossing
E90 of E91	Interne fout. Geen communicatie tussen de elektronische elementen van het apparaat.	Het programma werd niet juist voltooid of het apparaat is te vroeg gestopt. Schakel het apparaat uit en weer aan. Als de foutcode weer wordt weergegeven, neem je contact op met een erkende servicedienst.
EH0	De stroomtoevoer is niet stabiel.	Wanneer het apparaat <b>EH0</b> toont, wacht dan tot de netvoeding stabiel is en druk op start. Als het apparaat de cyclus zonder enige indicatie heeft gepauzeerd, druk dan op de cyclusstart. Als de waarschuwing opnieuw verschijnt, controleer dan de integriteit van het netsnoer/stopcontact of de netvoeding.

Als de display andere foutcodes aangeeft, schakel je het apparaat uit en weer in. Als het probleem aanhoudt, neem je contact op met de erkende servicedienst.

Raadpleeg onderstaande tabel voor mogelijke oplossingen in geval van een ander probleem met de drogertrommel.

## 11.2 Problemen oplossen

Probleem	Mogelijke oorzaak	Oplossing
De wasdroger werkt niet.	Droogautomaat is niet aangesloten op de netstroom.	Doe de stekker in het stopcontact. Controleer de zekering in de zekeringenkast (huisinstallatie).
	De deur staat open.	Sluit de deur.
	De Aan/Uit-knop was niet ingedrukt.	Druk op de Aan/Uit-knop.
	De toets Start/Pauze is niet ingedrukt.	Druk op de toets Start/Pauze.
	Het apparaat staat in stand-by-modus.	Druk op de Aan/Uit-knop.
Onbevredigende droogresultaten.	Onjuiste programmakeuze.	Selecteer een geschikt programma. <b>1)</b>
	Het filter is verstopt.	Reinig het filter. <b>2)</b>
	Droogtegraad optie werd ingesteld op  <i>strijkdroog</i> . <b>3)</b>	Wijzig optie Droogtegraad naar een hogere stand.
	De lading is te groot.	Overschrijd het maximumlading niet.
	De luchtafvoeropeningen van het apparaat zijn verstopt.	Reinig het luchtsleuven onderop het apparaat.
	Er zit wat vuil op de vochtsensor in de trommel.	Reinig de voorkant van de trommel.
	Het droogniveau was niet op het gewenste niveau ingesteld.	Pas het droogniveau aan. <b>4)</b>
De condensator is verstopt.	Reinig de condensator. <b>2)</b>	

Probleem	Mogelijke oorzaak	Oplossing
De laaddeur gaat niet dicht	Het filter is niet op zijn plek vergrendeld.	Plaats het filter in de juiste positie.
	Wasgoed zit vast tussen deur en pakking.	Verwijder vastzittende voorwerpen en doe de deur dicht.
Het is niet mogelijk het programma of de optie te wijzigen.	Na de start van de cyclus is het niet mogelijk om het programma of de optie te wijzigen.	Schakel de wasdroger in en uit. Wijzig het programma of de optie naar wens.
Het is niet mogelijk om een optie te selecteren. Er klinkt een geluidssignaal.	De optie die u probeert te activeren is niet beschikbaar bij het geselecteerde programma.	Schakel de wasdroger in en uit. Wijzig het programma of de optie naar wens.
Er is geen trommelverlichting	Defecte trommellamp.	Neem contact op met de klantenservice om de trommellamp te vervangen.
Onverwachte tijdsduur verschijnt op het display.	De droogtijd is berekend naar gelang de grootte en de vochtigheid van de lading.	Dit gaat automatisch - het apparaat werkt correct.
Er is een programma inactief.	Het waterreservoir is vol.	Leeg het waterreservoir, druk op de Start/Pauze-knop. <b>2)</b>
De droogcyclus is te kort.	De grootte van de lading is klein.	Selecteer de tijdprogramma. De tijdwaarde moet gerelateerd zijn aan de lading. We bevelen voor het drogen van een voorwerp of een kleine hoeveelheid wasgoed korte droogtijden aan.
	Het wasgoed is te droog.	Selecteer een geschikt tijdprogramma of een hogere droogtegraad (bijv. ☀️ <i>extra droog</i> )
Droogcyclus te lang <b>5)</b>	Het filter is verstopt.	Reinig het filter.
	De lading is te groot.	Overschrijd het maximumlading niet.
	Het wasgoed is niet voldoende gecentrifugeerd.	Centrifugeer het wasgoed goed in de wasautomaat.
	Te lage of hoge kamertemperatuur - dit is geen fout van het apparaat.	Zorg ervoor dat de kamertemperatuur hoger is dan +5°C en lager dan +35°C. De optimale kamertemperatuur voor de beste droogresultaten is tussen 18°-25°C.

1) Volg de programmabeschrijving op - raadpleeg het hoofdstuk PROGRAMMA'S .

2) Zie het hoofdstuk *ONDERHOUD EN REINIGING*.

3) Alleen drogers met de Droogtegraad optie.

4) Zie het hoofdstuk AANWIJZINGEN EN TIPS .

5) Opmerking: Na maximaal 6 uur stopt de droogcyclus automatisch.

### 11.3 Mogelijke oorzaken van onbevredigende droogresultaten:

- Het filter is verstopt. Een verstopte filter maakt drogen inefficiënt.
- De luchtafvoeropeningen van het apparaat zijn verstopt.

- De vochtigheidssensor is vuil.
- De trommel is vuil.
- Ontoereikende standaardinstellingen voor droogniveau. Zie hoofdstuk *Aanpassing van standaard droogniveau*

- De kamertemperatuur is te laag of te hoog. De optimale kamertemperatuur ligt tussen 18°-25°C.

## 12. TECHNISCHE GEGEVENS

Hoogte x breedte x diepte	850 x 596 x 650 mm (maximaal 663 mm)
Max. diepte met deur van het apparaat open	1102 mm
Max. breedte met deur van het apparaat open	951 mm
Verstelbare hoogte	850 mm (+ 15 mm - regeling voeten)
Trommelvolume	118 l
Maximaal laadvolume	<b>9,0 kg</b>
Spanning	230 V
Frequentie	50 Hz
Niveau geluidsvermogen	64 dB
Totaal vermogen:	550 W
Energie-efficiëntieklasse	<b>A+++</b>
Energieverbruik bij het standaard katoenprogramma en een volle lading. <b>1)</b>	<b>1,64 kWh</b>
Energieverbruik bij het standaard katoenprogramma en een deellading. <b>2)</b>	<b>0,84 kWh</b>
Jaarlijks energieverbruik <sup>3)</sup>	193 kWh
Links-aan modus stroomverbruik <b>4)</b>	0,5 W
Uit-modus stroomabsorptie <b>4)</b>	0,5 W
Gebruikstype	Huishoudelijk
Toegestane omgevingstemperatuur	+ 5°C tot + 35°C
Beschermingsniveau tegen binnendringen van vaste deeltjes en vocht door het beschermende deksel, behalve waar de laagspanningsapparatuur geen bescherming tegen vocht heeft	<b>IPX4</b>
Benaming van het gas	R290
Gewicht	0,149 kg

**1)** Volgens EN 61121. 9,0 kg katoen gecentrifugeerd bij 1000 tpm.

**2)** Volgens EN 61121. 4,5 kg katoen gecentrifugeerd bij 1000 tpm.

**3)** Energieverbruik in kWh per jaar, gebaseerd op 160 droogcycli met het standaardkatoenprogramma bij volledige en gedeeltelijke belading, en het verbruik in de energiebesparende standen. Daadwerkelijke energieverbruik per cyclus hangt af van hoe het apparaat wordt gebruikt (REGELGEVING (EU) nr. 392/2012).

**4)** Volgens EN 61121.

De gegevens in de bovenstaande grafiek zijn in overeenstemming met de EU-verordening 392/2012 die richtlijn 2009/125/EC implementeert.

## 13. PRODUCTINFORMATIEBLAD CONFORM E.U.- VERORDENING 1369/2017

Productinformatieblad	
Handelsmerk	AEG
Model	TR7ROSTOCK PNC916099726
Nominale capaciteit in kg	9,0
Droogtrommel met luchtafvoer of condensatie	Condensor
Energie-efficiëntieklasse	A+++
Energieverbruik in kWh per jaar, gebaseerd op 160 droogcycli met het standaard katoenprogramma bij volledige en gedeeltelijke lading, en het verbruik in de energiebesparende standen. Het werkelijke verbruik hangt af van de wijze waarop het apparaat wordt gebruikt.	193
Automatische of niet-automatische droogtrommel	Automatisch
Het energieverbruik van het standaard katoenprogramma bij volledige lading in kWh	1,64
Het energieverbruik van het standaard katoenprogramma bij gedeeltelijke lading in kWh	0,84
Energieverbruik in de uitstand in W	0,5
Energieverbruik in de sluimerstand in W	0,5
De duur van de sluimerstand in minuten	10
Het "standaard katoenprogramma", gebruikt bij volledige en gedeeltelijke lading, het standaard droogprogramma is waarop de op het etiket en de productkaart vermelde informatie betrekking heeft, dat dit programma geschikt is voor het drogen van normaal vochtig katoenen wasgoed en dat dit voor katoen het efficiëntste programma is in termen van energieverbruik	
De gewogen programmaduur van het "standaard katoenprogramma bij volledige en gedeeltelijke lading" in minuten	168
De programmaduur van het "standaard katoenprogramma bij volledige lading" in minuten	219
De programmaduur van het "standaard katoenprogramma bij gedeeltelijke lading" in minuten	130
Condensatie-efficiëntieklasse op een schaal van G (minst efficiënt) tot A (meest efficiënt)	A
Gemiddelde condensatie-efficiëntie van het standaard katoenprogramma bij volledige lading aangegeven als percentage	91
Gemiddelde condensatie-efficiëntie van het standaard katoenprogramma bij gedeeltelijke lading aangegeven als percentage	91
Gewogen condensatie-efficiëntie van het "standaard katoenprogramma bij volledige en gedeeltelijke lading"	91
Geluidsvermogensniveau in dB	64

De gegevens in de bovenstaande grafiek zijn in overeenstemming met de EU-verordening 392/2012 die richtlijn 2009/125/EC implementeert.

## 14. MILIEUBESCHERMING

Recycleer de materialen met het symbool .  
Gooi de verpakking in een geschikte afvalcontainer om het te recyclen.  
Bescherm het milieu en de volksgezondheid en recycleer op een correcte manier het afval van elektrische en elektronische apparaten.

Gooi apparaten gemarkeerd met het symbool  niet weg met het huishoudelijk afval.  
Breng het product naar het milieustation bij u in de buurt of neem contact op met de gemeente.





**aeg.com**

136203980-A-102024



**CE**